

PATRIMÔNIO
Fundo Municipal de Saúde

Recabamos de PORTAL DISTRIBUIDORA HOSPITALAR LTDA os produtos constantes na Nota Fiscal indicada ao lado. Destinados: FUNDO MUNICIPAL DE SAÚDE DE VARZEA GRANDE
 SAUDE DE VARZEA GRANDE - Avenida CASTELO BRANCO, 2500 - AGUA LIMPA - Varzea Grande/MT
 CNPJ: 11.364.895/0001-60
 Recebi em 20/12/2019
 NFe N° 000002609
 Série 001

PORTAL
 PORTAL DISTRIBUIDORA HOSPITALAR LTDA - PORTAL DISTRIBUIDORA
 Avenida ALMIRANTE SALDANHA, 1238 - QD.15A LT.01 - VILA MARAJOARA
 76270-000 - Jussara - GO - Fone/Fax: 62 3273 3883

DANFE
 Documento Auxiliar da Nota Fiscal Eletrônica

Saída: 1
 Entrada: 0
 N 000002609
 Série 001
 Folha 1/1

Chave de Acesso: 5219 1225 5703 6100 0167 5500 1000 0026 0911 2115 8571
 Consulte a autenticidade do portal nacional da NFe
 www.nfe.fazenda.gov.br/portal ou no site da Sefaz autoredora

Protocolo de Autorização: 152192765980218 - 19/12/2019 - 13:59:57
 CNPJ/CPF: 26.570.361/0001-67

Inscrição Estadual: 106772309
 Inscrição Estadual Sub. Tributada

Destinatário / Remetente

Nome/Razão Social: FUNDO MUNICIPAL DE SAUDE DE VARZEA GRANDE
 CNPJ/CPF: 11.364.895/0001-60
 Data de Emissão: 19/12/2019

Endereço: Avenida CASTELO BRANCO, 2500 -
 Bairro/Cidade: AGUA LIMPA
 CEP: 78125-700
 Data Saída/Entrada: 19/12/2019

Município: Varzea Grande
 UF: MT
 Inscrição Estadual: 13:54:00

Nº de Documento	Vencimento	Valor	UF de destino	Vencimento	Valor	UF de destino	Vencimento	Valor	UF de destino	Vencimento	Valor
001	20/01/2020	26.940,00									

Cálculo dos impostos

Base de Cálculo do ICMS	Valor do ICMS	Base Calc. de ICMS Subs.	Valor do ICMS Subs.	Valor Aprox. dos Trib. (RPT)	Valor Total dos Produtos
28.940,00	3.472,80	0,00	0,00	6.514,39	28.940,00
de Frete	Valor do Seguro	Desconto	Out. Desp. Acessor.	Valor do IPI	Valor Total da Nota
0,00	0,00	0,00	0,00	0,00	28.940,00

Transportador / Volumes Transportados

Razão Social: 9-Sem Transporte
 Código ANTT: UF: CNPJ/CPF:
 Endereço: Município: UF: Inscrição Estadual:
 Quantidade: Espécie: Marca: Numeração: Peso Bruto: Peso Líquido:

Dados dos Produtos

Cod. Prod.	Descrição dos Produtos	NCMEN	CST	CSOSN	CFOP	Med.	Quantidade	Val. Unitário	Val. Desconto	Val. Total	BC Impo	Val. ICMS	Val. IPI	Aliq. %	Val. Aprox. dos Trib.
825	CARRO DE EMERGENCIA RB-3003-PT INALAMED	94022000	000	6102	UN		8,0000	2.000,0000	0,00	16.000,00	16.000,00	1.920,00	0,00	12,00	3.601,60
806	CARRO MACA AVANÇADO INOX INALAMED	94032000	000	6102	UN		1,0000	8.220,0000	0,00	8.220,00	8.220,00	986,40	0,00	12,00	1.850,32
580	CARRO TRANSPORTE DE ROUPA SUJA INOX INALAMED	94032000	000	6102	UN		2,0000	2.360,0000	0,00	4.720,00	4.720,00	566,40	0,00	12,00	1.062,47

Dados Adicionais

Informações Complementares:
 *** DADOS PARA PAGAMENTO, BANCO DO BRASIL: AG 0639-4 CONTA CORRENTE 20576-1 OU CEF AG 1240 CONTA CORRENTE 1458-0 OP 003 ***NOTA FISCAL EM ATENDIMENTO A ORDEM DE FORNECIMENTO N 4935, REFERENTE AO PREGAO ELETRONICO 03/2019
 RT VITORIA CRISTINA RODRIGUES REBOUCAS CRF/GO 15459 DECL
 OAMOS QUE OS PROD ESTAO ADEQUADAMENTE ACONDICIONADOS P/SU
 RTAR OS RISCOS DE CARGA/DESCARGA/TRANSP CONF LEI EM VIGOR
 Trib Aprox. R\$ 1.694,59 Fed - R\$ 4.919,80 Est - R\$ 0,00 Mun / Fonte:IBPT/empresome 5A16PB
 Valor da partilha ICMS da UF Remetente: R\$ 0,00
 Valor da partilha ICMS da UF Destino: R\$ 1.447,00
 Valor do FCP UF Destino: R\$ 0,00

Informações Adicionais de Frete:

Fis 1062
 Proc. N° 031
 ASS. JPD

PATRIMÔNIO SMS/VG

Recebemos de PORTAL DISTRIBUIDORA HOSPITALAR LTDA - ME os produtos constantes no **Manifesto de Saude** do **MUNICIPAL DE SAUDE DE VARZEA GRANDE - Avenida CASTELO BRANCO, 2500 - AGUA LIMPA - Varzea Grande - MT** - CNPJ: 11.364.895/0001-60 Data de Emissão: 07/11/2019 NFe N° 000002431 Série 001

Data de Receitamento: Identificação e Assinatura do Recebedor: **Recebi em 08/11/19** Valor Total da Nota: 22.810,00

Ass: **Franz DANIE** Documento Auxiliar de Nota Fiscal Eletrônica

Salda: 1 Entrada: 0 N 000002431 Série 001 Folhe 1/1

Controlador do Fisco: 

Chave de Acesso: 5219 1126 5703 6100 0167 5500 1000 0024 3119 5486 0993

Consulta de autenticidade do portal nacional de NFe: www.nfe.fazenda.gov.br/portal ou no site de Sefaz autorizadora

Processo de Autorização: 152192651498037 - 07/11/2019 - 18:35:48

CNPJ/CPF: 26.570.361/0001-67

Nome/Razão Social: PORTAL DISTRIBUIDORA HOSPITALAR LTDA - ME
Avenida ALMIRANTE SALDANHA, 1236 - QD. 15A LT.01 - VILA MARAJOARA 76270-000 - Jussara - GO - Fone/Fax: 62 3373 3683

Nome de Operação: Venda de Merc Adq/Rec de Terceiros FE

Inscrição Estadual: 106772309

Destinatário / Remetente

Nome/Razão Social: FUNDO MUNICIPAL DE SAUDE DE VARZEA GRANDE CNPJ/CPF: 11.364.895/0001-60 Data de Emissão: 07/11/2019

Endereço: Avenida CASTELO BRANCO, 2500 - Bairro/Cidade: AGUA LIMPA CEP: 78125-700 Data Saída/Entrada: 07/11/2019

Município: Varzea Grande Fone: 65 3694 7541 UF: MT Inscrição Estadual: Hora Saída/Entrada: 18:18:00

Fatura

Nº da aplicação	Vencimento	Valor	Nº da aplicação	Vencimento	Valor	Nº da aplicação	Vencimento	Valor	Nº da aplicação	Vencimento	Valor
001	08/12/2019	22.810,00									

Cálculo dos impostos

Base de Cálculo do ICMS	Valor do ICMS	Base Cálculo do ICMS Subs.	Valor do ICMS Subs.	Valor Aprox. dos Trib. (IBPT)	Valor Total dos Produtos
22.810,00	2.737,20	0,00	0,00	5.001,93	22.810,00
Valor do Frete	Valor do Seguro	Desconto	Out. Desp. Acessor.	Valor do IPI	Valor Deson.
0,00	0,00	0,00	0,00	0,00	0,00
					Valor Total de Nota
					22.810,00

Transportador / Volumes Transportados

Razão Social: **9-Sem Transporte** Frete por Conta: **9-Sem Transporte** Código ANTT: **9-Sem Transporte** Placa Veículo: **9-Sem Transporte** UF: **9-Sem Transporte** CNPJ/CPF: **9-Sem Transporte**

Endereço: Município: **9-Sem Transporte** UF: **9-Sem Transporte** Inscrição Estadual: **9-Sem Transporte**

Quantidade	Espécie	Marca	Numeração	Peso Bruto	Peso Líquido

Dados dos Produtos

Cód. Prod.	Descrição dos Produtos	NCM/EN	CIT	CFOP	Mod.	Quantidade	Un. Unitário	Un. Base	Un. Total	ICMS	Un. Base	Un. IPI	Alíq. %	Un. Aprox. dos Trib.
230	ARMARIO VITRINE 2 PORTAS RB 4002 INALAMED	94033000	000	6102	UN	2,0000	710,0000	0,00	1.420,00	1.420,00	170,40	0,00	12,00	319,64
271	MESA EXAME PINTADA ESTOFADO RB-4015 INALAMED	94032000	000	6102	UN	3,0000	910,0000	0,00	2.430,00	2.430,00	291,00	0,00	12,00	546,00
240	ESCADA 2 DEGRAUS INOX RB 2021-I INALAMED	76169000	000	6102	UN	22,0000	180,0000	0,00	3.960,00	3.960,00	475,20	0,00	12,00	891,40
243	CARRO MACA INOX RB 9003-I INALAMED	87150000	000	6102	UN	5,0000	2.040,0000	0,00	10.200,00	10.200,00	1.224,00	0,00	12,00	2.163,42
395	SUPORTE DE SORO INOX RB2050 INALAMED	94032000	000	6102	UN	30,0000	160,0000	0,00	4.800,00	4.800,00	576,00	0,00	12,00	1.080,48

Dados Adicionais

Informações Complementares: *** DADOS PARA PAGAMENTO, BANCO DO BRASIL: AG 0639-4 CONTA CORRENTE 20576-1 OU CEF AG 1240 CONTA CORRENTE 1456-0 OP 003 ***NOTA FISCAL EM ATENDIMENTO A AUTORIZACAO DE FORNECIMENTO N 4948/2019,REFERENTE AO PREGAO ELETRONICO 03/2019

Informações Adicionais do Fisco: **RT VITORIA CRISTINA RODRIGUES REBOUCAS CRF/GO 15459** DECL ARAMOS QUE OS PROD ESTAO ADEQUADAMENTE ACONDICIONADOS P/SU PORTAR OS RISCOS DE CARGA/DESCARGA/TRANSP CONF LEI EM VIGOR Trib Aprox. R\$ 2.144,23 Fed - R\$ 2.857,70 Est - R\$ 0,00 Mun / Fonte:IBPT/empresome 5A16F8 Valor da partilha ICMS da UF Remetente: R\$ 0,00 Valor da partilha ICMS da UF Destino: R\$ 1.140,50 Valor do FCP UF Destino: R\$ 0,00

Fis 1063
Proc. N° 031
Ass. [Assinatura]

PATRIMONIO SMS/VG

Recebimento de PORTAL DISTRIBUIDORA HOSPITALAR LTDA - ME de produtos constantes na Nota Fiscal Eletrônica nº 15219265157741-07/11/2019-18:36:00
 MUNICIPAL DE SAUDE DE VARZEA GRANDE - Avenida CASTELO BRANCO, 2500 - AGUA LIMPA - VILA MARAJOARA - Jussara - GO - Fone/Fax: 62 3373 3883
 Data de Emissão: 07/11/2019
 NFe N°: 0000002432
 Série: 001
 Valor Total da Nota: 68.850,00
 Recebi em: 07/11/19

PORTAL
 DISTRIBUIDORA HOSPITALAR LTDA - ME
 Avenida ALMIRANTE SALDANHA, 1236 - QD.15A LT.01 - VILA MARAJOARA
 76270-000 - Jussara - GO - Fone/Fax: 62 3373 3883

Ass: [Assinatura]

Documento Auxiliar da Nota Fiscal Eletrônica

Seida: 1
 Entrada: 0
 N: 0000002432
 Série: 001
 Folha: 1/1

Controlo do Fisco

Chave de Acesso: 6219 1126 5703 6100 0167 5500 1000 0024 3219 8169 3575

Protocolo de Autenticação: 15219265157741 - 07/11/2019 - 18:40:56

Protocolo de Registro: 26.570.361/0001-67

Destinatário / Remetente

Nome/Razão Social: FUNDO MUNICIPAL DE SAUDE DE VARZEA GRANDE
 CNPJ/CPF: 11.384.895/0001-80
 Data de Emissão: 07/11/2019

Endereço: Avenida CASTELO BRANCO, 2500 -
 Bairro/Distrito: AGUA LIMPA
 CEP: 78125-700
 Data Saída/Entrada: 07/11/2019

Município: Varzea Grande
 UF: MT
 Inscrição Estadual: 18:36:00

TP de Operação	Vencimento	Valor	TP de Operação	Vencimento	Valor	TP de Operação	Vencimento	Valor	TP de Operação	Vencimento	Valor
001	08/12/2019	68.850,00									

Cálculo dos Impostos

Base de Cálculo do ICMS	Valor do ICMS	Base Calc. do ICMS Subst.	Valor do ICMS Subst.	Valor Aprox. dos Trib. (IBPT)	Valor Total dos Produtos
68.850,00	8.262,00	0,00	0,00	14.967,74	68.850,00
Valor do Frete	Valor do Seguro	Desconto	Out. Desp. Acozear.	Valor do IPI	Valor Deson.
0,00	0,00	0,00	0,00	0,00	0,00
					Valor Total da Nota
					68.850,00

Transportador / Volumes Transportados

Razão Social: []
 Frete por Conta: S-Sem Transporte
 Código ANTT: []
 Placa Veículo: []
 UF: []
 CNPJ/CPF: []

Endereço: []
 Município: []
 UF: []
 Inscrição Estadual: []

Quantidade	Especie	Marca	Numeração	Peso Bruto	Peso Líquido

Dados dos Produtos

Ord. Prod.	Descrição dos Produtos	NCMESH	CFOP	CFOP	Med.	Quantidade	Val. Unitária	Val. Desconto	Val. Total	BC ICMS	Val. ICMS	Val. IPI	Aliq. % ICMS	Aliq. % IPI	Val. Aprox. dos Trib.
236	MESA DE EXAME RB0015 INALAMED	94035000	000	6102	UN	5,0000	810,0000	0,00	4.050,00	4.050,00	486,00	0,00	12,00		911,06
243	CARRO MACA INOX RB 9008-I INALAMED	87150000	000	6102	UN	20,0000	2.940,0000	0,00	40.800,00	40.800,00	4.896,00	0,00	12,00		8.553,68
395	SUPORTE DE SORO INOX RB2050 INALAMED	94032000	000	6102	UN	150,0000	180,0000	0,00	24.000,00	24.000,00	2.880,00	0,00	12,00		5.402,40

Dados Adicionais



Informações Complementares:
 *** DADOS PARA PAGAMENTO, BANCO DO BRASIL: AG 0639-4 CONTA CORRENTE 20576-1 OU CEF AG 1240 CONTA CORRENTE 1455-0 OP 003 ***NOTA FISCAL EM ATENDIMENTO A AUTORIZACAO DE FORNECIMENTO N 4945/2019,REFERENTE AO PREGAO ELETRONICO 03/2019

Informações Adicionais do Fisco:
 RT VITORIA CRISTINA RODRIGUES REBOUCAS CRF/GO 15459 DECL ARAMOS QUE OS PROD ESTAO ADEQUADAMENTE ACONDICIONADOS P/SU PORTAR OS RISCOS DE CARGA/DESCARGA/TRANSP CONF LEI EM VIGOR Trib Aprox. R\$ 7.343,24 Fed - R\$ 7.624,50 Est - R\$ 0,00 Mun / Fonte:IBPT/empresome 5A16F8 Valor da partilha ICMS da UF Remetente: R\$ 0,00 Valor da partilha ICMS da UF Destino: R\$ 3.442,50 Valor do FCP UF Destino: R\$ 0,00

Fis: 1064
 Proc. N°: 031
 Ass: [Assinatura]

PATRIMÔNIO SMS/VG

Recebemos de PORTAL DISTRIBUIDORA HOSPITALAR LTDA - ME se produtos e materiais de saúde em nome do FUNDOS MUNICIPAIS DE SAÚDE DE VARZEA GRANDE - Avenida CASTELO BRANCO, 2500 - AGUA LIMPA - Varzea Grande - MT		Data de Emissão	07/11/2019	NFe Nº	000002433
CNPJ: 11.364.895/0001-60		Valor Total da Nota	18.800,00	Série	001
Data de Recebimento	Identificação e Assinatura do Recebedor		Recebi em 08/11/19		

 <p>PORTAL DISTRIBUIDORA HOSPITALAR LTDA - ME Avenida ALMIRANTE SALDANHA, 1238 - QD.15A LT.01 - VILA MARAJOARA 76270-000 - Jussara - GO - Fone/Fax: 62 3373 3883</p>	<p>ASS: <u>[Assinatura]</u> DANEE</p> <p>Documento Auxiliar de Nota Fiscal Eletrônica</p> <p>Saida: 1 Entrada: 0 N: 000002433 Série: 001 Folha: 1/1</p>	<p>Controle do Fisco</p>  <p>Chave de Acesso 5219 1128 5703 6100 0107 5500 1000 0024 3316 9843 4069</p> <p>Consulta de autenticidade do portal nacional de NFe www.nfe.fazenda.gov.br/portal ou no site de Sefaz autorizadora</p>
	<p>Natureza de Operação Venda de Merc Adq/Rec de Terceiros FE</p> <p>Inscrição Estadual 106772309</p> <p>Inscrição Estadual Sub. Tributária</p>	<p>Protocolo de Autorização 152192651529923 - 07/11/2019 - 18:44:03</p> <p>CNPJ/CPF 26.570.361/0001-67</p>

Destinatário / Remetente		CNPJ/CPF	11.364.895/0001-60	Data de Emissão	07/11/2019
Nome/Razão Social FUNDO MUNICIPAL DE SAUDE DE VARZEA GRANDE		Data Saída/Entrada	07/11/2019	Endereço	
Endereço Avenida CASTELO BRANCO, 2500 -		Bairro/Distrito	AGUA LIMPA	CEP	78125-700
Município	Varzea Grande	Fone	65 3894 7541	UF	MT
Inscrição Estadual		Inscrição Estadual		Hora Saída/Entrada	
				18:41:00	

Item	Descrição	Valor	Imposto	Total
001	08/12/2019	18.800,00		

Base de Cálculo do ICMS	18.800,00	Valor do ICMS	2.256,00	Base Calc. do ICMS Subst.	0,00	Valor do ICMS Subst.	0,00	Valor Aprox. dos Trib. (IBPT)	4.231,88	Valor Total dos Produtos	18.800,00
Valor do Frete	0,00	Valor do Seguro	0,00	Desconto	0,00	Out. Desp. Azeite	0,00	Valor do IPI	0,00	Valor Deson.	0,00
										Valor Total da Nota	18.800,00

Transportador / Volumens Transportados		Preço por Conta	0-Sem Transporte	Código ANTT		Place Veículo		UF		CNPJ/CPF	
Razão Social		Empresa		Município		UF		Inscrição Estadual			
Quantidade	Especie	Marca	Numeração	Peso Bruto		Peso Líquido					

Cód. Prod.	Descrição dos Produtos	NCM/EAN	CST	CFOP	Med.	Quantidade	Unidade	Valor Unitário	Valor Descont.	Valor Total	ICMS	Valor IPI	Valor IPI	Aliq. %	Valor Aprox. dos Trib.
458	CARRO DE EMERGENCIA RB-3003-PTI INALAMED	84072000	000	6102	UN	1	4.000,00	2.000,000	0,00	6.000,00	8.000,00	960,00	0,00	12,00	1.800,00
240	ESCADA 2 DEGRAUS INOX RB 2021H INALAMED	78169900	000	6102	UN	1	60,000	100,000	0,00	10.800,00	10.800,00	1.296,00	0,00	12,00	2.431,08

<p>Informações Complementares</p> <p>*** DADOS PARA PAGAMENTO, BANCO DO BRASIL: AG 0639-4 CONTA CORRENTE 20576-1 OU CEF AG 1240 CONTA CORRENTE 1499-0 OP 003 ***NOTA FISCAL EM ATENDIMENTO A AUTORIZACAO DE FORNECIMENTO N 4935/2019,REFERENTE AO PREGAO ELETRONICO 03/2019</p> <p>***RT VITORIA CRISTINA RODRIGUES REBOUCAS CRF/GO 15459** DECL ARAMOS QUE OS PROD ESTAO ADEQUADAMENTE ACONDICIONADOS P/SU PORTAR OS RISCOS DE CARGA/DESCARGA/TRANSP CONF LEI EM VIGOR Trib Aprox. R\$ 1.035,88 Fed - R\$ 3.196,00 Est - R\$ 0,00 Mun / Fonte:IBPT/empresame 5A16F3 Valor da partilha ICMS da UF Remetente: R\$ 0,00 Valor da partilha ICMS da UF Destino: R\$ 940,00 Valor do PCP UF Destino: R\$ 0,00</p>	<p>Informações Adicionais do Fisco</p>
--	--

Fis 1065
Proc. Nº 031
Ass. [Assinatura]

PATRIMÔNIO SMO/VO
Fundo Municipal de Saúde
CNPJ: 11.364.895/0001-60

Recebemos de PORTAL DISTRIBUIDORA HOSPITALAR LTDA - ME os produtos constantes na Nota Fiscal indicada e em conformidade com o sistema de FUNDO MUNICIPAL DE SAÚDE DE VARZEA GRANDE - Avenida CASTELO BRANCO, 2500 - AGRUPO 030		Data de Emissão	24/11/2019	NFe N°	000002491
Data de Recebimento	Identificação e Assinatura do Recebedor	Valor Total da Nota	27.330,00	Série	001

 PORTAL DISTRIBUIDORA HOSPITALAR LTDA - ME Avenida ALMIRANTE SALDANHA, 1236 - QD.15A LT.01 - VILA MARAJOARA 76270-000 - Jussara - GO - Fone/Fax: 62 3373 3863	DANFE Documento Auxiliar de Nota Fiscal Eletrônica Saída: 1 Entrada: 0 N° 000002491 Série 001 Folha 1/1	Código de Fisco 
		Chave de Acesso 5219 1126 5703 6100 0167 5500 1000 0024 9118 8806 7982 Consulta de autenticidade do portal nacional da NFe www.nfe.fazenda.gov.br/portal ou no site de Sefaz autorizadas
Natureza da Operação Venda de Merc Adq/Rec de Terceiros FE		Protocolo de Autenticação 152182695787784 - 24/11/2019 - 17:43:18
Inscrição Estadual 106772309	Inscrição Estadual Sub. Tributário	CNPJ/CPF 26.570.361/0001-67

Destinatário / Remetente			Data de Emissão		24/11/2019
Nome/Razão Social FUNDO MUNICIPAL DE SAUDE DE VARZEA GRANDE			CNPJ/CPF 11.364.895/0001-60		Data Saída/Entrada 24/11/2019
Endereço Avenida CASTELO BRANCO, 2500 -			Bairro/Distrito AGUA LIMPA		CEP 78125-700
Município Varzea Grande			UF MT		Hora Saída/Entrada 17:42:00
Fone 65 3694 7541			Inscrição Estadual		

№ de emissão	Vencimento	Valor	№ de duplicata	Vencimento	Valor	№ de duplicata	Vencimento	Valor	№ de duplicata	Vencimento	Valor
001	24/12/2019	27.330,00									

Calculo dos impostos						
Base de Cálculo do ICMS	Valor do ICMS	Base Cál. de ICMS Subst.	Valor do ICMS Subst.	Valor Aprox. dos Trib. (ISPT)	Valor Total dos Produtos	
27.330,00	3.279,60	0,00	0,00	6.151,98	27.330,00	
Valor do Frete	Valor do Seguro	Desconto	Out. Desp. Acessor.	Valor do IPI	Valor Deson.	Valor Total da Nota
0,00	0,00	0,00	0,00	0,00	0,00	27.330,00

Transportador / Volumes Transportados		Frete por Conta		9-Sem Transporte	Código AVTT	Placa Veículo	UF	CNPJ/CPF
Razão Social		Endereço		Município	UF	Inscrição Estadual		
Quantidade	Especie	Marca	Numeração	Peso Bruto	Peso Líquido			

Dados dos Produtos														
Cód. Prod.	Descrição dos Produtos	NCM/SH	CSF/CSOSN	CFOP	Unid.	Quantidade	Wr. Unidade	Wr. Desconto	Wr. Total	BC Impo	Wr. ICMS	Wr. IPI	ALIQ. %	Wr. Aprox. dos Trib.
796	MESA AUXILIAR INOX 40 X 60 C/ROD. RB4060R	94032000	000	6102	UN	20,0000	578,0000	0,00	11.400,00	11.400,00	1.365,00	0,00	12,00	2.566,14
292	MESA DE CASCHEIRA COM REFEICAO RB4063	94033000	000	6102	UN	27,0000	596,0000	0,00	15.930,00	15.930,00	1.911,60	0,00	12,00	3.685,84

Dados Adicionais Informações Complementares *** DADOS PARA PAGAMENTO, BANCO DO BRASIL: AG 0639-4 CONTA CORRENTE 20576-1 OU CEF AG 1240 CONTA CORRENTE 1466-0 OP 003 ***NOTA FISCAL EM ATENDIMENTO A ORDEM DE FORNECIMENTO N 4946/2019,REFERENTE AO PREGAO PRESENCIAL 03/2019 **RT VITORIA CRISTINA RODRIGUES REBOUCAS CRF/GO 16459** DECL ARAMOS QUE OS PROD ESTAO ADEQUADAMENTE ACONDICIONADOS P/SU PORTAR OS RISCOS DE CARGA/DESCARGA/TRANSP CONF LEI EM VIGOR Trib Aprox. R\$ 1.505,88 Fed - R\$ 4.645,10 Est - R\$ 0,00 Mun / Fonte:ISPT/empresome 5A16F8 Valor da partilha ICMS da UF Remetente: R\$ 0,00 Valor da partilha ICMS da UF Destino: R\$ 1.365,50 Valor do FCP UF Destino: R\$ 0,00	Informações Adicionais do Fisco
---	---------------------------------

Fis 1067
 Proc. N° 031
 Ass. 

PATRIMÔNIO SMS/VG
Fundo Municipal de Saúde
CNPJ: 11.364.895/0001-60

Recebemos de PORTAL DISTRIBUIDORA HOSPITALAR LTDA - ME os produtos constantes na Nota Fiscal nº 106772309, emitida em 24/11/2019, no valor de R\$ 5.700,00.		Data de Emissão 24/11/2019
MUNICIPAL DE SAÚDE DE VARZEA GRANDE - Avenida CASTELO BRANCO, 2500 - AGUA LIMPA - Varzea Grande/MT		NFe Nº 0000002467
Data de Recebimento	Identificação e Assinatura do Recebedor	Série 001
	Ass: <i>[Assinatura]</i>	5.700,00

 PORTAL PORTAL DISTRIBUIDORA HOSPITALAR LTDA - ME Avenida AL MIRANTE SALDANHA, 1236 - QD. 15A LT.01 - VILA MARAJOARA 76270-000 - Jussara - GO - Fone/Fax: 62 3373 3883	DANFE Documento Auxiliar da Nota Fiscal Eletrônica	Controle do Fisco 
	Saída: 1 Entrada: 0 N 000002467 Série 001 Folha 1/1	Chave de Acesso 5219 1126 5703 6100 0167 5500 1000 0024 6716 6467 9050 Consulta de autenticidade do portal nacional de NFe www.nfe.fazenda.gov.br/portal ou no site de Sefaz autorizadas
Natureza da Operação Venda de Merc Adq/Rec de Terceiros.FE		Protocolo de Autenticação 152192695775544 - 24/11/2019 - 17:33:46
Incrição Estadual 106772309	Incrição Estadual Sub. Tributária	CNPJ/CPF 28.570.361/0001-67

Destinatário / Remetente		Data de Emissão 24/11/2019
Nome/Razão Social FUNDO MUNICIPAL DE SAUDE DE VARZEA GRANDE		Data Saída/Entrada 24/11/2019
Endereço Avenida CASTELO BRANCO, 2500 -		Data Saída/Entrada 17:28:00
Município Varzea Grande	Fone 65 3694 7541	
	UF MT	
	Incrição Estadual	

Nº de duplicata	Vencimento	Valor	Nº de duplicata	Vencimento	Valor	Nº de duplicata	Vencimento	Valor	Nº de duplicata	Vencimento	Valor
001	24/12/2019	5.700,00									

Cálculo dos Impostos		Valor Total dos Produtos 5.700,00
Base de Cálculo de ICMS 5.700,00	Valor do ICMS 684,00	
Base Cál. de ICMS Sub. 0,00	Valor do ICMS Sub. 0,00	
Valor Aprox. dos Trib. (BPT) 1.283,07		
Valor de Frete 0,00	Valor de Seguro 0,00	
Desconto 0,00	Out. Desp. Acessor. 0,00	
Valor de IPI 0,00	Valor Deson. 0,00	
Valor Total da Nota		5.700,00

Transportador / Volúmes Transportados		UF MT	Incrição Estadual
Razão Social	Frete por Conta 9-Seriv Transporte	Código ANTT	P placa Veículo
Endereço	Município	UF	Incrição Estadual
Quantidade	Espécie	Marca	Numeração
			Peso Bruto
			Peso Líquido



Cod. Prod.	Descrição dos Produtos	NCM/EN	CST	CFOP	Med.	Quantidade	Vr. Unidade	Vr. Desconto	Vr. Total	BC ICM	Vr. ICM	Vr. IPI	ALQ. %	Vr Aprox. dos Trib.
755	MESA AUXILIAR INOX 40 X 60 C/ROD, RB-4080R INALAMEO	94032000	000	6102	UN	10,0000	570,0000	0,00	5.700,00	5.700,00	684,00	0,00	12,00	1.283,07

Dados Adicionais		Informações Adicionais do Fisco
Informações Complementares *** DADOS PARA PAGAMENTO, BANCO DO BRASIL: AG 0639-4 CONTA CORRENTE 20576-1 OU CEF AG 1240 CONTA CORRENTE 1456-0 OP 003 ***NOTA FISCAL EM ATENDIMENTO A ORDEM DE FORNECIMENTO N 4048/2019, REFERENTE AO PREGAO ELETRONICO 03/2019 **RT VITORIA CRISTINA RODRIGUES REBOUCAS CRF/GO 15459** DECL ARAMOS QUE OS PROD ESTAO ADEQUADAMENTE ACONDICIONADOS P/SU PORTAR OS RISCOS DE CARGA/DESCARGA/TRANSP CONF LEI EM VIGOR Trib Aprox. R\$ 314,07 Fed - R\$ 969,00 Est - R\$ 0,00 Mun / Fonte:IBPT/empresome 5A16F8 Valor da partilha ICMS da UF Remetente: R\$ 0,00 Valor da partilha ICMS da UF Destino: R\$ 295,00 Valor do FCP UF Destino: R\$ 0,00		

Fls 1068
 Proc. Nº 031
 Ass: *[Assinatura]*

PATRIMÔNIO SMSVGO
Fundo Municipal de Saúde
 CNPJ: 11.364.895/0001-60

Recebemos de PORTAL DISTRIBUIDORA HOSPITALAR LYDA - ME os produtos constantes na Nota Fiscal Eletrônica nº 152192695785561 - 24/11/2019 - 17:40:56		24/11/2019	NFe Nº 000002490
MUNICIPAL DE SAUDE DE VARZEA GRANDE - Avenida CASTELO BRANCO, 2500 - AGUA LIMPA - Várzea Grande/MT		Valor Total da Nota 7.670,00	Série 001

 PORTAL DISTRIBUIDORA HOSPITALAR LYDA - ME Avenida ALMIRANTE SALDANHA, 1238 - QD. 15A LT. 01 - VILA MARAJOARA 78270-000 - Jussara - GO - Fone/Fax: 62 9373 3883.	DANFE Documento Auxiliar da Nota Fiscal Eletrônica	Controle de Flaco 
	Saída: 1 Entrada: 0 N 000002490 Série 001 Folha 1/1	Chave de Acesso 5219 1126 5703 6100 0187 5500 1000 0024 9015 7848 0671 Consulta de autenticidade do portal nacional da Nfe www.nfe.fazenda.gov.br/portal ou no site do Sefaz autorizadora
Natureza de Operação Venda de Mero Adq/Rec de Terceiros FE		Protocolo de Autorização 152192695785561 - 24/11/2019 - 17:40:56
Inscrição Estadual 106772309	Inscrição Estadual Sub. Tributária	CNPJ/CPF 26.570.361/0001-67

Destinatário / Remetente		CNPJ/CPF 11.364.895/0001-60	Data de Emissão 24/11/2019
Nome/Razão Social FUNDO MUNICIPAL DE SAUDE DE VARZEA GRANDE		CEP 78125-700	Data Saída/Entrada 24/11/2019
Endereço Avenida CASTELO BRANCO, 2500 -		Bairro/Distrito AGUA LIMPA	UF MT
Município Varzea Grande		Fone 65 3694 7541	Inscrição Estadual
			Hora Saída/Entrada 17:38:00

Nº de cupom	Vencimento	Valor (R\$ de cupom)	Vencimento	Valor (R\$ de cupom)	Vencimento	Valor (R\$ de cupom)	Vencimento	Valor (R\$ de cupom)	Vencimento	Valor
001	24/12/2019	7.670,00								

Cálculo dos Impostos		Base de Cálculo do ICMS		Valor de ICMS		Base Calc. do ICMS Subst.		Valor de ICMS Subst.		Valor Aprox. dos Trib. (IBPT)		Valor Total dos Produtos	
		7.670,00		920,40		0,00		0,00		1.726,52		7.670,00	
Valor do Frete		Valor de Seguro		Desconto		Out. Desp. Acessor.		Valor do IPI		Valor Deson.		Valor Total da Nota	
0,00		0,00		0,00		0,00		0,00		0,00		7.670,00	

Transportador / Volumes Transportados		Razão Social		Preço por Conta		Código ANTT		Placa Veículo		UF		CNPJ/CPF	
		9-Sem Transporte											
Endereço		Município		UF		Inscrição Estadual							
Quantidade		Espécie		Marca		Numeração		Peso Bruto		Peso Líquido			

Cod. Prod.	Descrição dos Produtos	NCM/SH	CFI	CFOP	Vol.	Quantidade	Un. Padrão	Un. Padrão	Un. Padrão	Un. Padrão	Un. Padrão	Un. Padrão	Un. Padrão	Un. Padrão	Un. Padrão	Un. Padrão	Un. Padrão	Un. Padrão
292	MESA DE CABECERA COM REFEIÇÃO RB4093 INALAMED	94033900	000	6102	UN	13,0000	590,0000	0,00	7.670,00	7.670,00	920,40	0,00	12,00	1,726,52				

Dados Adicionais		Informações Complementares		Informações Adicionais do Flaco	
		*** DADOS PARA PAGAMENTO, BANCO DO BRASIL: AG 0638-4 CONTA CORRENTE 20576-1 OU CEF AG 1240 CONTA CORRENTE 1456-0 OP 003 ***NOTA FISCAL EM ATENDIMENTO A ORDEM DE FORNECIMENTO N 4936/2019,REFERENTE AO PREGAO PRESENCIAL 03/2019 **RT VITORIA CRISTINA RODRIGUES REBOUCAS CRFIGO 15459** DECL ARAMOS QUE OS PROD ESTAO ADEQUADAMENTE ACONDICIONADOS P/SU PORTAR OS RISCOS DE CARGA/DESCARGA/TRANSP CONF LEI EM VIGOR Trib Aprox. R\$ 422,62 Fed - R\$ 1.303,90 Est - R\$ 0,00 Mun / Fonte:IBPT/empresome 5A16F8 Valor da partilha ICMS da UF Remetente: R\$ 0,00 Valor da partilha ICMS da UF Destino: R\$ 383,50 Valor do FCP UF Destino: R\$ 0,00			

Fls 1069
 Proc. Nº 031
 Ass. [Assinatura]

PATRIMÔNIO SMS/VG

Fundo Municipal de Saúde

CNPJ: 11.364.895/0001-80

Recebemos de PORTAL DISTRIBUIDORA HOSPITALAR LTDA - ME os produtos constantes na Nota Fiscal indicada ao lado. Destinatário: FUNDO MUNICIPAL DE SAÚDE DE VARZEA GRANDE - Avenida CASTELO BRANCO, 2500 - AGUA LIMPA - Varzea Grande/MT

Recebi em 24/11/2019 NFe Nº 000002489 Série 001

Data de Recebimento Identificação e Assinatura do Recebedor Ass: [Assinatura] Valor Total do Valor

DANFE
Documento Auxiliar de Nota Fiscal Eletrônica

Saida: 1
Entrada: 0
N 000002489
Série 001
Folha 1/1

Controla de Fisco

Chave de Acesso: 5219 1128 5703 6100 0167 5500 1000 0024 8916 6552 2487

Consulta de autenticidade do portal nacional de NFe: www.nfe.fazenda.gov.br/portal ou no site de Sefaz autorizadora

Protocolo de Autorização: 152192695780635 - 24/11/2019 - 17:37:53

CNPJ/CPF: 26.570.361/0001-67

Portal Distribuidora Hospitalar Ltda - ME
Avenida Almirante Saldanha, 1238 - QD. 15A LT. 01 - Vila Marajoara
75270-000 - Jussara - GO - Fone/Fax: 62 3373 3883

Natureza da Operação: Venda de Merc Adq/Rec de Terceiros FE

Inscrição Estadual: 106772309

Destinatário / Remetente

Nome/Razão Social: FUNDO MUNICIPAL DE SAUDE DE VARZEA GRANDE
CNPJ/CPF: 11.364.895/0001-80
Data de Emissão: 24/11/2019

Endereço: Avenida CASTELO BRANCO, 2500 -
Bairro/Distrito: AGUA LIMPA
CEP: 78125-700
Data Saída/Entrada: 24/11/2019

Município: Varzea Grande
Fone: 65 3694 7541
UF: MT
Inscrição Estadual: 17:35:00

Fatura

Nº da fatura	Vencimento	Valor	Nº da fatura	Vencimento	Valor	Nº da fatura	Vencimento	Valor	Nº da fatura	Vencimento	Valor
001	24/12/2019	3.240,00									

Cálculo dos impostos

Base de Cálculo do ICMS	Valor do ICMS	Base C.M. do ICMS Subst.	Valor do ICMS Subst.	Valor Aprox. dos Trib. (IBPT)	Valor Total dos Produtos
3.240,00	388,80	0,00	0,00	729,32	3.240,00

Valor do Frete	Valor do Seguro	Desconto	Out. Desp. Aссesор.	Valor do IPI	Valor Deson.	Valor Total da Nota
0,00	0,00	0,00	0,00	0,00	0,00	3.240,00

Transportador / Volumes Transportados

Razão Social: S-Sem Transporte
Frete por Conta: S-Sem Transporte
Código ANTT: _____
Placa Veículo: _____ UF: _____ CNPJ/CPF: _____

Endereço: _____
Município: _____ UF: _____ Inscrição Estadual: _____

Quantidade	Espécie	Marca	Numeração	Peso Bruto	Peso Líquido

Dados dos Produtos

Cod. Prod.	Descrição dos Produtos	NCM/SH	CFT	CFC/SH	CPOP	Med.	Quantidade	Vr. Unitário	Vr. Desconto	Vr. Total	BC ICMS	Vr. ICMS	Vr. IPI	ALIQ. %		Vr. Aprox. dos Trib.
														ICMS	IPI	
357	BIOMBO TRIPLO PINTADO RS 2033 INALAMED	84029090	308	6102	UN	9,0000	360,0000	0,00	3.240,00	3.240,00	388,80	0,00	12,00		729,32	

Dados Adicionais

Informações Complementares: *** DADOS PARA PAGAMENTO. BANCO DO BRASIL: AG 0638-4 CONTA CORRENTE 20576-1 OU CEF AG 1240 CONTA CORRENTE 1456-0 OP 003 ***NOTA FISCAL EM ATENDIMENTO A ORDEM DE FORNECIMENTO N 4935/2019, REFERENTE AO PREGAO ELETRONICO 03/2019

Informações Adicionais do Fisco: **RT VITORIA CRISTINA RODRIGUES REBOUCAS CRF/GO 15459** DECL ARAMOS QUE OS PROD ESTAO ADEQUADAMENTE ACONDICIONADOS P/SU PORTAR OS RISCOS DE CARGA/DESCARGA/TRANSP CONF LEI EM VIGOR Trib Aprox. R\$ 178,52 Fed - R\$ 550,80 Est - R\$ 0,00 Muñ / Fonte:IBPT/empresame 5A16F8 Valor da partilha ICMS da UF Remetente: R\$ 0,00 Valor da partilha ICMS da UF Destino: R\$ 162,00 Valor do FCP UF Destino: R\$ 0,00

FIS 1090
Proc. Nº 031
Ass: [Assinatura]

FUNDO MUNICIPAL DE SAÚDE

Recebemos de PORTAL DISTRIBUIDORA HOSPITALAR LTDA os produtos constantes na Nota Fiscal indicada ao lado. Destinataria: FUNDO MUNICIPAL DE SAÚDE DE VARZEA GRANDE - Avenida CASTELO BRANCO, 2500 - AGUA LIMPA - Varzea Grande/MT

Receberem: *[Assinatura]* 2760,00

NFe Nº 000002516
Série 001

ASS: **DANFE**
Documento Auxiliar da Nota Fiscal Eletrônica

Salda: 1
Entrada: 0

Chave de Acesso: 5219 1226 5703 6100 0167 5500 1000 0025 1618 7831 3885

Processo de Autorização: 152192715080832 - 01/12/2019 - 11:37:27

Inscrição Estadual: 106772309

Destinatário / Remetente

Nome/Razão Social: FUNDO MUNICIPAL DE SAUDE DE VARZEA GRANDE

CNPJ/CNP: 11.364.885/0001-60

Data de Emissão: 01/12/2019

Endereço: Avenida CASTELO BRANCO, 2500 -

Bairro/Cidade: AGUA LIMPA

CEP: 78126-700

Data Saída/Entrada: 01/12/2019

Município: Varzea Grande

Fone: 65 3894 7541

UF: MT

Inscrição Estadual:

Hora Saída/Entrada: 11:35:00

Fatura

Nº de emissão	Vencimento	Valor	Nº de cópias	Vencimento	Valor	Nº de cópias	Vencimento	Valor	Nº de cópias	Vencimento	Valor
001	31/12/2019	2.760,00									

Cálculo dos Impostos

Base de Cálculo do ICMS	Valor do ICMS	Base Calc. do ICMS Subst.	Valor do ICMS Subst.	Valor Aprox. dos Trib. (IBPT)	Valor Total dos Produtos
2.760,00	331,20	0,00	0,00	621,28	2.760,00

Valor do Frete	Valor do Seguro	Desconto	Out. Desc. Aceesor.	Valor do IPI	Valor Deson.	Valor Total da Nota
0,00	0,00	0,00	0,00	0,00	0,00	2.760,00

Transportador / Volumes Transportados

Razão Social: 9-Sem Transporte

Endereço: Municipal

UF: MT

Inscrição Estadual:

Quantidade	Espécie	Marca	Numeração	Peso Bruto	Peso Líquido

Dados dos Produtos

Ord. Prod.	Descrição dos Produtos	NCM/SH	CT/CSOSN	CFOP	Mod.	Quantidade	Vl. Unitário	Vl. Desconto	Vl. Total	BC ICMS	Vl. ICMS	Vl. IPI	ALÍQ. % ICMS IPI	Vl. Aprox. dos Trib.
775	MESA DNA EXAMAS CLINICO INOX RB0015-1 INALAMED	94033000	000	6102	UN	3,0000	920,0000	0,00	2.760,00	2.760,00	331,20	0,00	12,00	621,28

Dados Adicionais

Informações Complementares:

*** DADOS PARA PAGAMENTO, BANCO DO BRASIL: AG 0638-4 CONTA CORRENTE 20576-1 OU CEF AG 1240 CONTA CORRENTE 1456-0 OP 003 ***NOTA FISCAL EM ATENDIMENTO A ORDEM DE FORNECIMENTO N 4936/2019,REFERENTE AO PREGAO ELETRONICO 03/2019_

RT VITORIA CRISTINA RODRIGUES REBOUCAS CRF/GO-15459 DECL ARAMOS QUE OS PROD ESTAO ADEQUADAMENTE ACONDICIONADOS P/SU PORTAR OS RISCOS DE CARGA/DESCARGA/TRANSP CONF LEI EM VIGOR Trib Aprox. R\$ 152,08 Fed - R\$ 469,20 Est - R\$ 0,00 Mun / Fonte:IBPT/empresome 5A16F8 Valor da partilha ICMS da UF Remetente: R\$ 0,00 Valor da partilha ICMS da UF Destino: R\$ 138,00 Valor do FCP UF Destino: R\$ 0,00

Informações Adicionais da Fisco:

Fis 1071
Proc. Nº 031
Ass. *[Assinatura]*

Fundo Municipal de Saúde

CNPJ: 11.364.895/0001-60

Recebemos de PORTAL DISTRIBUIDORA HOSPITALAR LTDA os produtos constantes na Nota Fiscal indicada ao lado. Destinatar: FUNDO MUNICIPAL DE SAUDE DE VARZEA GRANDE - Avenida CASTELO BRANCO, 2500 - AGUA LIMPA - Varzea Grande/MT. Recebi em 10/12/2019

Data de Emissão: 01/12/2019

NFe N° 0000002519

Série 001

Data de Recebimento: _____

Identificação e Assinatura do Recebedor: _____

Ass: _____

Valor Total de Nota: 6.320,00

DANFE
Documento Auxiliar da Nota Fiscal Eletrônica

Saída: 1

Entrada: 0

N 0000002519

Série 001

Folhas 1/1

Controle do Fisco

Chave de Acesso: 5219 1226 5703 6100 0167 5500 1000 0025 1913 6435 3451

Consulta de autenticidade do portal nacional da NFe: www.nfe.fazenda.gov.br/portal ou no site da Sefaz autorizadora

Protocolo de Autorização: 152192715109648 - 01/12/2019 - 11:45:37

CNPJ/CPF: 26.570.361/0001-67

PORTAL DISTRIBUIDORA HOSPITALAR LTDA

PORTAL DISTRIBUIDORA HOSPITALAR LTDA - PORTAL DISTRIBUIDORA

Avenida ALMIRANTE SALDANHA, 1238 - QD.15A LT.01 - VILA MARAJOARA

76270-000 - Jussara - GO - Fone/Fax: 62 3373 3663

Natureza de Operação: Venda de Merc Adq/Rec de Terceiros FE

Inscrição Estadual: 106772309

Inscrição Estadual Sub. Tributária: _____

Destinatário / Remetente

Nome/Razão Social: FUNDO MUNICIPAL DE SAUDE DE VARZEA GRANDE

CNPJ/CPF: 11.364.895/0001-60

Data de Emissão: 01/12/2019

Endereço: Avenida CASTELO BRANCO, 2500 -

Bairro/Cidade: AGUA LIMPA

CEP: 78125-700

Data Saída/Entrada: 01/12/2019

Município: Varzea Grande

Fone: 65 3694 7541

UF: MT

Inscrição Estadual: _____

Hora Saída/Entrada: 11:44:00

Fatura

Item	Quantidade	Valor	Valor	Valor	Valor	Valor	Valor	Valor	Valor	Valor
001	31/12/2019	6.320,00								

Cálculo dos Impostos

Base de Cálculo do ICMS	Valor do ICMS	Base Cálculo do ICMS Sub.	Valor do ICMS Sub.	Valor Aprox. dos Trib. (IBPT)	Valor Total dos Produtos
6.320,00	758,40	0,00	0,00	1.361,28	6.320,00

Valor do Frete	Valor do Seguro	Desconto	C.A. Desp. Anecon.	Valor do IPI	Valor Deson.	Valor Total da Nota
0,00	0,00	0,00	0,00	0,00	0,00	6.320,00

Transportador / Volumes Transportados

Razão Social: _____

Frete por Conta: 9-Sem Transporte

Código ANTT: _____

Placa Veículo: _____

UF: _____

CNPJ/CPF: _____

Endereço: _____

Município: _____

UF: _____

Inscrição Estadual: _____

Quantidade: _____

Especie: _____

Marca: _____

Numeração: _____

Peso Bruto: _____

Peso Líquido: _____

Dados dos Produtos

Cod. Prod.	Descrição dos Produtos	NCM/ST	CFOP	Ud.	Quantidade	Val. Unitário	Val. Desconto	Val. Total	ICMS	Val. IPI	Val. IPI	ALIQ. %	Val. Aprox. dos Trib.	
680	BANQUETA INOX COM RB-2028-1 INALAMED	90189099	000	6102	UN	3,0000	340,0000	0,00	1.020,00	1.020,00	122,40	0,00	12,00	237,45
286	CARRO TRANSPORTE 3 PRATELEIRAS INOX INALAMED	87150000	000	6102	UN	2,0000	2.650,0000	0,00	5.300,00	5.300,00	636,00	0,00	12,00	1.124,43

Dados Adicionais

Informações Complementares: *** DADOS PARA PAGAMENTO, BANCO DO BRASIL: AG 0639-4 CONTA CORRENTE 20576-1 OU CEF AG 1240 CONTA CORRENTE 1466-0 OP 003 ***NOTA FISCAL EM ATENDIMENTO A ORDEM DE FORNECIMENTO N 4935/2019,REFERENTE AO PREGAO ELETRONICO 03/2019_

RT VITORIA CRISTINA RODRIGUES REBOUCAS ORF/GO 16459 DECL ÁRAMOS QUE OS PROD ESTAO ADEQUADAMENTE ACONDICIONADOS P/SU PORTAR OS RISCOS DE CARGA/DESCARGA/TRANSP CONF LEI EM VIGOR Trib Aprox. R\$ 316,88 Fed - R\$ 544,40 Est - R\$ 0,00 Mun / Fonte:IBPT/empresome SA16F8 Valor da partilha ICMS da UF Remetente: R\$ 0,00 Valor da partilha ICMS da UF Destino: R\$ 316,00 Valor do FCP UF Destino: R\$ 0,00

Informações Adicionais do Fisco: _____

Fis 1072

Proc. N° 031

Ass: [Assinatura]

Recebemos de PORTAL DISTRIBUIDORA HOSPITALAR LTDA os produtos constantes na Nota Fiscal indicada ao lado. Destinatário: FUNDO MUNICIPAL DE SAÚDE DE VARZEA GRANDE - Avenida CASTELO BRANCO, 2500 - AGUA LIMPA - Varzea Grande/MT
 CNPJ: 11.364.895/0001-80 N° 000002517 Série 001

Data de Recebimento: _____ Identificação e Assinatura do Recebedor: _____ Recebi em: _____ Série: 001

DANFE
Documento Auxiliar da Nota Fiscal Eletrônica

Salda: 1
Entrada: 0
N: 000002517
Série: 001
Palha: 1/1

Chave de Acesso: 5219 1226 5703 6100 0167 5500 1000 0025 1719 9815 3842

Consulta de autenticidade do portal nacional de NFs: www.nfe.fazenda.gov.br/portal ou no site da Sefaz autorizadora

Protocolo de Autorização: 152192715088394 - 01/12/2019 - 11:39:47

CNPJ/CPF: 26.570.361/0001-67

Destinatário / Remetente

Nome/Razão Social: FUNDO MUNICIPAL DE SAUDE DE VARZEA GRANDE
 CNPJ/CPF: 11.364.895/0001-80
 Data de Emissão: 01/12/2019

Endereço: Avenida CASTELO BRANCO, 2500 -
 Bairro/Distrito: AGUA LIMPA
 CEP: 78125-700
 Data Saída/Entrada: 01/12/2019

Município: Varzea Grande
 Fone: 65 3694 7541
 UF: MT
 Inscrição Estadual: _____
 Hora Saída/Entrada: 11:37:00

Fatura

UF de destino	Vencimento	Valor	Nº de duplicata	Vencimento	Valor	Nº de duplicata	Vencimento	Valor	Nº de duplicata	Vencimento	Valor
001	31/12/2019	70.670,00									

Cálculo dos Impostos

Base de Cálculo do ICMS	Valor do ICMS	Base Calc. do ICMS Subs.	Valor do ICMS Subs.	Valor Aprox. dos Trib. (BPT)	Valor Total dos Produtos
70.670,00	8.480,40	0,00	0,00	15.907,82	70.670,00

Valor do Frete	Valor do Seguro	Desconto	Out. Desp. Acessor.	Valor de IPI	Valor Deson.	Valor Total de Nota
0,00	0,00	0,00	0,00	0,00	0,00	70.670,00

Transportador / Volumes Transportados

Razão Social: _____ Frete por Conta: 9-Sem Transporte
 Código ANTT: _____ Pisos Voleto: _____ UF: _____ CNPJ/CPF: _____

Endereço: _____ Município: _____ UF: _____ Inscrição Estadual: _____

Quantidade: _____ Espécie: _____ Marca: _____ Numeração: _____ Peso Bruto: _____ Peso Líquido: _____

Dados dos Produtos

Cod. Prod.	Descrição dos Produtos	NCM/EN	CST	CFOP	Mod.	Quantidade	Valor Unitário	Valor Desconto	Valor Total	ICMS	Valor IPI	Valor IPI	Valor Aprox. dos Trib.
292	MESA DE CABECEIRA COM REFEICAO RB4093 INALAMED	94039000	000	6102	UN	73,0000	590,0000	0,00	43.070,00	43.070,00	5.168,40	0,00	9.685,05
2775	MESA DNA EXAMAS CLINICO INOX RB4015-I INALAMED	94033000	000	6102	UN	30,0000	320,0000	0,00	27.900,00	27.900,00	3.312,00	0,00	6.212,76

Dados Adicionais

Informações Complementares: *** DADOS PARA PAGAMENTO, BANCO DO BRASIL: AG 0639-4 CONTA CORRENTE 20576-1 OU CEF AG 1240 CONTA CORRENTE 1456-0 OP 003 ***NOTA FISCAL EM ATENDIMENTO A ORDEM DE FORNECIMENTO N 4946/2019,REFERENTE AO PREGAO ELETRONICO 03/2019_

Informações Adicionais do Fisco: ***RT VITORIA CRISTINA RODRIGUES REBOUCAS CRF/GO 15458*** DECL ARAMOS QUE OS PROD ESTAO ADEQUADAMENTE ACONDICIONADOS P/SU PORTAR OS RISCOS DE CARGA/DESCARGA/TRANSP CONF LEI EM VIGOR Trib Aprox. R\$ 3.893,92 Fed - R\$ 12.013,90 Est - R\$ 0,00 Mun / Fonte: BPT/empresome 5A16F8 Valor da partilha ICMS da UF Remetente: R\$ 0,00 Valor da partilha ICMS da UF Destino: R\$ 3.533,50 Valor do FCP UF Destino: R\$ 0,00

Fis 1073
 Proc. Nº 031
 Ass. *[Assinatura]*

Fundo Municipal de Saude
CNPJ: 11.364.895/0001-80

Recebemos de PORTAL DISTRIBUIDORA HOSPITALAR LTDA os produtos constantes na Nota Fiscal indicada ao lado. Destinatário: FUNDO MUNICIPAL DE SAUDE DE VARZEA GRANDE - Avenida CASTELO BRANCO, 2500 - AGUA LIMPA - Varzea Grande/MT
 Recebi em 01/12/2019
 NFe N° 000002518
 Série 001
 Valor Total da Nota 57.840,00

DANFE
Documento Auxiliar da Nota Fiscal Eletrônica

Salda: 1
Entrada: 0
N 000002518
Série 001
Folha 1/1

Controle do Fisco

Chave de Acesso
5219 1226 5703 6100 0167 5500 1000 0025 1812 3972 7395

Consulta de autenticidade do portal nacional de NFs
www.nfe.fazenda.gov.br/portal ou no site de Sefaz autorizadora

Protocolo de Autenticação
152192715104009 - 01/12/2019 - 11:44:08

CNPJ/CPF
26.670.361/0001-67

Destinatário / Remetente

Nome/Razão Social
FUNDO MUNICIPAL DE SAUDE DE VARZEA GRANDE

CNPJ/CPF
11.364.895/0001-80

Data de Emissão
01/12/2019

Endereço
Avenida CASTELO BRANCO, 2500 -

Bairro/Distrito
AGUA LIMPA

CEP
78125-700

Data Saída/Entrada
01/12/2019

Município
Varzea Grande

Fone
65 3694 7541

UF
MT

Inscrição Estadual

Hora Saída/Entrada
11:42:00

Fatura

Nº de Cópia	Vencimento	Valor (R\$)	Nº de Cópia	Vencimento	Valor (R\$)	Nº de Cópia	Vencimento	Valor (R\$)	Nº de Cópia	Vencimento	Valor (R\$)
001	31/12/2019	57.840,00									

Cálculo dos Impostos

Base de Cálculo do ICMS	Valor do ICMS	Base Calc. do ICMS Subs.	Valor do ICMS Subs.	Valor Aprox. dos Trib. (IBPT)	Valor Total dos Produtos
57.840,00	6.940,80	0,00	0,00	13.035,66	57.840,00

Valor do Frete	Valor do Seguro	Desconto	Out. Desp. Aço.	Valor do IPI	Valor Deduc.	Valor Total da Nota
0,00	0,00	0,00	0,00	0,00	0,00	57.840,00

Transportador / Volumens Transportados

Razão Social
9-Sem Transporte

Código ANTT

Placa Veículo

UF

CNPJ/CPF

Endereço

Município

UF

Inscrição Estadual

Quantidade

Espécie

Marca

Numeração

Peso Bruto

Peso Líquido

Dados dos Produtos

Qtd. Prod.	Descrição dos Produtos	NCM/ESH	CEST	CFOP	Mod.	Quantidade	Vlr. Unitário	Vlr. Desconto	Vlr. Total	ICMS	Vlr. IPI	ALIQ. %	Vlr. Aprox. dos Trib.
												ICMS	IPI
1	BANQUETA INOX COM RB-2028-I INALAMED	90189099	000	6102	UN	20,0000	340,0000	0,00	6.800,00	816,00	0,00	12,00	1.591,00
2	CARRO DE EMERGENCIA RB-3003-PTI INALAMED	94032000	000	6102	UN	1,0000	2.000,0000	0,00	2.000,00	240,00	0,00	12,00	450,20
3	CARRO TRANSPORTE 3 PRATELEIRAS INOX INALAMED	97150000	000	6102	UN	1,0000	2.650,0000	0,00	2.650,00	318,00	0,00	12,00	562,07
4	ESCADA 2 DEGRAUS INOX RB 2021-I INALAMED	78169900	000	6102	UN	14,0000	180,0000	0,00	2.520,00	302,40	0,00	12,00	567,25
6	MESA DE CABECEIRA COM REFEICAO RB4093 INALAMED	94033000	000	6102	UN	19,0000	590,0000	0,00	7.670,00	920,40	0,00	12,00	1.726,52
6	MESA DVA EXAMAS CLINICO INOX RB9015-I INALAMED	94033000	000	6102	UN	37,0000	920,0000	0,00	34.040,00	4.084,80	0,00	12,00	7.662,40
7	BIOMBO TRIPLO PINTADO RB 2033 INALAMED	94029090	000	6102	UN	6,0000	360,0000	0,00	2.160,00	259,20	0,00	12,00	486,22

Dados Adicionais

Informações Complementares
 *** DADOS PARA PAGAMENTO, BANCO DO BRASIL: AG 0639-4 CONTA CORRENTE 20576-1 OU CEF AG 1240 CONTA CORRENTE 1456-0 OP 003 ***NOTA FISCAL EM ATENDIMENTO A ORDEM DE FORNECIMENTO N 4948/2019,REFERENTE AO PREGAO ELETRONICO 03/2019_

Informações Adicionais da Fisco
 RT VITORIA CRISTINA RODRIGUES REBOUCAS CRF/GO 15459 DECL
 ARAMOS QUE OS PROD ESTAO ADEQUADAMENTE ACONDICIONADOS P/SU
 PORTAR OS RISCOS DE CARGA/DESCARGA/TRANSP CONF LEI EM VIGOR
 Trib Aprox. R\$ 3.467,86 Fed - R\$ 9.567,80 Est - R\$ 0,00 Mun / Fonte:IBPT/empresome 5A16F8
 Valor da partilha ICMS da UF Remetente: R\$ 0,00
 Valor da partilha ICMS da UF Destino: R\$ 2.892,00
 Valor do FCP UF Destino: R\$ 0,00

Fis 1074
 Proc. N° 031
 Ass. [Assinatura]



Ministério da Saúde
Secretaria Especial de Saúde Indígena
Distrito Sanitário Especial Indígena - Xingu
Serviço de Recursos Logísticos

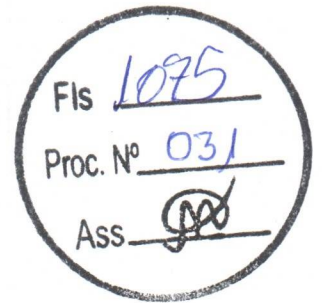

ATESTADO DE CAPACIDADE TÉCNICA Nº 6/2020

Processo nº 25051.000726/2020-20

Interessado: Distrito Sanitário Especial Indígena - Xingu

Atestamos, para os devidos fins, que a empresa **PORTAL DISTRIBUIDORA HOSPITALAR LTDA**, inscrita no CNPJ sob o nº **26.570.361/0001-67**, estabelecida na Av. **ALMIRANTE SALDANHA**, nº **1238, QUADRA 15 A, LOTE 01, Bairro VILA MARAJOARA**, na cidade de **JUSSARA**, Estado de **Goiás**, forneceu equipamentos médicos hospitalares ao **DSEI/XINGU**, CNPJ nº **00.394.544./0045-04**, estabelecida na Av. **RIO GRANDE DO SUL**, nº **1181**, bairro **JARDIM FLAMBOYANT**, na cidade de **CANARANA**, Estado de **MATO GROSSO**, e detém qualificação técnica para Fornecimento de Material Hospitalar.

Registramos que a empresa efetuou a entrega de produtos hospitalares variados, no prazo estipulado de 30 (trinta dias), no valor de R\$ 429.156,20, notas fiscais nº 3265, 3433 e 3431.

Informamos ainda que a entrega dos materiais acima referidos apresentaram bom desempenho operacional, tendo a empresa cumprido fielmente com suas obrigações, nada constando que a desabone técnica e comercialmente, até a presente data.

Canarana-MT, 28 de setembro de 2020.

Francisca Mércia de Sousa Nunes
Chefe do Selog/Dsei-Xingu/Sesai/MS



Documento assinado eletronicamente por **Francisca Mércia de Sousa Nunes, Chefe do Serviço de Recursos Logísticos**, em 28/09/2020, às 17:20, conforme horário oficial de Brasília, com fundamento no art. 6º, § 1º, do [Decreto nº 8.539, de 8 de outubro de 2015](#); e art. 8º, da [Portaria nº 900 de 31 de Março de 2017](#).



A autenticidade deste documento pode ser conferida no site http://sei.saude.gov.br/sei/controlador_externo.php?acao=documento_conferir&id_orgao_acesso_externo=0, informando o código verificador **0016905781** e o código CRC **B64FC540**.

Referência: Processo nº 25051.000726/2020-20

SEI nº 0016905781

Serviço de Recursos Logísticos - SELOG/XINGU
Avenida Rio Grande do Sul, nº 1181 - Bairro Jardim Flamboyant, Canarana/MT, CEP 78640-000
Site - www.saude.gov.br

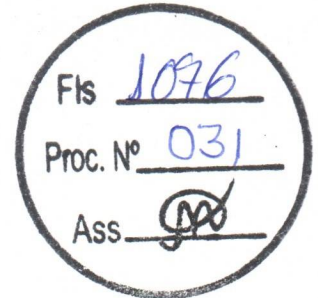

Recebemos de PORTAL DISTRIBUIDORA HOSPITALAR LTDA os produtos constantes na Nota Fiscal indicada ao lado. Destinatário: DISTRITO SANITARIO ESP. INDIGENA XINGU-MINISTERIO DA SAUDE - Avenida RIO GRAND DO SUL, 1181 - JARDIM FLAMBOYANT - Canarana/MT		Data de Emissão	26/08/2020	NFe Nº	0000003433
Data de Recebimento	Identificação e Assinatura do Recebedor	Valor Total da Nota	132.600,00	Série	001

 <p>PORTAL DISTRIBUIDORA HOSPITALAR LTDA - PORTAL DISTRIBUIDORA Avenida ALMIRANTE SALDANHA, 1238 - QD.15A LT.01 - VILA MARAJOARA 76270-000 - Jussara - GO - Fone/Fax: 62 3373 3883</p>	<p align="center">DANFE Documento Auxiliar da Nota Fiscal Eletrônica</p> <p>Saída: 1 1 Entrada: 0 N 0000003433 Série 001 Folha 1/1</p>	<p>Controle do Fisco</p> 
		<p>Chave de Acesso</p> <p>5220 0826 5703 6100 0167 5500 1000 0034 3313 8439 3555</p> <p>Consulta de autenticidade do portal nacional da NFe www.nfe.fazenda.gov.br/portal ou no site da Sefaz autorizadora</p>
<p>Natureza de Operação</p> <p>Venda de Merc Adq/Rec de Terceiros FE</p>		<p>Protocolo de Autorização</p> <p>152203367330779 - 26/08/2020 - 09:26:02</p>
<p>Inscrição Estadual</p> <p>106772309</p>	<p>Inscrição Estadual Sub. Tributária</p>	<p>CNPJ/CPF</p> <p>26.570.361/0001-67</p>

Destinatário / Remetente					
Nome/Razão Social	DISTRITO SANITARIO ESP. INDIGENA XINGU-MINISTERIO DA SAUDE	CNPJ/CPF	00.394.544/0045-04	Data de Emissão	26/08/2020
Endereço	Avenida RIO GRAND DO SUL, 1181 -	Bairro/Distrito	JARDIM FLAMBOYANT	CEP	78640-000
Município	Canarana	UF	MT	Inscrição Estadual	
				Data Saída/Entrada	26/08/2020
				Hora Saída/Entrada	09:21:00

Fatura														
Nº da duplicata	Vencimento	Valor	Nº da duplicata	Vencimento	Valor	Nº da duplicata	Vencimento	Valor	Nº da duplicata	Vencimento	Valor	Nº da duplicata	Vencimento	Valor
001	25/09/2020	132.600,00												

Cálculo dos Impostos													
Base de Cálculo do ICMS	Valor do ICMS	Base Cálcl. do ICMS Subs.	Valor do ICMS Subs.	Valor Aprox. dos Trib. (IBPT)	Valor Total dos Produtos								
132.600,00	15.912,00	0,00	0,00	29.861,52	132.600,00								
Valor do Frete	Valor do Seguro	Desconto	Out. Desp. Acessor.	Valor do IPI	Valor Deson.	Valor Total da Nota							
0,00	0,00	0,00	0,00	0,00	0,00	132.600,00							

Transportador / Volumes Transportados						
Razão Social	Frete por Conta	Código ANTT	Placa Veículo	UF	CNPJ/CPF	
	9-Sem Transporte					
Endereço	Município	UF	Inscrição Estadual			
Quantidade	Espécie	Marca	Numeração	Peso Bruto	Peso Líquido	

Dados dos Produtos														
Cód. Prod.	Descrição dos Produtos	NCM/SH	CST CSOSN	CFOP	Med.	Quantidade	Vir. Unitário	Vir. Desconto	Vir. Total	BC Icms	Vir. Icms	Vir. IPI	ALIQ. % ICMS IPI	Vir Aprox dos Trib.
321	CAMA HOSPITALAR ADULTO FAWLER 2 MANIVELAS	94032000	000	6102	UN	68,0000	1.950,0000	0,00	132.600,00	132.600,00	15.912,00	0,00	12,00	29.861,52

Dados Adicionais													
<p>Informações Complementares</p> <p>*** DADOS PARA PAGAMENTO, BANCO DO BRASIL: AG 0639-4 CONTA CORRENTE 20576-1 OU CEF AG 1240 CONTA CORRENTE 1456-0 OP 003 ***NOTA FISCAL EM ATENDIMENTO A ORDEM DE FORNECIMENTO N 2020NE800153,REFERENTE AO PREGAO ELETRONICO 02/2020 **RT VITORIA CRISTINA RODRIGUES REBOUCAS CRF/GO 15459** DECL ARAMOS QUE OS PROD ESTAO ADEQUADAMENTE ACONDICIONADOS P/SU PORTAR OS RISCOS DE CARGA/DESCARGA/TRANSP CONF LEI EM VIGOR MD5: D39789B7B3CA30B9CFBAE73A2345C9C1 Trib Aprox. R\$ 7.319,52 Fed - R\$ 22.542,00 Est - R\$ 0,00 Mun / Fonte:IBPT/empresome 6A098E Valor da partilha ICMS da UF Remetente: R\$ 0,00 Valor da partilha ICMS da UF Destino: R\$ 6.630,00 Valor do FCP UF Destino: R\$ 0,00</p>							<p>Informações Adicionais do Fisco</p>						

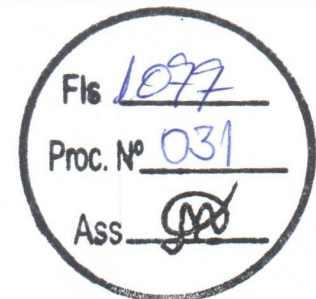

Recebemos de PORTAL DISTRIBUIDORA HOSPITALAR LTDA os produtos constantes na Nota Fiscal indicada ao lado. Destinatário: DISTRITO SANITARIO ESP. INDIGENA XINGU-MINISTERIO DA SAUDE - Avenida RIO GRAND DO SUL, 1181 - JARDIM FLAMBOYANT - Canarana/MT		Data de Emissão	25/08/2020	NFe Nº 000003431 Série 001
Data de Recebimento	Identificação e Assinatura do Recebedor	Valor Total da Nota	219.932,60	

 PORTAL DISTRIBUIDORA HOSPITALAR LTDA - PORTAL DISTRIBUIDORA Avenida ALMIRANTE SALDANHA, 1238 - QD.15A LT.01 - VILA MARAJOARA 76270-000 - Jussara - GO - Fone/Fax: 62 3373 3883	DANFE Documento Auxiliar da Nota Fiscal Eletrônica Saída: 1 Entrada: 0 N 000003431 Série 001 Folha 1/1	Controle do Fisco 
		Chave de Acesso 5220 0826 5703 6100 0167 5500 1000 0034 3118 9611 0574 Consulta de autenticidade do portal nacional da NFe www.nfe.fazenda.gov.br/portal ou no site da Sefaz autorizadora
Natureza de Operação Venda de Merc Adq/Rec de Terceiros FE		Protocolo de Autorização 152203366084573 - 25/08/2020 - 16:58:20
Inscrição Estadual 106772309	Inscrição Estadual Sub. Tributária	CNPJ/CPF 26.570.361/0001-67

Destinatário / Remetente					
Nome/Razão Social	DISTRITO SANITARIO ESP. INDIGENA XINGU-MINISTERIO DA SAUDE	CNPJ/CPF	00.394.544/0045-04	Data de Emissão	25/08/2020
Endereço	Avenida RIO GRAND DO SUL, 1181 -	Bairro/Distrito	JARDIM FLAMBOYANT	CEP	78640-000
Município	Canarana	UF	MT	Inscrição Estadual	
				Data Saída/Entrada	25/08/2020
				Hora Saída/Entrada	16:50:00

Fatura														
Nº da duplicata	Vencimento	Valor	Nº da duplicata	Vencimento	Valor	Nº da duplicata	Vencimento	Valor	Nº da duplicata	Vencimento	Valor	Nº da duplicata	Vencimento	Valor
001	24/09/2020	219.932,60												

Cálculo dos Impostos															
Base de Cálculo do ICMS	219.932,60	Valor do ICMS	26.391,91	Base Cálcl. do ICMS Subs.	0,00	Valor do ICMS Subs.	0,00	Valor Aprox. dos Trib. (IBPT)	49.260,78	Valor Total dos Produtos	219.932,60				
Valor do Frete	0,00	Valor do Seguro	0,00	Desconto	0,00	Out. Desp. Acessor.	0,00	Valor do IPI	0,00	Valor Deson.	0,00	Valor Total da Nota	219.932,60		

Transportador / Volumes Transportados																	
Razão Social				Frete por Conta				Código ANTT				Placa Veículo		UF		CNPJ/CPF	
				9-Sem Transporte													
Endereço				Município				UF				Inscrição Estadual					
Quantidade		Espécie		Marca		Numeração		Peso Bruto		Peso Líquido							

Dados dos Produtos															
Cód. Prod.	Descrição dos Produtos	NCM/SH	CST CSOSN	CFOP	Med.	Quantidade	Vlr. Unitário	Vlr. Desconto	Vlr. Total	BC Icms	Vlr. Icms	Vlr. IPI	ALIQ. %		Vlr Aprox dos Trib.
													ICMS	IPI	
703	BACIA INOX	73269090	000	6102	PC	16,0000	100,0000	0,00	1.600,00	1.600,00	192,00	0,00	12,00		184,32
2 703	BACIA INOX	73269090	000	6102	PC	16,0000	70,0000	0,00	1.120,00	1.120,00	134,40	0,00	12,00		129,02
3 472	CAMA HOSPITALAR FAWLER 2 MANIVELAS	94032000	000	6102	UN	104,0000	1.950,0000	0,00	202.800,00	202.800,00	24.336,00	0,00	12,00		45.670,56
4 899	COMADRE INOX- FAMI	73242900	000	6102	UN	20,0000	109,5000	0,00	2.190,00	2.190,00	262,80	0,00	12,00		519,25
5 33	PAPAGAIO 1000ML INOX	67029000	000	6102	UN	3,0000	74,2000	0,00	222,60	222,60	26,71	0,00	12,00		55,23
6 503	MESA GINECOLOGICA PINTADA	94032000	000	6102	UN	8,0000	1.500,0000	0,00	12.000,00	12.000,00	1.440,00	0,00	12,00		2.702,40

Dados Adicionais													
Informações Complementares *** DADOS PARA PAGAMENTO, BANCO DO BRASIL: AG 0639-4 CONTA CORRENTE 20576-1 OU CEF AG 1240 CONTA CORRENTE 1456-0 OP 003 ***NOTA FISCAL EM ATENDIMENTO A ORDEM DE FORNECIMENTO N 2020NE80153,REFERENTE AO PREGAO ELETRONICO 02/2020 **RT VITORIA CRISTINA RODRIGUES REBOUCAS CRF/GO 15459** DECL ARAMOS QUE OS PROD ESTAO ADEQUADAMENTE ACONDICIONADOS P/SU PORTAR OS RISCOS DE CARGA/DESCARGA/TRANSP CONF LEI EM VIGOR MD5: D39789B7B3CA30B9CFBAE73A2345C9C1 Trib Aprox. R\$ 12.171,44 Fed - R\$ 37.089,34 Est - R\$ 0,00 Mun / Fonte:IBPT/empresome 6A098E Valor da partilha ICMS da UF Remetente: R\$ 0,00 Valor da partilha ICMS da UF Destino: R\$ 10.887,13 Valor do FCP UF Destino: R\$ 0,00										Informações Adicionais do Fisco			

Fls 1098
 Proc. Nº 031
 Ass. [Assinatura]

Recebemos de PORTAL DISTRIBUIDORA HOSPITALAR LTDA os produtos constantes na Nota Fiscal indicada ao lado. Destinatário: DISTRITO SANITARIO ESP. INDIGENA XINGU-MINISTERIO DA SAUDE - Avenida RIO GRAND DO SUL, 1181 - JARDIM FLAMBOYANT - Canarana/MT		Data de Emissão	10/07/2020	NFe Nº 000003265 Série 001
Data de Recebimento	Identificação e Assinatura do Recebedor	Valor Total da Nota	76.623,60	

 PORTAL DISTRIBUIDORA HOSPITALAR LTDA - PORTAL DISTRIBUIDORA Avenida ALMIRANTE SALDANHA, 1238 - QD.15A LT.01 - VILA MARAJOARA 76270-000 - Jussara - GO - Fone/Fax: 62 3373 3883	DANFE Documento Auxiliar da Nota Fiscal Eletrônica Saída: 1 Entrada: 0 N 000003265 Série 001 Folha 1/2	Controle do Fisco 
		Chave de Acesso 5220 0726 5703 6100 0167 5500 1000 0032 6517 6906 9757 Consulta de autenticidade do portal nacional da NFe www.nfe.fazenda.gov.br/portal ou no site da Sefaz autorizadora
Natureza de Operação Venda de Merc Adq/Rec de Terceiros FE		Protocolo de Autorização 152203255533149 - 10/07/2020 - 13:54:53
Inscrição Estadual 106772309	Inscrição Estadual Sub. Tributária	CNPJ/CPF 26.570.361/0001-67

Destinatário / Remetente			CNPJ/CPF	Data de Emissão
Nome/Razão Social DISTRITO SANITARIO ESP. INDIGENA XINGU-MINISTERIO DA SAUDE			00.394.544/0045-04	10/07/2020
Endereço Avenida RIO GRAND DO SUL, 1181 -		Bairro/Distrito JARDIM FLAMBOYANT	CEP 78640-000	Data Saída/Entrada 10/07/2020
Município Canarana	Fone	UF MT	Inscrição Estadual	Hora Saída/Entrada 13:38:00

Fatura											
Nº da duplicata	Vencimento	Valor	Nº da duplicata	Vencimento	Valor	Nº da duplicata	Vencimento	Valor	Nº da duplicata	Vencimento	Valor
001	10/08/2020	76.623,60									

Cálculo dos Impostos		Base de Cálculo do ICMS		Valor do ICMS		Base Cálculo do ICMS Subs.		Valor do ICMS Subs.		Valor Aprox. dos Trib. (IBPT)		Valor Total dos Produtos	
		76.623,60		9.194,84		0,00		0,00		14.041,55		76.623,60	
Valor do Frete		Valor do Seguro		Desconto		Out. Desp. Acessor.		Valor do IPI		Valor Deson.		Valor Total da Nota	
0,00		0,00		0,00		0,00		0,00		0,00		76.623,60	

Transportador / Volumes Transportados			Razão Social		Frete por Conta		Código ANTT		Placa Veículo		UF		CNPJ/CPF	
					9-Sem Transporte									
Endereço			Município		UF		Inscrição Estadual							
Quantidade			Espécie		Marca		Numeração		Peso Bruto		Peso Líquido			

Cód. Prod.	Descrição dos Produtos	NCM/SH	CST CSOSN	CFOP	Med.	Quantidade	Vlr. Unitário	Vlr. Desconto	Vlr. Total	BC Icms	Vlr. Icms	Vlr. IPI	ALIQ. %		Vlr Aprox dos Trib.
													ICMS	IPI	
1 263	BIOMBO TRIPLO INOX RB2033-I	94032000	000	6102	UN	12,0000	249,0000	0,00	2.988,00	2.988,00	358,56	0,00	12,00		672,90
2 760	BRACADEIRA DE INJECAO PINTADA HASTE INOX	94032000	000	6102	UN	12,0000	142,0000	0,00	1.704,00	1.704,00	204,48	0,00	12,00		383,74
3 423	CARRO CURATIVO INOX	94029090	000	6102	PC	12,0000	499,0000	0,00	5.988,00	5.988,00	718,56	0,00	12,00		1.348,50
4 33	PAPAGAIO 1000ML INOX	67029000	000	6102	UN	17,0000	74,2000	0,00	1.261,40	1.261,40	151,37	0,00	12,00		312,95
5 240	ESCADA 2 DEGRAUS INOX	76169900	000	6102	UN	24,0000	135,0000	0,00	3.240,00	3.240,00	388,80	0,00	12,00		729,85
6 642	Foco Auxiliar FI-4000 H	90189099	000	6102	UN	20,0000	495,6500	0,00	9.913,00	9.913,00	1.189,56	0,00	12,00		619,56
	220693														
	220694														
	220698														
	220699														
	220700														
	220701														
	220702														
	220704														
	220706														
	220707														
	220708														
	220709														
	220710														
	220711														
	220712														
	220713														
	220714														
	220715														
	220716														
	220720														
7 360	MESA DE EXAME CLINICO INOX	94032000	000	6102	UN	24,0000	650,0000	0,00	15.600,00	15.600,00	1.872,00	0,00	12,00		3.513,12
8 503	MESA GINECOLOGICA PINTADA	94032000	000	6102	UN	4,0000	1.500,0000	0,00	6.000,00	6.000,00	720,00	0,00	12,00		1.351,20
9 383	CENTRAL NEBULIZADOR DE 4 SAIDAS	90192020	000	6102	UN	12,0000	1.275,0000	0,00	15.300,00	15.300,00	1.836,00	0,00	12,00		3.326,22
10 850	NEGATOSCOPIO DE 2 CORPOS	90189099	000	6102	UN	12,0000	360,0000	0,00	4.320,00	4.320,00	518,40	0,00	12,00		270,00
11 311	REANIMADOR MISSOURI ADULT.SILIC./RESERV	90192010	000	6102	UN	12,0000	168,5900	0,00	2.023,08	2.023,08	242,77	0,00	12,00		439,82
12 34	REANIMADOR PULMONAR SILICONE INFANTIL-AMBU	90183219	000	6102	UN	12,0000	150,3300	0,00	1.803,96	1.803,96	216,48	0,00	12,00		419,42
13 504	PORTA SACO HAMPER INOX	94032000	000	6102	UN	8,0000	363,2700	0,00	2.906,16	2.906,16	348,74	0,00	12,00		654,47
14 823	SUPORTE DE SORO PINTADO C/REG DE ALTURA S/RODIZIO	94300000	000	6102	UN	24,0000	149,0000	0,00	3.576,00	3.576,00	429,12	0,00	12,00		0,00

Fis 1079
 Proc. Nº 031
 Ass. 

Dados Adicionais	Informações Complementares	Informações Adicionais do Fisco
	"REDUCAO DE BASE DE CALCULO CONF INCISO 8, ART 8 ANEXO IX DO RCTE"	



PORTAL DISTRIBUIDORA HOSPITALAR LTDA - PORTAL DISTRIBUIDORA
Avenida ALMIRANTE SALDANHA, 1238 - QD.15A LT.01 - VILA MARAJOARA
76270-000 - Jussara - GO - Fone/Fax: 62 3373 3883

DANFE
Documento Auxiliar da
Nota Fiscal Eletrônica

Saída: 1
Entrada: 0
N 000003265
Série 001
Folha 2/2

1

Controle do Fisco



Chave de Acesso

5220 0726 5703 6100 0167 5500 1000 0032 6517 6906 9757

Consulta de autenticidade do portal nacional da NFe
www.nfe.fazenda.gov.br/portal ou no site da Sefaz autorizadora

Natureza de Operação

Venda de Merc Adq/Rec de Terceiros FE

Protocolo de Autorização

152203255533149 - 10/07/2020 - 13:54:53

Inscrição Estadual

106772309

Inscrição Estadual Sub. Tributária

CNPJ/CPF

26.570.361/0001-67

*** DADOS PARA PAGAMENTO, BANCO DO BRASIL: AG 0639-4 CONTA CORRENTE 20576-1 OU CEF AG 1240 CONTA CORRENTE 1456-0 OP 003 ***NOTA FISCAL EM ATENDIMENTO A ORDEM DE FORNECIMENTO N 2020NE80153,REFERENTE AO PREGAO ELETRONICO 02/2020

RT VITORIA CRISTINA RODRIGUES REBOUCAS CRF/GO 15459 DECL
ARAMOS QUE OS PROD ESTAO ADEQUADAMENTE ACONDICIONADOS P/SU
PORTAR OS RISCOS DE CARGA/DESCARGA/TRANSP CONF LEI EM VIGOR
MD5: D39789B7B3CA30B9CFBAE73A2345C9C1
Trib Aprox. R\$ 4.043,07 Fed - R\$ 9.998,48 Est - R\$ 0,00 Mun / Fonte:IBPT/empresome 6A098E
Valor da partilha ICMS da UF Remetente: R\$ 0,00
Valor da partilha ICMS da UF Destino: R\$ 3.831,18
Valor do FCP UF Destino: R\$ 0,00

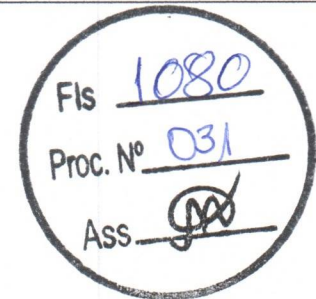

ATESTADO DE CAPACIDADE TÉCNICA Nº 0006/2019 – D.A/SMS/PMU.

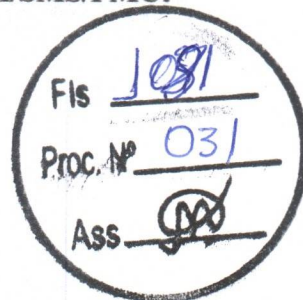

Empresa: PORTAL DISTRIBUIDORA HOSPITALAR LTDA-ME

A Secretaria Municipal de Saúde, do Município de Uberlândia-MG, inscrita no CNPJ 18.431.312/0013-59, localizada na Avenida Anselmo Alves dos Santos, nº 600 – Santa Mônica, atesta para os devidos fins que a empresa PORTAL DISTRIBUIDORA HOSPITALAR LTDA-ME, regularmente inscrita no CNPJ nº 26.570.361/0001-67, estabelecida na Avenida Almirante Saldanha, nº 1238, Bairro Vila Marajoara, na cidade de Jussara – GO, CEP 76.270-000, foi fornecedora de Aspirador hospitalar portátil para secreções.

Atestamos ainda, que tais materiais foram entregues satisfatoriamente, obedecendo todos os requisitos solicitados. Não existindo em nossos registros, até a presente data, fatos que desabonem sua conduta e responsabilidade com as obrigações assumidas.

Uberlândia, 06 de novembro de 2019.

Atenciosamente,

Eustáquio Nunes Lopes
Diretor Administrativo



REPÚBLICA FEDERATIVA DO BRASIL
ESTADO DA PARAÍBA
CARTÓRIO AZEVEDO BASTOS
FUNDADO EM 1888
PRIMEIRO REGISTRO CIVIL DE NASCIMENTO E ÓBITOS E PRIVATIVO DE CASAMENTOS, INTERDIÇÕES E TUTELAS DA COMARCA DE
JOÃO PESSOA

Av. Epitácio Pessoa, 1145 Bairro dos Estados 58030-00, João Pessoa PB
 Tel.: (83) 3244-5404 / Fax: (83) 3244-5484
<http://www.azevedobastos.not.br>
 E-mail: cartorio@azevedobastos.not.br

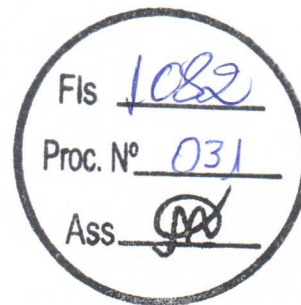

DECLARAÇÃO DE SERVIÇO DE AUTENTICAÇÃO DIGITAL

O Bel. Válber Azevêdo de Miranda Cavalcanti, Oficial do Primeiro Registro Civil de Nascimentos e Óbitos e Privativo de Casamentos, Interdições e Tutelas com atribuição de autenticar e reconhecer firmas da Comarca de João Pessoa Capital do Estado da Paraíba, em virtude de Lei, etc...

DECLARA para os devidos fins de direito que, o documento em anexo identificado individualmente em cada *Código de Autenticação Digital*¹ ou na referida sequência, foi autenticados de acordo com as Legislações e normas vigentes².

DECLARO ainda que, para garantir transparência e segurança jurídica de todos os atos oriundos dos respectivos serviços de Notas e Registros do Estado da Paraíba, a Corregedoria Geral de Justiça editou o Provimento CGJPB N° 003/2014, determinando a inserção de um código em todos os atos notoriais e registrais, assim, cada Selo Digital de Fiscalização Extrajudicial contém um código único (por exemplo: **Selo Digital: ABC12345-X1X2**) e dessa forma, cada autenticação processada pela nossa Serventia pode ser confirmada e verificada tantas vezes quanto for necessário através do site do Tribunal de Justiça do Estado da Paraíba, endereço <http://corregedoria.tjpb.jus.br/selo-digital/>

A autenticação digital do documento faz prova de que, na data e hora em que ela foi realizada, a empresa **PORTAL DISTRIBUIDORA HOSPITALAR LTDA - ME** tinha posse de um documento com as mesmas características que foram reproduzidas na cópia autenticada, sendo da empresa **PORTAL DISTRIBUIDORA HOSPITALAR LTDA - ME** a responsabilidade, única e exclusiva, pela idoneidade do documento apresentado a este Cartório.

Esta DECLARAÇÃO foi emitida em **28/11/2019 13:28:25 (hora local)** através do sistema de autenticação digital do Cartório Azevedo Bastos, de acordo com o Art. 1º, 10º e seus §§ 1º e 2º da MP 2200/2001, como também, o documento eletrônico autenticado contendo o Certificado Digital do titular do Cartório Azevedo Bastos, poderá ser solicitado diretamente a empresa **PORTAL DISTRIBUIDORA HOSPITALAR LTDA - ME** ou ao Cartório pelo endereço de e-mail autentica@azevedobastos.not.br

Para informações mais detalhadas deste ato, acesse o site <https://autdigital.azevedobastos.not.br> e informe o *Código de Consulta desta Declaração*.

Código de Consulta desta Declaração: 1403078

A consulta desta Declaração estará disponível em nosso site até **28/11/2020 13:26:34 (hora local)**.

¹**Código de Autenticação Digital:** 82582811191325460120-1

²**Legislações Vigentes:** Lei Federal n° 8.935/94, Lei Federal n° 10.406/2002, Medida Provisória n° 2200/2001, Lei Federal n° 13.105/2015, Lei Estadual n° 8.721/2008, Lei Estadual n° 10.132/2013 e Provimento CGJ N° 003/2014.

O referido é verdade, dou fé.

CHAVE DIGITAL

00005b1d734fd94f057f2d69fe6bc05bd55baf5eccd4ac64efeb4ef98a59fad8d0d2c5143d80ddf650e31ebea00bbbed410fe8dc69a0964edc16fed1a1bd5571616879ca0a9fb213d080a2a268dd37301

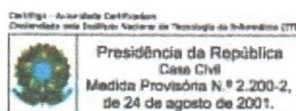

Recebemos de PORTAL DISTRIBUIDORA HOSPITALAR LTDA - ME os produtos constantes na Nota Fiscal indicada ao lado. Destinatário: PREFEITURA MUNICIPAL DE UBERLANDIA - Avenida ANSELMO ALVES DOS SANTOS, 600 - SANTA MONICA - Uberlandia/MG		Data de Emissão	11/07/2019	NFe Nº 0000002013 Série 001
Data de Recebimento	Identificação e Assinatura do Recebedor	Valor Total da Nota	16.704,54	

 <p>PORTAL DISTRIBUIDORA HOSPITALAR LTDA - ME Avenida ALMIRANTE SALDANHA, 1238 - QD.15A LT.01 - VILA MARAJOARA 76270-000 - Jussara - GO - Fone/Fax: 62 3373 3883</p>	<p align="center">DANFE Documento Auxiliar da Nota Fiscal Eletrônica</p> <p>Saída: 1 Entrada: 0 N 0000002013 Série 001 Folha 1/1</p>	Controle do Fisco	
		Chave de Acesso	5219 0726 5703 6100 0167 5500 1000 0020 1310 9501 8092
Natureza de Operação	Venda de Merc Adq/Rec de Terceiros FE	Protocolo de Autorização	152192342282520 - 11/07/2019 - 13:57:40
Inscrição Estadual	106772309	Inscrição Estadual Sub. Tributária	CNPJ/CPF
			26.570.361/0001-67

Destinatário / Remetente			
Nome/Razão Social		CNPJ/CPF	Data de Emissão
PREFEITURA MUNICIPAL DE UBERLANDIA		18.431.312/0013-59	11/07/2019
Endereço		Bairro/Distrito	CEP
Avenida ANSELMO ALVES DOS SANTOS, 600 -		SANTA MONICA	38408-150
Município	Fone	UF	Inscrição Estadual
Uberlandia	34 3239 2978	MG	
			Hora Saída/Entrada
			13:55:00

Fatura											
Nº da duplicata	Vencimento	Valor	Nº da duplicata	Vencimento	Valor	Nº da duplicata	Vencimento	Valor	Nº da duplicata	Vencimento	Valor
001	12/08/2019	16.704,54									

Cálculo dos Impostos											
Base de Cálculo do ICMS	Valor do ICMS	Base Cál. do ICMS Subs.	Valor do ICMS Subs.	Valor Aprox. dos Trib. (IBPT)	Valor Total dos Produtos						
16.704,54	2.004,54	0,00	0,00	1.044,03	16.704,54						
Valor do Frete	Valor do Seguro	Desconto	Out. Desp. Acessor.	Valor do IPI	Valor Deson.	Valor Total da Nota					
0,00	0,00	0,00	0,00	0,00	0,00	16.704,54					

Transportador / Volumes Transportados						
Razão Social		Frete por Conta	Código ANTT	Placa Veículo	UF	CNPJ/CPF
		9-Sem Transporte				
Endereço		Município	UF	Inscrição Estadual		
Quantidade	Espécie	Marca	Numeração	Peso Bruto	Peso Líquido	

Dados dos Produtos														
Cód. Prod.	Descrição dos Produtos	NCM/SH	CST CSOSN	CFOP	Med.	Quantidade	Vir. Unitário	Vir. Desconto	Vir. Total	BC Icms	Vir. Icms	Vir. IPI	ALIQ. % ICMS IPI	Vir Aprox dos Trib.
380	ASPIRADOR CIRURGICO SECRECAO -INL6005C HR ASPIRATE	90189099	000	6102	UN	6,0000	2.784,0900	0,00	16.704,54	16.704,54	2.004,54	0,00	12,00	1.044,03

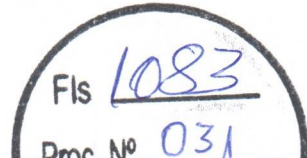
Dados Adicionais	
<p>Informações Complementares</p> <p>*** DADOS PARA PAGAMENTO, BANCO DO BRASIL: AG 0639-4 CONTA CORRENTE 20576-1 OU CEF AG 1240 CONTA CORRENTE 1456-0 OP 003 ***NOTA FISCAL EM ATENDIMENTO A NOTA EMPENHO 15873/2019,REFERENTE AO PREGAO ELETRONICO 247/2019</p> <p>**RT VITORIA CRISTINA RODRIGUES REBOUCAS CRF/GO 15459** DECL ARAMOS QUE OS PROD ESTAO ADEQUADAMENTE ACONDICIONADOS P/SU PORTAR OS RISCOS DE CARGA/DESCARGA/TRANSP CONF LEI EM VIGOR Trib Aprox. R\$ 1.044,03 Fed - R\$ 0,00 Est - R\$ 0,00 Mun / Fonte:IBPT/empresome 801EC4 Valor da partilha ICMS da UF Remetente: R\$ 0,00 Valor da partilha ICMS da UF Destino: R\$ 1.002,27 Valor do FCP UF Destino: R\$ 0,00</p>	<p>Informações Adicionais do Fisco</p> <div style="text-align: center;">  </div>

Recebemos de PORTAL DISTRIBUIDORA HOSPITALAR LTDA - ME os produtos constantes na Nota Fiscal indicada ao lado. Destinatário: PREFEITURA MUNICIPAL DE UBERLANDIA - Avenida ANSELMO ALVES DOS SANTOS, 600 - SANTA MONICA - Uberlandia/MG		Data de Emissão	11/07/2019	NFe Nº	000002015
Data de Recebimento	Identificação e Assinatura do Recebedor	Valor Total da Nota	22.272,72	Série	001

 <p>PORTAL DISTRIBUIDORA HOSPITALAR LTDA - ME Avenida ALMIRANTE SALDANHA, 1238 - QD.15A LT.01 - VILA MARAJOARA 76270-000 - Jussara - GO - Fone/Fax: 62 3373 3883</p>	<p align="center">DANFE Documento Auxiliar da Nota Fiscal Eletrônica</p> <p>Saída: 1 Entrada: 0 N 000002015 Série 001 Folha 1/1</p>	Controle do Fisco	
		Chave de Acesso	5219 0726 5703 6100 0167 5500 1000 0020 1512 9507 9340
Natureza de Operação		Protocolo de Autorização	
Venda de Merc Adq/Rec de Terceiros FE		152192342298230 - 11/07/2019 - 14:02:41	
Inscrição Estadual	106772309	Inscrição Estadual Sub. Tributária	CNPJ/CPF
		26.570.361/0001-67	

Destinatário / Remetente		CNPJ/CPF	18.431.312/0013-59	Data de Emissão	11/07/2019
Nome/Razão Social		PREFEITURA MUNICIPAL DE UBERLANDIA		Data Saída/ Entrada	11/07/2019
Endereço		CEP	38408-150	Hora Saída/Entrada	
Avenida ANSELMO ALVES DOS SANTOS, 600 -		Bairro/Distrito		13:59:00	
Município		Fone	UF	Inscrição Estadual	
Uberlandia		34 3239 2978	MG		

Fatura														
Nº da duplicata	Vencimento	Valor	Nº da duplicata	Vencimento	Valor	Nº da duplicata	Vencimento	Valor	Nº da duplicata	Vencimento	Valor	Nº da duplicata	Vencimento	Valor
001	12/08/2019	22.272,72												

Cálculo dos Impostos													
Base de Cálculo do ICMS		Valor do ICMS		Base Cálcl. do ICMS Subs.		Valor do ICMS Subs.		Valor Aprox. dos Trib. (IBPT)		Valor Total dos Produtos			
22.272,72		2.672,73		0,00		0,00		1.392,05		22.272,72			
Valor do Frete		Valor do Seguro		Desconto		Out. Desp. Acessor.		Valor do IPI		Valor Deson.		Valor Total da Nota	
0,00		0,00		0,00		0,00		0,00		0,00		22.272,72	

Transportador / Volumes Transportados																	
Razão Social				Frete por Conta				Código ANTT				Placa Veículo		UF		CNPJ/CPF	
				9-Sem Transporte													
Endereço				Município				UF				Inscrição Estadual					
Quantidade		Espécie		Marca		Numeração		Peso Bruto		Peso Líquido							

Dados dos Produtos															
Cód. Prod.	Descrição dos Produtos	NCM/SH	CST CSOSN	CFOP	Med.	Quantidade	Vlr. Unitário	Vlr. Desconto	Vlr. Total	BC Icms	Vlr. Icms	Vlr. IPI	ALIQ. %		Vlr Aprox dos Trib.
													ICMS	IPI	
380	ASPIRADOR CIRURGICO SECRECAO -INL6005C HR ASPIRATE	90189099	000	6102	UN	8,0000	2.784,0900	0,00	22.272,72	22.272,72	2.672,73	0,00	12,00		1.392,05

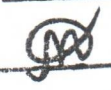
Dados Adicionais						Informações Adicionais do Fisco					
<p>Informações Complementares</p> <p>*** DADOS PARA PAGAMENTO, BANCO DO BRASIL: AG 0639-4 CONTA CORRENTE 20576-1 OU CEF AG 1240 CONTA CORRENTE 1456-0 OP 003 ***NOTA FISCAL EM ATENDIMENTO NOTA DE EMPENHO 15874/2019,REFERENTE AO PREGAO ELETRONICO 247/2019</p> <p>**RT VITORIA CRISTINA RODRIGUES REBOUCAS CRF/GO 15459** DECL ARAMOS QUE OS PROD ESTAO ADEQUADAMENTE ACONDICIONADOS P/SU PORTAR OS RISCOS DE CARGA/DESCARGA/TRANSP CONF LEI EM VIGOR Trib Aprox. R\$ 1.392,05 Fed - R\$ 0,00 Est - R\$ 0,00 Mun / Fonte:IBPT/empresome 801EC4 Valor da partilha ICMS da UF Remetente: R\$ 0,00 Valor da partilha ICMS da UF Destino: R\$ 1.336,36 Valor do FCP UF Destino: R\$ 0,00</p>						<p>Informações Adicionais do Fisco</p> <p align="center">Fis <u>1084</u></p> <p align="center">Proc. Nº <u>031</u></p> <p align="center">Ass. </p>					

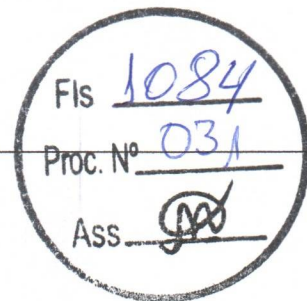

Recebemos de PORTAL DISTRIBUIDORA HOSPITALAR LTDA - ME os produtos constantes na Nota Fiscal indicada ao lado. Destinatário: PREFEITURA MUNICIPAL DE UBERLANDIA - Avenida ANSELMO ALVES DOS SANTOS, 600 - SANTA MONICA - Uberlandia/MG		Data de Emissão	11/07/2019	NFe N°	000002012
Data de Recebimento	Identificação e Assinatura do Recebedor	Valor Total da Nota	27.840,90	Série	001

 <p>PORTAL DISTRIBUIDORA HOSPITALAR LTDA - ME Avenida ALMIRANTE SALDANHA, 1238 - QD. 15A LT.01 - VILA MARAJOARA 76270-000 - Jussara - GO - Fone/Fax: 62 3373 3883</p>		<p align="center">DANFE Documento Auxiliar da Nota Fiscal Eletrônica</p> <p>Saída: 1 Entrada: 0 N 000002012 Série 001 Folha 1/1</p>		Controle do Fisco	
					
Natureza de Operação		Protocolo de Autorização		152192342276614 - 11/07/2019 - 13:54:59	
Venda de Merc Adq/Rec de Terceiros FE		CNPJ/CPF		26.570.361/0001-67	
Inscrição Estadual		Inscrição Estadual Sub. Tributária			
106772309					

Destinatário / Remetente			
Nome/Razão Social		CNPJ/CPF	Data de Emissão
PREFEITURA MUNICIPAL DE UBERLANDIA		18.431.312/0013-59	11/07/2019
Endereço		Bairro/Distrito	CEP
Avenida ANSELMO ALVES DOS SANTOS, 600 -		SANTA MONICA	38408-150
Município	Fone	UF	Inscrição Estadual
Uberlandia	34 3239 2978	MG	
			Hora Saída/Entrada
			13:53:00

Fatura											
Nº da duplicata	Vencimento	Valor	Nº da duplicata	Vencimento	Valor	Nº da duplicata	Vencimento	Valor	Nº da duplicata	Vencimento	Valor
001	12/08/2019	27.840,90									

Cálculo dos Impostos											
Base de Cálculo do ICMS		Valor do ICMS		Base Cál. do ICMS Subs.		Valor do ICMS Subs.		Valor Aprox. dos Trib. (IBPT)		Valor Total dos Produtos	
27.840,90		3.340,91		0,00		0,00		1.740,06		27.840,90	
Valor do Frete		Valor do Seguro		Desconto		Out. Desp. Acessor.		Valor do IPI		Valor Total da Nota	
0,00		0,00		0,00		0,00		0,00		27.840,90	

Transportador / Volumes Transportados											
Razão Social				Frete por Conta		Código ANTT		Placa Veículo		UF	CNPJ/CPF
				9-Sem Transporte							
Endereço				Município				UF		Inscrição Estadual	
Quantidade		Espécie		Marca		Numeração		Peso Bruto		Peso Líquido	

Dados dos Produtos														
Cód. Prod.	Descrição dos Produtos	NCM/SH	CST CSOSN	CFOP	Med.	Quantidade	Vir. Unitário	Vir. Desconto	Vir. Total	BC Icms	Vir. Icms	Vir. IPI	ALIQ. % ICMS IPI	Vir Aprox dos Trib.
380	ASPIRADOR CIRURGICO SECRECAO -INL6005C HR ASPIRATE	90189099	000	6102	UN	10,0000	2.784,0900	0,00	27.840,90	27.840,90	3.340,91	0,00	12,00	1.740,06

Dados Adicionais											
Informações Complementares						Informações Adicionais do Fisco					
<p>*** DADOS PARA PAGAMENTO, BANCO DO BRASIL: AG 0639-4 CONTA CORRENTE 20576-1 OU CEF AG 1240 CONTA CORRENTE 1456-0 OP 003 ***NOTA FISCAL EM ATENDIMENTO A ORDEM DE FORNECIMENTO N 15871/2019,REFERENTE AO PREGAO ELETRONICO N 247/2019</p> <p>**RT VITORIA CRISTINA RODRIGUES REBOUCAS CRF/GO 15459** DECL ARAMOS QUE OS PROD ESTAO ADEQUADAMENTE ACONDICIONADOS P/SU PORTAR OS RISCOS DE CARGA/DESCARGA/TRANSP CONF LEI EM VIGOR Trib Aprox. R\$ 1.740,06 Fed - R\$ 0,00 Est - R\$ 0,00 Mun / Fonte:IBPT/empresome 801EC4 Valor da partilha ICMS da UF Remetente: R\$ 0,00 Valor da partilha ICMS da UF Destino: R\$ 1.670,45 Valor do FCP UF Destino: R\$ 0,00</p>											

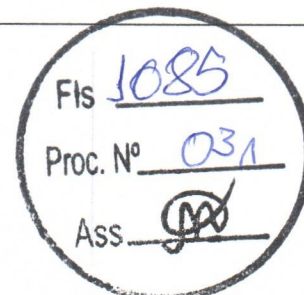



Secretaria Municipal de Saúde

CNPJ 10.514.371/0001-23

smsjussara@hotmail.com

Rua 17 nº192 Bairro Goiás. Fone (62)3373-1241 Jussara-GO CEP.76270-000

ATESTADO DE CAPACIDADE TECNICA

O departamento de Compras e Serviços da Secretaria Municipal de Saúde, juntamente com a Comissão Permanente de Licitação, no uso de suas atribuições legais. ATESTA para devidos fins de prova junto á órgãos públicos e empresas privadas, que a PORTAL DISTRIBUIDORA HOSPITALAR LTDA, inscrita no CNPJ sob nº26.570.361/0001-67, estabelecida a Avenida Almirante Saldanha, nº 1238, quadra 15ª, lote 01, Vila Marajoara, Jussara-Go, forneceu todos os equipamentos e moveis hospitalares, maquinas e equipamentos medico- hospitalar, mobiliário, e demais itens, conforme Pregão Presencial 023/2019, Ordem de fornecimento nº 016452 contrato nº 112/2019.

Aproveitamos para reiterar que todos os itens que foram entregues atenderam com ótima qualidade todos os requisitos relacionados a quantidade e qualidade, e que os compromissos assumidos pela firma em tela, foram cumpridos satisfatoriamente, inclusive quanto ao tempo de entrega.

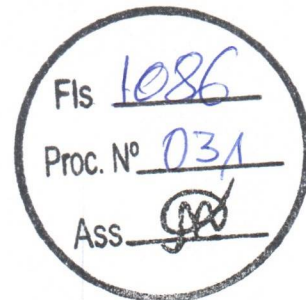

Eliane Ros^a Rebouças
Secretaria Municipal de Saúde
Decreto nº 086/19

ELIANE ROSA REBOUÇAS
GESTORA DO FUNDO MUNICIPAL DE SAÚDE



Eliane Rosa Rebouças

CARTÓRIO 2º OFÍCIO

01151911223039309460108 - Consulte em:
<http://extrajudicial.tjgo.jus.br/selo>

Reconheço por **semelhança** a assinatura indicada de **ELIANE ROSA REBOUÇAS**. Dou Fé.

Jussara-GO, 28 de Novembro de 2019.

Em Test^o *[Signature]* de Verdade.

Darina Dias Lucas - Tabeliã Substituta
Emol. R\$4,34 Fundos R\$ 1,71 ISSQN 0,11

Darina Dias Lucas
Escrevente e Sub-Oficial

Ax. José Bonifácio - nº 697 - Centro - Cep: 76.270-000 - Fone 62-3373-1455 - Jussara - GO - e-mail: tab2jussara@hotmail.com - CNPJ 20.160.341.0001-31

CARTÓRIO AZEVEDO BASTOS 1º OFÍCIO DE REGISTRO CIVIL DAS PESSOAS NATURAIS E TABELIONATO DE NOTAS - Código CIB 05.370-9

Autenticação Digital

De acordo com os artigos 1º, 3º e 7º inc. V 8º, 41 e 52 da Lei Federal 8.952/1994 e Art. 6 Inc. XII da Lei Estadual 8.721/2008 autentico a presente imagem digitalizada, reprodução fiel do documento apresentado e conferido neste ato. O referido é verdade. Dou Fé

Cód. Autenticação: 82582811191325460060-1; Data: 28/11/2019 13:26:32

Selo Digital de Fiscalização Tipo Normal C: AJL63011-11ZD; Valor Total do Ato: R\$ 4,42

Valber Azevedo da Miranda Cavalcanti Titular

Confira os dados do ato em: <https://selodigital.tjpb.jus.br>

REPÚBLICA FEDERATIVA DO BRASIL
ESTADO DA PARAÍBA
CARTÓRIO AZEVEDO BASTOS
FUNDADO EM 1888

PRIMEIRO REGISTRO CIVIL DE NASCIMENTO E ÓBITOS E PRIVATIVO DE CASAMENTOS, INTERDIÇÕES E TUTELAS DA COMARCA DE JOÃO PESSOA

Av. Eptácio Pessoa, 1145 Bairro dos Estados 58030-00, João Pessoa PB
Tel.: (83) 3244-5404 / Fax: (83) 3244-5484
http://www.azevedobastos.not.br
E-mail: cartorio@azevedobastos.not.br



DECLARAÇÃO DE SERVIÇO DE AUTENTICAÇÃO DIGITAL

O Bel. Válber Azevêdo de Miranda Cavalcanti, Oficial do Primeiro Registro Civil de Nascimentos e Óbitos e Privativo de Casamentos, Interdições e Tutelas com atribuição de autenticar e reconhecer firmas da Comarca de João Pessoa Capital do Estado da Paraíba, em virtude de Lei, etc...

DECLARA para os devidos fins de direito que, o documento em anexo identificado individualmente em cada *Código de Autenticação Digital*¹ ou na referida sequência, foi autenticados de acordo com as Legislações e normas vigentes².

DECLARO ainda que, para garantir transparência e segurança jurídica de todos os atos oriundos dos respectivos serviços de Notas e Registros do Estado da Paraíba, a Corregedoria Geral de Justiça editou o Provimento CGJPB N° 003/2014, determinando a inserção de um código em todos os atos notoriais e registrais, assim, cada Selo Digital de Fiscalização Extrajudicial contém um código único (por exemplo: **Selo Digital: ABC12345-X1X2**) e dessa forma, cada autenticação processada pela nossa Serventia pode ser confirmada e verificada tantas vezes quanto for necessário através do site do Tribunal de Justiça do Estado da Paraíba, endereço <http://corregedoria.tjpb.jus.br/selo-digital/>

A autenticação digital do documento faz prova de que, na data e hora em que ela foi realizada, a empresa **PORTAL DISTRIBUIDORA HOSPITALAR LTDA - ME** tinha posse de um documento com as mesmas características que foram reproduzidas na cópia autenticada, sendo da empresa **PORTAL DISTRIBUIDORA HOSPITALAR LTDA - ME** a responsabilidade, única e exclusiva, pela idoneidade do documento apresentado a este Cartório.

Esta DECLARAÇÃO foi emitida em **28/11/2019 13:28:06 (hora local)** através do sistema de autenticação digital do Cartório Azevedo Bastos, de acordo com o Art. 1º, 10º e seus §§ 1º e 2º da MP 2200/2001, como também, o documento eletrônico autenticado contendo o Certificado Digital do titular do Cartório Azevedo Bastos, poderá ser solicitado diretamente a empresa **PORTAL DISTRIBUIDORA HOSPITALAR LTDA - ME** ou ao Cartório pelo endereço de e-mail autentica@azevedobastos.not.br

Para informações mais detalhadas deste ato, acesse o site <https://autdigital.azevedobastos.not.br> e informe o *Código de Consulta desta Declaração*.

Código de Consulta desta Declaração: 1403079

A consulta desta Declaração estará disponível em nosso site até **28/11/2020 13:26:34 (hora local)**.

¹**Código de Autenticação Digital:** 82582811191325460060-1

²**Legislações Vigentes:** Lei Federal nº 8.935/94, Lei Federal nº 10.406/2002, Medida Provisória nº 2200/2001, Lei Federal nº 13.105/2015, Lei Estadual nº 8.721/2008, Lei Estadual nº 10.132/2013 e Provimento CGJ N° 003/2014.



O referido é verdade, dou fé.

CHAVE DIGITAL

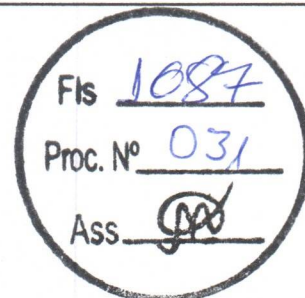
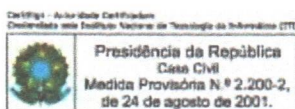
00005b1d734fd94f057f2d69fe6bc05bd55baf5eccd4ac64efeb4ef98a59fad8d3daec152e685926d3f0d61288745ff210fe8dc69a0964edc16fed1a1bd55716c486ab565e0a8693fde1c88acab6eec1



Recebemos de PORTAL DISTRIBUIDORA HOSPITALAR LTDA - ME os produtos constantes na Nota Fiscal indicada ao lado. Destinatário: FUNDO MUNICIPAL DE SAUDE JUSSARA - Rua 17, 192 - GOIAS - Jussara/GO		Data de Emissão	11/09/2019	NFe Nº 000002192 Série 001
Data de Recebimento	Identificação e Assinatura do Recebedor	Valor Total da Nota	50.344,15	

 <p>PORTAL DISTRIBUIDORA HOSPITALAR LTDA - ME Avenida ALMIRANTE SALDANHA, 1238 - QD.15A LT.01 - VILA MARAJOARA 76270-000 - Jussara - GO - Fone/Fax: 62 3373 3883</p>	<p align="center">DANFE Documento Auxiliar da Nota Fiscal Eletrônica</p> <p>Saída: 1 Entrada: 0 N 000002192 Série 001 Folha 1/1</p>	Controle do Fisco	
		Chave de Acesso	5219 0926 5703 6100 0167 5500 1000 0021 9217 9676 6733
Natureza de Operação		Protocolo de Autorização	
Venda de Merc Adq/Rec de Terceiros DE		152192501080624 - 11/09/2019 - 13:23:46	
Inscrição Estadual	Inscrição Estadual Sub. Tributária	CNPJ/CPF	
106772309		26.570.361/0001-67	

Destinatário / Remetente			
Nome/Razão Social		CNPJ/CPF	Data de Emissão
FUNDO MUNICIPAL DE SAUDE JUSSARA		10.514.375/0001-23	11/09/2019
Endereço		Bairro/Distrito	CEP
Rua 17, 192 -		GOIAS	76270-000
Município	Fone	UF	Inscrição Estadual
Jussara		GO	
			Hora Saída/Entrada
			13:17:00

Fatura											
Nº da duplicata	Vencimento	Valor	Nº da duplicata	Vencimento	Valor	Nº da duplicata	Vencimento	Valor	Nº da duplicata	Vencimento	Valor
001	11/10/2019	50.344,15									

Cálculo dos Impostos											
Base de Cálculo do ICMS		Valor do ICMS		Base Cál. do ICMS Subs.		Valor do ICMS Subs.		Valor Aprox. dos Trib. (IBPT)		Valor Total dos Produtos	
32.894,33		5.592,03		0,00		0,00		11.230,68		50.344,15	
Valor do Frete		Valor do Seguro		Desconto		Out. Desp. Acessor.		Valor do IPI		Valor Deson.	
0,00		0,00		0,00		0,00		0,00		0,00	
										Valor Total da Nota	
										50.344,15	

Transportador / Volumes Transportados						
Razão Social		Frete por Conta	Código ANTT	Placa Veículo	UF	CNPJ/CPF
		9-Sem Transporte				
Endereço		Município		UF	Inscrição Estadual	
Quantidade	Espécie	Marca	Numeração	Peso Bruto	Peso Líquido	

Cód. Prod.	Descrição dos Produtos	NCM/SH	CST CSOSN	CFOP	Med.	Quantidade	Vir. Unitário	Vir. Desconto	Vir. Total	BC Icms	Vir. Icms	Vir. IPI	ALIQ. %		Vir Aprox dos Trib.
													ICMS	IPI	
1 442	CAMA FAWLER 3 MANIVELAS RB-3006-6	94032000	020	5102	UN	15,0000	1.750,0000	0,00	26.250,00	16.983,75	2.887,24	0,00	17,00		5.908,88
2 247	POLTRONA HOSPITALAR RB 4005-E INALAMED	94018000	020	5102	UN	20,0000	713,0000	0,00	14.260,00	9.226,22	1.568,46	0,00	17,00		3.209,93
3 405	CRIOCAUTERIO DERMATOLOGICO-NITROSPRAY	94029020	020	5102	UN	1,0000	3.100,0000	0,00	3.100,00	2.005,70	340,97	0,00	17,00		697,81
4 374	ESCADA DOIS DEGRAUS EM ACO PINTADA RB2018	94029090	020	5102	UN	5,0000	67,5000	0,00	337,50	218,36	37,12	0,00	17,00		75,97
5 292	MESA DE CABECEIRA E REFEICAO RB4092	94033000	020	5102	UN	10,0000	359,0000	0,00	3.590,00	2.322,73	394,86	0,00	17,00		808,11
6 367	BALANCA ANTROPOMETRICA DIGITAL OBESO BALMAK BK-300 003254	84238200	020	5102	UN	1,0000	911,2500	0,00	911,25	911,25	154,91	0,00	17,00		89,30
7 381	ASPIRADOR CIRURGICO 5L C/ CARRO	90189099	020	5102	UN	2,0000	947,7000	0,00	1.895,40	1.226,32	208,47	0,00	17,00		440,68

Dados Adicionais	
<p>Informações Complementares</p> <p>"REDUCAO DE BASE DE CALCULO CONF INCISO 8, ART 8 ANEXO IX DO RCTE" *** DADOS PARA PAGAMENTO, BANCO DO BRASIL: AG 0639-4 CONTA CORRENTE 20576-1 OU CEF AG 1240 CONTA CORRENTE 1456-0 OP 003 ***NOTA FISCAL EM ATENDIMENTO A ORDEM DE FORNECIMENTO N 016452,REFERENTE AO PREGAO PRESENCIAL 023/2019</p> <p>**RT VITORIA CRISTINA RODRIGUES REBOUCAS CRF/GO 15459** DECL ARAMOS QUE OS PROD ESTAO ADEQUADAMENTE ACONDICIONADOS P/SU PORTAR OS RISCOS DE CARGA/DESCARGA/TRANSP CONF LEI EM VIGOR Trib Aprox. R\$ 2.776,06 Fed - R\$ 8.454,63 Est - R\$ 0,00 Mun / Fonte:IBPT/empresome 5A16F8</p>	<p>Informações Adicionais do Fisco</p>

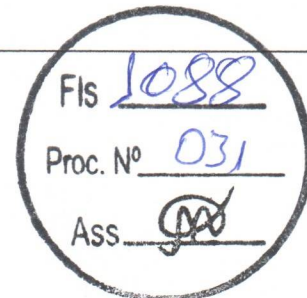



PREFEITURA MUNICIPAL DE SANTA VITÓRIA

AV. REINALDO FRANCO DE MORAIS, 1455 – CEP 38320-000
ESTADO DE MINAS GERAIS

DECLARAÇÃO DE COMPATIBILIDADE COM O OBJETO LICITADO

Declaramos, sob as penas da lei, que a empresa Portal Distribuidora Hospitalar Ltda, inscrita no CNPJ sob o nº 26.570.361/0001-67, com sede à Av. Almirante Saldanha N°1238 - VI Marajoara, Jussara-GO., forneceu satisfatoriamente serviços / produtos iguais ou similares aos produtos objeto da presente licitação.

Declaramos, ainda, que os compromissos assumidos foram cumpridos satisfatoriamente, nada constando em nossos registros, até a presente data de **31 de Outubro de 2019**, que a desabone comercialmente ou tecnicamente.

Por ser verdade assinamos o presente atestado.

Santa Vitória - MG, 31 de Outubro de 2019.

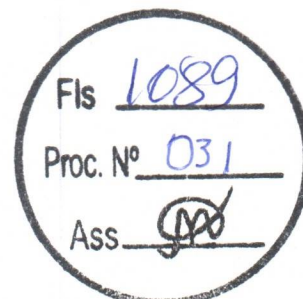

Fábio Macedo Benício de Paiva
Secretário Municipal de Fazenda e Planejamento-SEMFAP

Fábio Macedo Benício de Paiva
Secretário Municipal de Fazenda e Planejamento-SEMFAP



REPÚBLICA FEDERATIVA DO BRASIL
ESTADO DA PARAÍBA
CARTÓRIO AZEVEDO BASTOS
FUNDADO EM 1888
PRIMEIRO REGISTRO CIVIL DE NASCIMENTO E ÓBITOS E PRIVATIVO DE CASAMENTOS, INTERDIÇÕES E TUTELAS DA COMARCA DE
JOÃO PESSOA

Av. Epitácio Pessoa, 1145 Bairro dos Estados 58030-00, João Pessoa PB
 Tel.: (83) 3244-5404 / Fax: (83) 3244-5484
<http://www.azevedobastos.not.br>
 E-mail: cartorio@azevedobastos.not.br

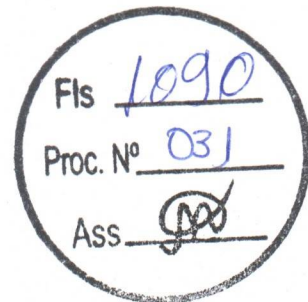

DECLARAÇÃO DE SERVIÇO DE AUTENTICAÇÃO DIGITAL

O Bel. Válber Azevêdo de Miranda Cavalcanti, Oficial do Primeiro Registro Civil de Nascimentos e Óbitos e Privativo de Casamentos, Interdições e Tutelas com atribuição de autenticar e reconhecer firmas da Comarca de João Pessoa Capital do Estado da Paraíba, em virtude de Lei, etc...

DECLARA para os devidos fins de direito que, o documento em anexo identificado individualmente em cada *Código de Autenticação Digital*¹ ou na referida sequência, foi autenticados de acordo com as Legislações e normas vigentes².

DECLARO ainda que, para garantir transparência e segurança jurídica de todos os atos oriundos dos respectivos serviços de Notas e Registros do Estado da Paraíba, a Corregedoria Geral de Justiça editou o Provimento CGJPB Nº 003/2014, determinando a inserção de um código em todos os atos notoriais e registrais, assim, cada Selo Digital de Fiscalização Extrajudicial contém um código único (por exemplo: **Selo Digital: ABC12345-X1X2**) e dessa forma, cada autenticação processada pela nossa Serventia pode ser confirmada e verificada tantas vezes quanto for necessário através do site do Tribunal de Justiça do Estado da Paraíba, endereço <http://corregedoria.tjpb.jus.br/selo-digital/>

A autenticação digital do documento faz prova de que, na data e hora em que ela foi realizada, a empresa **PORTAL DISTRIBUIDORA HOSPITALAR LTDA - ME** tinha posse de um documento com as mesmas características que foram reproduzidas na cópia autenticada, sendo da empresa **PORTAL DISTRIBUIDORA HOSPITALAR LTDA - ME** a responsabilidade, única e exclusiva, pela idoneidade do documento apresentado a este Cartório.

Esta DECLARAÇÃO foi emitida em **31/10/2019 17:24:05 (hora local)** através do sistema de autenticação digital do Cartório Azevedo Bastos, de acordo com o Art. 1º, 10º e seus §§ 1º e 2º da MP 2200/2001, como também, o documento eletrônico autenticado contendo o Certificado Digital do titular do Cartório Azevedo Bastos, poderá ser solicitado diretamente a empresa **PORTAL DISTRIBUIDORA HOSPITALAR LTDA - ME** ou ao Cartório pelo endereço de e-mail autentica@azevedobastos.not.br

Para informações mais detalhadas deste ato, acesse o site <https://autdigital.azevedobastos.not.br> e informe o *Código de Consulta desta Declaração*.

Código de Consulta desta Declaração: 1384914

A consulta desta Declaração estará disponível em nosso site até **31/10/2020 17:17:25 (hora local)**.

¹**Código de Autenticação Digital:** 82583110191717010916-1

²**Legislações Vigentes:** Lei Federal nº 8.935/94, Lei Federal nº 10.406/2002, Medida Provisória nº 2200/2001, Lei Federal nº 13.105/2015, Lei Estadual nº 8.721/2008, Lei Estadual nº 10.132/2013 e Provimento CGJ Nº 003/2014.

O referido é verdade, dou fé.

CHAVE DIGITAL

00005b1d734fd94f057f2d69fe6bc05b6a0d704379ce9cfd79795cae55e0e7ca6aadbacbbb94947f4d3acc2e6ab5bcd410fe8dc69a0964edc16fed1a1bd
 557161ff7c2dc4dafeb4c167b2608f002223e

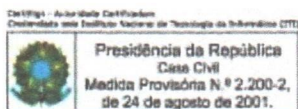

Recebemos de PORTAL DISTRIBUIDORA HOSPITALAR LTDA - ME os produtos constantes na Nota Fiscal indicada ao lado. Destinatário: MUNICIPIO DE SANTA VITORIA - Avenida REINALDO FRANCO DE MORAIS, 1455 - CENTRO - Santa Vitoria/MG		Data de Emissão	02/10/2019	NFe Nº 000002257 Série 001
Data de Recebimento	Identificação e Assinatura do Recebedor	Valor Total da Nota	41.160,00	

 <p>PORTAL DISTRIBUIDORA HOSPITALAR LTDA - ME Avenida ALMIRANTE SALDANHA, 1238 - QD.15A LT.01 - VILA MARAJOARA 76270-000 - Jussara - GO - Fone/Fax: 62 3373 3883</p>	<p align="center">DANFE Documento Auxiliar da Nota Fiscal Eletrônica</p> <p>Saída: 1 Entrada: 0 N 000002257 Série 001 Folha 1/1</p>	<p>Controle do Fisco</p> 
		<p>Chave de Acesso</p> <p align="center">5219 1026 5703 6100 0167 5500 1000 0022 5719 7852 0353</p> <p align="center">Consulta de autenticidade do portal nacional da NFe www.nfe.fazenda.gov.br/portal ou no site da Sefaz autorizadora</p>
<p>Natureza de Operação</p> <p>Venda de Merc Adq/Rec de Terceiros FE</p>		<p>Protocolo de Autorização</p> <p>152192554956519 - 02/10/2019 - 09:24:06</p>
Inscrição Estadual	Inscrição Estadual Sub. Tributária	CNPJ/CPF
106772309		26.570.361/0001-67

Destinatário / Remetente

Nome/Razão Social		CNPJ/CPF	Data de Emissão
MUNICIPIO DE SANTA VITORIA		18.457.226/0001-81	02/10/2019
Endereço		Bairro/Distrito	CEP
Avenida REINALDO FRANCO DE MORAIS, 1455 -		CENTRO	38320-000
Município	Fone	UF	Inscrição Estadual
Santa Vitoria		MG	
			Hora Saída/Entrada
			09:23:00

Fatura

Nº da duplicata	Vencimento	Valor	Nº da duplicata	Vencimento	Valor	Nº da duplicata	Vencimento	Valor	Nº da duplicata	Vencimento	Valor
001	01/11/2019	41.160,00									

Cálculo dos Impostos

Base de Cálculo do ICMS	Valor do ICMS	Base Cálcl. do ICMS Subs.	Valor do ICMS Subs.	Valor Aprox. dos Trib. (IBPT)	Valor Total dos Produtos	
41.160,00	4.939,20	0,00	0,00	9.265,12	41.160,00	
Valor do Frete	Valor do Seguro	Desconto	Out. Desp. Acessor.	Valor do IPI	Valor Deson.	Valor Total da Nota
0,00	0,00	0,00	0,00	0,00	0,00	41.160,00

Transportador / Volumes Transportados

Razão Social	Frete por Conta	Código ANTT	Placa Veículo	UF	CNPJ/CPF
	9-Sem Transporte				
Endereço	Município	UF	Inscrição Estadual		
Quantidade	Espécie	Marca	Numeração	Peso Bruto	Peso Líquido

Dados dos Produtos

Cód. Prod.	Descrição dos Produtos	NCM/SH	CST CSOSN	CFOP	Med.	Quantidade	Vlr. Unitário	Vlr. Desconto	Vlr. Total	BC Icms	Vlr. Icms	Vlr. IPI	ALIQ. %		Vlr Aprox dos Trib.
													ICMS	IPI	
442	CAMA FAWLER 3 MANIVELAS RB-3006-6 INALAMED	94032000	000	6102	UN	20,0000	2.058,0000	0,00	41.160,00	41.160,00	4.939,20	0,00	12,00		9.265,12

Dados Adicionais

<p>Informações Complementares</p> <p>"REDUCAO DE BASE DE CALCULO CONF INCISO 8, ART 8 ANEXO IX DO RCTE"</p> <p>*** DADOS PARA PAGAMENTO, BANCO DO BRASIL: AG 0639-4 CONTA CORRENTE 20576-1 OU CEF AG 1240 CONTA CORRENTE 1456-0 OP 003 ***NOTA FISCAL EM ATENDIMENTO A ORDEM DE FORNECIMENTO N 6561,REFERENTE AO PREGAO PRESENCIAL 066/2019</p> <p>**RT VITORIA CRISTINA RODRIGUES REBOUCAS CRF/GO 15459** DECL ARAMOS QUE OS PROD ESTAO ADEQUADAMENTE ACONDICIONADOS P/SU PORTAR OS RISCOS DE CARGA/DESCARGA/TRANSP CONF LEI EM VIGOR Trib Aprox. R\$ 2.267,92 Fed - R\$ 6.997,20 Est - R\$ 0,00 Mun / Fonte:IBPT/empresome 5A16F8</p> <p>Valor da partilha ICMS da UF Remetente: R\$ 0,00</p> <p>Valor da partilha ICMS da UF Destino: R\$ 2.469,60</p> <p>Valor do FCP UF Destino: R\$ 0,00</p>	<p>Informações Adicionais do Fisco</p>
--	--

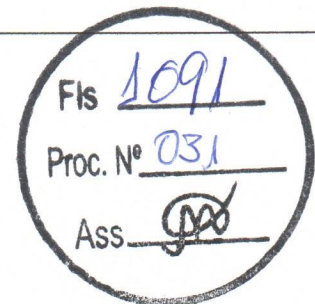



ATESTADO DE CAPACIDADE TECNICA

Tangará da Serra – 13 de Fevereiro de 2020

O departamento de Administrativo Hospitalar e Serviços da Secretaria Municipal de Saúde, juntamente com a Comissão Permanente de Licitação, no uso de suas atribuições legais. ATESTA para devidos fins de prova junto á órgãos públicos e empresas privadas, que a PORTAL DISTRIBUIDORA HOSPITALAR LTDA, inscrita no CNPJ sob nº26.570.361/0001-67, estabelecida a Avenida Almirante Saldanha, nº 1238, quadra 15ª, lote 01, Vila Marajoara, Jussara-Go, forneceu todos os equipamentos e moveis hospitalares, maquinas e equipamentos medico- hospitalar, mobiliário, e demais itens, conforme Pregão Presencial 076/2018, ATA Nº 001/2019, ao Hospital Municipal e Unidade de Pronto Atendimento de Tangará da Serra-MT.

Aproveitamos para reiterar que todos os itens que foram entregues atenderam com ótima qualidade todos os requisitos relacionados a quantidade e qualidade, e que os compromissos assumidos pela firma em tela, foram cumpridos satisfatoriamente, inclusive quanto ao tempo de entrega.

Atenciosamente.

ÉDER SILVA DE OLIVEIRA
Chefe Administrativo Hospitalar

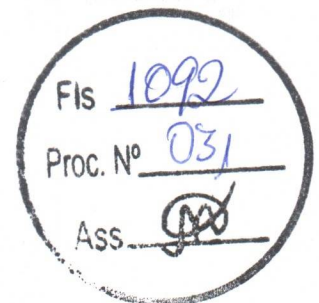

03.788.239/0001-66
Hospital Municipal de Tangará da Serra
(Ariete Dayse Cichetti de Brito)
Rua 07 nº 1856-N Jd. Europa
CEP 78.300-000 Tangará da Serra - MT

REPÚBLICA FEDERATIVA DO BRASIL
ESTADO DA PARAÍBA
CARTÓRIO AZEVEDO BASTOS
FUNDADO EM 1888
PRIMEIRO REGISTRO CIVIL DE NASCIMENTO E ÓBITOS E PRIVATIVO DE CASAMENTOS, INTERDIÇÕES E TUTELAS DA COMARCA DE
JOÃO PESSOA

Av. Epitácio Pessoa, 1145 Bairro dos Estados 58030-00, João Pessoa PB
 Tel.: (83) 3244-5404 / Fax: (83) 3244-5484
 http://www.azevedobastos.not.br
 E-mail: cartorio@azevedobastos.not.br

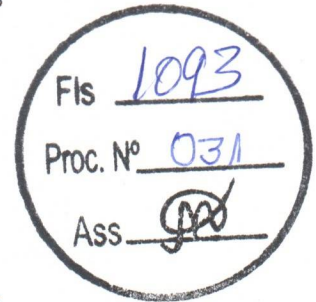

DECLARAÇÃO DE SERVIÇO DE AUTENTICAÇÃO DIGITAL

O Bel. Válber Azevêdo de Miranda Cavalcanti, Oficial do Primeiro Registro Civil de Nascimentos e Óbitos e Privativo de Casamentos, Interdições e Tutelas com atribuição de autenticar e reconhecer firmas da Comarca de João Pessoa Capital do Estado da Paraíba, em virtude de Lei, etc...

DECLARA para os devidos fins de direito que, o documento em anexo identificado individualmente em cada *Código de Autenticação Digital*¹ ou na referida sequência, foi autenticados de acordo com as Legislações e normas vigentes².

DECLARO ainda que, para garantir transparência e segurança jurídica de todos os atos oriundos dos respectivos serviços de Notas e Registros do Estado da Paraíba, a Corregedoria Geral de Justiça editou o Provimento CGJPB N° 003/2014, determinando a inserção de um código em todos os atos notoriais e registrais, assim, cada Selo Digital de Fiscalização Extrajudicial contém um código único (por exemplo: **Selo Digital: ABC12345-X1X2**) e dessa forma, cada autenticação processada pela nossa Serventia pode ser confirmada e verificada tantas vezes quanto for necessário através do site do Tribunal de Justiça do Estado da Paraíba, endereço <http://corregedoria.tjpb.jus.br/selo-digital/>

A autenticação digital do documento faz prova de que, na data e hora em que ela foi realizada, a empresa **PORTAL DISTRIBUIDORA HOSPITALAR LTDA - ME** tinha posse de um documento com as mesmas características que foram reproduzidas na cópia autenticada, sendo da empresa **PORTAL DISTRIBUIDORA HOSPITALAR LTDA - ME** a responsabilidade, única e exclusiva, pela idoneidade do documento apresentado a este Cartório.

Esta DECLARAÇÃO foi emitida em **20/03/2020 15:32:07 (hora local)** através do sistema de autenticação digital do Cartório Azevedo Bastos, de acordo com o Art. 1º, 10º e seus §§ 1º e 2º da MP 2200/2001, como também, o documento eletrônico autenticado contendo o Certificado Digital do titular do Cartório Azevedo Bastos, poderá ser solicitado diretamente a empresa **PORTAL DISTRIBUIDORA HOSPITALAR LTDA - ME** ou ao Cartório pelo endereço de e-mail autentica@azevedobastos.not.br

Para informações mais detalhadas deste ato, acesse o site <https://autdigital.azevedobastos.not.br> e informe o *Código de Consulta desta Declaração*.

Código de Consulta desta Declaração: 1490094

A consulta desta Declaração estará disponível em nosso site até **20/03/2021 15:14:49 (hora local)**.

¹**Código de Autenticação Digital:** 82582003201513350268-1

²**Legislações Vigentes:** Lei Federal nº 8.935/94, Lei Federal nº 10.406/2002, Medida Provisória nº 2200/2001, Lei Federal nº 13.105/2015, Lei Estadual nº 8.721/2008, Lei Estadual nº 10.132/2013 e Provimento CGJ N° 003/2014.

O referido é verdade, dou fé.

CHAVE DIGITAL

00005b1d734fd94f057f2d69fe6bc05b50812a7110f93acd8e332d84080cb6e77830cdeb534ce9dcbb059129708d56f910fe8dc69a0964edc16fed1a1bd55716072c6a4878cdcadec8dd90fd82bf99ca

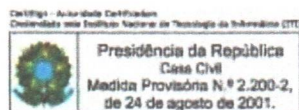

Recebemos de PORTAL DISTRIBUIDORA HOSPITALAR LTDA - ME os produtos constantes na Nota Fiscal indicada ao lado. Destinatário: PREFEITURA MUNICIPAL DE TANGARA DA SERRA - Avenida BRASIL, 2351 - JARDIM EUROPA - Tangara da Serra/MT		Data de Emissão	07/06/2019	NFe N°	000001933
Data de Recebimento	Identificação e Assinatura do Recebedor	Valor Total da Nota	6.298,36	Série	001

 <p>PORTAL DISTRIBUIDORA HOSPITALAR LTDA - ME Avenida ALMIRANTE SALDANHA, 1238 - QD. 15A LT.01 - VILA MARAJOARA 76270-000 - Jussara - GO - Fone/Fax: 62 3373 3883</p>	<p align="center">DANFE Documento Auxiliar da Nota Fiscal Eletrônica</p> <p>Saída: 1 Entrada: 0 N 000001933 Série 001 Folha 1/1</p>	<p>Controle do Fisco</p> 
		<p>Chave de Acesso</p> <p>5219 0626 5703 6100 0167 5500 1000 0019 3313 8621 2913</p> <p>Consulta de autenticidade do portal nacional da NFe www.nfe.fazenda.gov.br/portal ou no site da Sefaz autorizadora</p>
<p>Natureza de Operação</p> <p>Venda de Merc Adq/Rec de Terceiros FE</p>		<p>Protocolo de Autorização</p> <p>152192258174416 - 08/06/2019 - 14:40:34</p>
<p>Inscrição Estadual</p> <p>106772309</p>	<p>Inscrição Estadual Sub. Tributária</p>	<p>CNPJ/CPF</p> <p>26.570.361/0001-67</p>

Destinatário / Remetente		CNPJ/CPF	03.788.239/0001-66	Data de Emissão	07/06/2019
Nome/Razão Social		PREFEITURA MUNICIPAL DE TANGARA DA SERRA		Data Saída/Entrada	07/06/2019
Endereço		Bairro/Distrito	JARDIM EUROPA	CEP	78300-000
Avenida BRASIL, 2351 -		UF	MT	Inscrição Estadual	
Município		Tangara da Serra		Hora Saída/Entrada	09:03:00

Nº da duplicata	Vencimento	Valor	Nº da duplicata	Vencimento	Valor	Nº da duplicata	Vencimento	Valor	Nº da duplicata	Vencimento	Valor
001	08/07/2019	6.298,36									



Cálculo dos Impostos		Base de Cálculo do ICMS	6.298,36	Valor do ICMS	701,49	Base Cálculo do ICMS Subs.	0,00	Valor do ICMS Subs.	0,00	Valor Aprox. dos Trib. (IBPT)	1.482,09	Valor Total dos Produtos	6.298,36
Valor do Frete	0,00	Valor do Seguro	0,00	Desconto	0,00	Out. Desp. Acessor.	0,00	Valor do IPI	0,00	Valor Deson.	0,00	Valor Total da Nota	6.298,36

Transportador / Volumes Transportados		Razão Social	Frete por Conta	Código ANTT	Placa Veículo	UF	CNPJ/CPF
Endereço		Município	9-Sem Transporte				
Quantidade	Espécie	Marca	Numeração	Peso Bruto	Peso Líquido		

Cód. Prod.	Descrição dos Produtos	NCM/SH	CST	CSOSN	CFOP	Med.	Quantidade	Vr. Unitário	Vr. Desconto	Vr. Total	BC ICMS	Vr. ICMS	Vr. IPI	ALIQ. %		Vr. Aprox. dos Trib.
														ICMS	IPI	
458	CARRO DE EMERGENCIA RB-3003-PTI	94032000	000	6102	UN		2,0000	1.660,0000	0,00	3.320,00	3.320,00	398,40	0,00	12,00		747,33
518	BIOMBO TRIPLO PINTADO CLONA	94029090	000	6102	UN		1,0000	277,0000	0,00	277,00	277,00	33,24	0,00	12,00		62,35
238	MESA DE EXAME PINTADA ESTOFADO RB 9015	94033000	000	6102	UN		2,0000	390,0000	0,00	780,00	780,00	93,60	0,00	12,00		175,58
343	MOCHO GIRATORIO COM RODIZIO PRETO-CAMEL	94013090	000	6102	UN		4,0000	168,0000	0,00	672,00	672,00	80,64	0,00	12,00		151,27
374	ESCADA DE DOIS DEGRAUS EM ACO PINTADA PISO	94029090	000	6102	UN		4,0000	85,9600	0,00	343,84	343,84	41,26	0,00	12,00		77,40
58	LAMINA ACO INOX DE LARINGOSCOPIO CONV. MACINTOSH N2	82122010	000	6102	UN		1,0000	226,3800	0,00	226,38	226,38	27,17	0,00	12,00		64,97
57	LAMINA ACO INOX DE LARINGOSCOPIO CONV. MACINTOSH N3	82119400	200	6102	UN		1,0000	226,3800	0,00	226,38	226,38	9,06	0,00	4,00		67,73
59	LAMINA ACO INOC DE LARINGOSCOPIO CONV. MACINTOSH N4	82119400	200	6102	UN		1,0000	226,3800	0,00	226,38	226,38	9,06	0,00	4,00		67,73
65	CABO LARINGOSCOPIO MEDIO METAL 2.5V TIPO C	82119400	200	6102	UN		1,0000	226,3800	0,00	226,38	226,38	9,06	0,00	4,00		67,73

Dados Adicionais	
<p>Informações Complementares</p> <p>*** DADOS PARA PAGAMENTO, BANCO DO BRASIL: AG 0639-4 CONTA CORRENTE 20576-1 OU CEF AG 1240 CONTA CORRENTE 1456-0 OP 003 ***NOTA FISCAL EM ATENDIMENTO A ORDEM DE FORNECIMENTO N 6695, REFERENTE AO PREGAO PRESENCIAL 076/2018</p> <p>**RT VITORIA CRISTINA RODRIGUES REBOUCAS CRF/GO 15459** DECL ARAMOS QUE OS PROD ESTAO ADEQUADAMENTE ACONDICIONADOS P/SU PORTAR OS RISCOS DE CARGA/DESCARGA/TRANSP CONF LEI EM VIGOR Trib Aprox. R\$ 411,39 Fed - R\$ 1.070,70 Est - R\$ 0,00 Mun / Fonte:IBPT/empresome 801EC4 Valor da partilha ICMS da UF Remetente: R\$ 0,00 Valor da partilha ICMS da UF Destino: R\$ 369,25 Valor do FCP UF Destino: R\$ 0,00</p>	<p>Informações Adicionais do Fisco</p>

Fis 1094
 Proc. N° 031
 ASS. [Assinatura]

Recebemos de PORTAL DISTRIBUIDORA HOSPITALAR LTDA - ME os produtos constantes na Nota Fiscal indicada ao lado. Destinatário: PREFEITURA MUNICIPAL DE TANGARA DA SERRA - Avenida BRASIL, 2351 - JARDIM EUROPA - Tangara da Serra/MT		Data de Emissão 07/06/2019	NFe N° 000001936
Data de Recebimento	Identificação e Assinatura do Recebedor	Valor Total da Nota 1.719,20	Série 001
 <p>PORTAL DISTRIBUIDORA HOSPITALAR LTDA - ME Avenida ALMIRANTE SALDANHA, 1238 - QD. 15A LT.01 - VILA MARAJOARA 76270-000 - Jussara - GO - Fone/Fax: 62 3373 3883</p>		<p align="center">DANFE Documento Auxiliar da Nota Fiscal Eletrônica</p> <p>Salida: 1 Entrada: 0 N 000001936 Série 001 Folha 1/1</p>	
Natureza de Operação Venda de Merc Adq/Rec de Terceiros FE		Controle do Fisco 	
Inscrição Estadual 106772309		Chave de Acesso 5219 0626 5703 6100 0167 5500 1000 0019 3612 1104 6250 Consulta de autenticidade do portal nacional da Nfe www.nfe.fazenda.gov.br/portal ou no site da Sefaz autorizadora	
Inscrição Estadual Sub. Tributária		Protocolo de Autorização 152192258212371 - 08/06/2019 - 14:53:22	
		CNPJ/CPF 26.570.361/0001-67	

Destinatário / Remetente

Nome/Razão Social PREFEITURA MUNICIPAL DE TANGARA DA SERRA		CNPJ/CPF 03.788.239/0001-66	Data de Emissão 07/06/2019
Endereço Avenida BRASIL, 2351 -		Bairro/Distrito JARDIM EUROPA	CEP 78300-000
Município Tangara da Serra	Fone	UF MT	Inscrição Estadual
		Data Saída/Entrada 07/06/2019	
		Hora Saída/Entrada 10:24:00	

Fatura

Nº da duplicata	Vencimento	Valor	Nº da duplicata	Vencimento	Valor	Nº da duplicata	Vencimento	Valor	Nº da duplicata	Vencimento	Valor
001	08/07/2019	1.719,20									

Cálculo dos Impostos

Base de Cálculo do ICMS 1.719,20	Valor do ICMS 206,30	Base Calc. do ICMS Subs. 0,00	Valor do ICMS Subs. 0,00	Valor Aprox. dos Trib. (IBPT) 386,99	Valor Total dos Produtos 1.719,20
Valor do Frete 0,00	Valor do Seguro 0,00	Desconto 0,00	Out. Desp. Acessor. 0,00	Valor do IPI 0,00	Valor Deson. 0,00
					Valor Total da Nota 1.719,20

Transportador / Volumes Transportados

Razão Social	Frete por Conta 9-Sem Transporte	Código ANTT	Placa Veículo	UF	CNPJ/CPF
Endereço	Município	UF	Inscrição Estadual		
Quantidade	Espécie	Marca	Numeração	Peso Bruto	Peso Líquido

Dados dos Produtos

Cód. Prod.	Descrição dos Produtos	NCM/SH	CST	CSOSN	CFOP	Med.	Quantidade	Vlr. Unitário	Vlr. Desconto	Vlr. Total	BC ICMS	Vlr. ICMS	Vlr. IPI	ALIQ. %		Vlr Aprox dos Trib.
														ICMS	IPI	
374	ESCALADA DE DOIS DEGRAUS EM AÇO PINTADA PISO	94029090	000	6102	UN		20,0000	85,9600	0,00	1.719,20	1.719,20	206,30	0,00	12,00		386,99

Dados Adicionais

<p>Informações Complementares</p> <p>*** DADOS PARA PAGAMENTO, BANCO DO BRASIL: AG 0639-4 CONTA CORRENTE 20576-1 OU CEF AG 1240 CONTA CORRENTE 1456-0 OP 003 ***NOTA FISCAL EM ATENDIMENTO A ORDEM DE FORNECIMENTO N 5308,REFERENTE AO PREGAO PRESENCIAL 076/2018</p> <p>**RT VITORIA CRISTINA RODRIGUES REBOUCAS CRF/GO 15459** DECL ARAMOS QUE OS PROD ESTAO ADEQUADAMENTE ACONDICIONADOS P/SU PORTAR OS RISCOS DE CARGA/DESCARGA/TRANSP CONF LEI EM VIGOR Trib Aprox. R\$ 94,73 Fed - R\$ 292,26 Est - R\$ 0,00 Mun / Fonte:IBPT/empresome 801EC4 Valor da partilha ICMS da UF Remetente: R\$ 0,00 Valor da partilha ICMS da UF Destino: R\$ 85,96 Valor do FCP UF Destino: R\$ 0,00</p>	<p>Informações Adicionais do Fisco</p>
---	--

Fls 1095
 Proc. Nº 031
 Ass. [Assinatura]

Recebemos de PORTAL DISTRIBUIDORA HOSPITALAR LTDA - ME os produtos constantes na Nota Fiscal indicada ao lado. Destinatário: PREFEITURA MUNICIPAL DE TANGARA DA SERRA - Avenida BRASIL, 2351 - JARDIM EUROPA - Tangara da Serra/MT		Data de Emissão	08/06/2019	NFe N°	000001946
Data de Recebimento	Identificação e Assinatura do Recebedor	Valor Total da Nota	93.308,46	Série	001

 <p>PORTAL DISTRIBUIDORA HOSPITALAR LTDA - ME Avenida ALMIRANTE SALDANHA, 1238 - QD. 15A LT.01 - VILA MARAJOARA 76270-000 - Jussara - GO - Fone/Fax: 62 3373 3883</p>	<p align="center">DANFE Documento Auxiliar da Nota Fiscal Eletrônica</p> <p>Saída: 1 Entrada: 0 N 000001946 Série 001 Folha 1/2</p>	<p>Controle do Fisco</p> 			
		<p>Chave de Acesso</p> <p>5219 0626 5703 6100 0167 5500 1000 0019 4617 7413 9383</p> <p>Consulta de autenticidade do portal nacional da Nfe www.nfe.fazenda.gov.br/portal ou no site da Sefaz autorizadora</p>			
<p>Natureza de Operação</p> <p>Venda de Merc Adq/Rec de Terceiros FE</p>		<p>Protocolo de Autorização</p> <p>152192258333797 - 08/06/2019 - 15:35:56</p>			
Inscrição Estadual	106772309	Inscrição Estadual Sub. Tributária	CNPJ/CPF	26.570.361/0001-67	

Destinatário / Remetente		CNPJ/CPF	03.788.239/0001-66	Data de Emissão	08/06/2019
Nome/Razão Social		PREFEITURA MUNICIPAL DE TANGARA DA SERRA		Data Saída/Entrada	08/06/2019
Endereço		Bairro/Distrito	JARDIM EUROPA	CEP	78300-000
Avenida BRASIL, 2351 -		UF	MT	Inscrição Estadual	
Município		Fone		Hora Saída/Entrada	15:35:00
Tangara da Serra					

Fatura										
Nº da duplicata	Vencimento	Valor	Nº da duplicata	Vencimento	Valor	Nº da duplicata	Vencimento	Valor	Nº da duplicata	Vencimento
001	08/07/2019	93.308,46								

Cálculo dos Impostos											
Base de Cálculo do ICMS	93.308,46	Valor do ICMS	9.026,58	Base Cálculo do ICMS Subs.	0,00	Valor do ICMS Subs.	0,00	Valor Aprox. dos Trib. (IBPT)	20.049,53	Valor Total dos Produtos	93.308,46
Valor do Frete	0,00	Valor do Seguro	0,00	Desconto	0,00	Out. Desp. Acessor.	0,00	Valor do IPI	0,00	Valor Deson.	0,00
										Valor Total da Nota	93.308,46

Transportador / Volumes Transportados											
Razão Social		Frete por Conta		Código ANTT		Placa Veículo		UF		CNPJ/CPF	
		9-Sem Transporte									
Endereço		Município		UF		Inscrição Estadual					
Quantidade	Espécie	Marca	Numeração		Peso Bruto		Peso Líquido				

Dados dos Produtos																
Cód. Prod.	Descrição dos Produtos	NCM SH	CST	CSOSN	CFOP	Med.	Quantidade	Vir. Unitário	Vir. Desconto	Vir. Total	BC/ICMS	Vir. ICMS	Vir. IPI	ALIQ. %		Vir Aprox dos Trib.
														ICMS	IPI	
238	MESA DE EXAME PINTADA ESTOFADO RB 9015	94033000	000	6102	UN		3,0000	445,9000	0,00	1.337,70	1.337,70	160,52	0,00	12,00		301,12
2383	NEBULIZADOR DE 4 SAIDAS	90192020	000	6102	UN		18,0000	1.240,0000	0,00	22.320,00	22.320,00	2.678,40	0,00	12,00		4.852,37
518	BIOMBO TRIPLO PINTADO CILONA	94029090	000	6102	UN		20,0000	277,0000	0,00	5.540,00	5.540,00	664,80	0,00	12,00		1.247,05
343	MOCHO GIRATORIO COM RODIZIO PRETO-CAMEL	94013090	000	6102	UN		17,0000	168,0000	0,00	2.856,00	2.856,00	342,72	0,00	12,00		642,89
256	SUPORTE P SORO INOX RODIZIO RB 2050-INALAMED	39261000	000	6102	UN		23,0000	200,0000	0,00	4.600,00	4.600,00	552,00	0,00	12,00		358,80
68	OFTALMOSCOPIO OMNI 3000	90029000	200	6102	UN		4,0000	667,8000	0,00	2.671,20	2.671,20	106,85	0,00	4,00		817,65
58	LAMINA ACO INOX DE LARINGOSCOPIO CONV.MACINTOSH N2	82122010	000	6102	UN		18,0000	226,3800	0,00	4.074,84	4.074,84	488,98	0,00	12,00		1.169,48
57	LAMINA ACO INOX DE LARINGOSCOPIO CONV.MACINTOSH N3	82119400	200	6102	UN		18,0000	226,3800	0,00	4.074,84	4.074,84	162,99	0,00	4,00		1.219,19
59	LAMINA ACO INOX DE LARINGOSCOPIO CONV.MACINTOSH N4	82119400	200	6102	UN		18,0000	226,3800	0,00	4.074,84	4.074,84	162,99	0,00	4,00		1.219,19
65	CABO LARINGOSCOPIO MEDIO METAL 2.5V TIPO C	82119400	200	6102	UN		18,0000	226,3800	0,00	4.074,84	4.074,84	162,99	0,00	4,00		1.219,19
60	LAMINA ACO INOX DE LARINGOSCOPIO CONV.MACINTOSH N1	82119400	000	6102	UN		18,0000	226,1000	0,00	4.069,80	4.069,80	488,38	0,00	12,00		964,95
58	LAMINA ACO INOX DE LARINGOSCOPIO CONV.MACINTOSH N2	82122010	000	6102	UN		18,0000	226,1000	0,00	4.069,80	4.069,80	488,38	0,00	12,00		1.168,03
67	CABO LARINGOSCOPIO PEQUENO METAL 2.5V TIPO AA	85444900	200	6102	UN		18,0000	226,1000	0,00	4.069,80	4.069,80	162,79	0,00	4,00		1.505,42
225	BALANCA ANTROPOMETRICA DIGITAL BALMAK BKH 200FA	84231000	000	6102	UN		17,0000	800,0000	0,00	13.600,00	13.600,00	1.632,00	0,00	12,00		912,56
	007581															
	007582															
	007583															
	007584															
	007585															
	7239															
	7240															
	7241															
	7242															
	7243															
	7244															
	7245															
	7246															
	7247															
	7248															
	7249															
	7250															
499	APARELHO DE PRESSAO DIGITAL LA250	90189092	000	6102	UN		18,0000	110,6000	0,00	1.990,80	1.990,80	238,90	0,00	12,00		462,86
	Lote: 431801															
	Quantidade: 18															
	Fabricacao: 01/01/2019															
	Validade: "indeterminada"															
501	LAMINA ACO INOX LARINGOSCOPIO CONV. MACINTOSH 0	90189099	200	6102	UN		18,0000	226,1000	0,00	4.069,80	4.069,80	162,79	0,00	4,00		490,82

Fis 1096
 Proc. N° 031
 Ass. 



PORTAL DISTRIBUIDORA HOSPITALAR LTDA - ME
 Avenida ALMIRANTE SALDANHA, 1238 - QD. 15A LT.01 - VILA MARAJOARA
 76270-000 - Jussara - GO - Fone/Fax: 62 3373 3883

DANFE
 Documento Auxiliar da
 Nota Fiscal Eletrônica

Saida: 1
 Entrada: 0
 N 000001948
 Série 001
 Folha 2/2

1

Controle do Fisco



Chave de Acesso

5219 0626 5703 6100 0167 5500 1000 0019 4617 7413 9383

Consulta de autenticidade do portal nacional da NFe
www.nfe.fazenda.gov.br/portal ou no site da Sefaz autorizadora

Protocolo de Autorização

152192258333797 - 08/06/2019 - 15:35:56

Natureza de Operação

Venda de Merc Adq/Rec de Terceiros FE

Inscrição Estadual

106772309

Inscrição Estadual Sub. Tributária

CNPJ/CPF

26.570.361/0001-67

Item	Descrição	Quantidade	Valor Unit.	Valor Total	ICMS	PIS	Cofins	Outros	Total		
17 41	DETECTOR FETAL PORTATIL DIGITAL- MD Lote: SG Quantidade: 18 Fabricação: 01/07/2018 Validade: 31/12/2050	18	50,000	819,000	0,00	4,095,00	4,095,00	163,80	0,00	4,00	1.110,97
18 374	ESCADA DE DOIS DEGRAUS EM ACO PINTADA PISO Lote: MFD2B018023682 Quantidade: 1 Fabricação: 01/05/2018 Validade: 01/03/2030 Lote: MFD2B018023680 Quantidade: 1 Fabricação: 01/05/2018 Validade: 01/03/2030 Lote: MFD2B018017039 Quantidade: 1 Fabricação: 01/03/2018 Validade: 01/03/2030 Lote: MFD2B018017037 Quantidade: 1 Fabricação: 01/03/2018 Validade: 01/03/2030 Lote: MFD2B018023689 Quantidade: 1 Fabricação: 01/05/2018 Validade: 01/03/2030	1	20,000	85,960	0,00	1.719,20	1.719,20	206,30	0,00	12,00	386,99

Dados Adicionais

Informações Complementares

*** DADOS PARA PAGAMENTO, BANCO DO BRASIL: AG 0639-4 CONTA CORRENTE 20576-1 OU CEF AG 1240 CONTA CORRENTE 1456-0 OP 003 ***NOTA FISCAL EM ATENDIMENTO A ORDEM DE FORNECIMENTO N 5307, REFERENTE AO PREGAO PRESENCIAL 076/2018

RT VITORIA CRISTINA RODRIGUES REBOUCAS CRF/GO 15459 DECL ARAMOS QUE OS PROD ESTAO ADEQUADAMENTE ACONDICIONADOS P/SU PORTAR OS RISCOS DE CARGA/DESCARGA/TRANSP CONF LEI EM VIGOR Trib Aprox. R\$ 7.972,98 Fed - R\$ 12.076,57 Est - R\$ 0,00 Mun / Fonte:IBPT/empresome 801EC4 Valor da partilha ICMS da UF Remetente: R\$ 0,00 Valor da partilha ICMS da UF Destino: R\$ 6.835,85 Valor do FCP UF Destino: R\$ 0,00

Informações Adicionais do Fisco

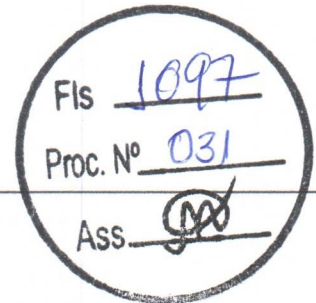

Recebemos de PORTAL DISTRIBUIDORA HOSPITALAR LTDA - ME os produtos constantes na Nota Fiscal indicada ao lado. Destinatário: PREFEITURA MUNICIPAL DE TANGARA DA SERRA - Avenida BRASIL, 2351 - JARDIM EUROPA - Tangara da Serra/MT		Data de Emissão	17/06/2019	Nfe N°	000001971
Data de Recebimento	Identificação e Assinatura do Recebedor	Valor Total da Nota	93.308,46	Série	001

 <p>PORTAL DISTRIBUIDORA HOSPITALAR LTDA - ME Avenida ALMIRANTE SALDANHA, 1238 - QD. 15A LT. 01 - VILA MARAJOARA 76270-000 - Jussara - GO - Fone/Fax: 62 3373 3883</p>	<p align="center">DANFE Documento Auxiliar da Nota Fiscal Eletrônica</p> <p>Saida: 1 Entrada: 0 N 000001971 Série 001 Folha 1/2</p>	Controle do Fisco	
		Chave de Acesso	5219 0626 5703 6100 0167 5500 1000 0019 7118 6447 7159
Natureza de Operação		Protocolo de Autorização	
Devolucao de venda de mercadoria		152192279389691 - 17/06/2019 - 08:22:58	
Inscrição Estadual	106772309	Inscrição Estadual Sub. Tributária	CNPJ/CPF
		26.570.361/0001-67	

Destinatário / Remetente		CNPJ/CPF	03.788.239/0001-66	Data de Emissão	17/06/2019
Nome/Razão Social		PREFEITURA MUNICIPAL DE TANGARA DA SERRA		Data Saida/ Entrada	17/06/2019
Endereço		Bairro/Distrito	JARDIM EUROPA	CEP	78300-000
Avenida BRASIL, 2351 -		UF	MT	Inscrição Estadual	
Município		Tangara da Serra		Hora Saida/Entrada	08:24:00

Cálculo dos Impostos							
Base de Cálculo do ICMS	93.308,46	Valor do ICMS	9.026,58	Base Calc. do ICMS Subs.	0,00	Valor do ICMS Subs.	0,00
Valor Aprox. dos Trib. (IBPT)	0,00	Valor Total dos Produtos	93.308,46	Valor do Frete	0,00	Valor do Seguro	0,00
Desconto	0,00	Out. Desp. Acessor.	0,00	Valor do IPI	0,00	Valor Deson.	0,00
Valor Total da Nota		93.308,46					

Transportador / Volumes Transportados		Frete por Conta	9-Sem Transporte	Código ANTT		Placa Veículo		UF		CNPJ/CPF	
Razão Social		Endereço		Município		UF		Inscrição Estadual			
Quantidade	Espécie	Marca	Numeração	Peso Bruto		Peso Líquido					

Dados dos Produtos

Cód. Prod.	Descrição dos Produtos	NCM SH	CST	CSOSN	CFOP	Med.	Quantidade	Vlr. Unitário	Vlr. Desconto	Vlr. Total	BC Icms	Vlr. Icms	Vlr. IPI	ALIQ. %		Vlr Aprox dos Trib.
														ICMS	IPI	
238	MESA DE EXAME PINTADA ESTOFADO RB 9015	94033000	000	2202	UN		3,0000	445,9000	0,00	1.337,70	1.337,70	180,52	0,00	12,00		0,00
383	NEBULIZADOR DE 4 SAIDAS	90192020	000	2202	UN		18,0000	1.240,0000	0,00	22.320,00	22.320,00	2.678,40	0,00	12,00		0,00
518	BIOMBO TRIPLO PINTADO CILONA	94029090	000	2202	UN		20,0000	277,0000	0,00	5.540,00	5.540,00	664,80	0,00	12,00		0,00
343	MOCHO GIRATORIO COM RODIZIO PRETO-CAMEL	94013090	000	2202	UN		17,0000	168,0000	0,00	2.856,00	2.856,00	342,72	0,00	12,00		0,00
256	SUPORTE P SORO INOX RODIZIO RB 2050-INALAMED	39261000	000	2202	UN		23,0000	200,0000	0,00	4.600,00	4.600,00	552,00	0,00	12,00		0,00
68	OFTALMOSCOPIO OMNI 3000	90029000	200	2202	UN		4,0000	667,8000	0,00	2.671,20	2.671,20	106,85	0,00	4,00		0,00
58	LAMINA ACO INOX DE LARINGOSCOPIO CONV.MACINTOSH N2	82122010	000	2202	UN		18,0000	226,3800	0,00	4.074,84	4.074,84	488,98	0,00	12,00		0,00
57	LAMINA ACO INOX DE LARINGOSCOPIO CONV.MACINTOSH N3	82119400	200	2202	UN		18,0000	226,3800	0,00	4.074,84	4.074,84	162,99	0,00	4,00		0,00
59	LAMINA ACO INOX DE LARINGOSCOPIO CONV.MACINTOSH N4	82119400	200	2202	UN		18,0000	226,3800	0,00	4.074,84	4.074,84	162,99	0,00	4,00		0,00
65	CABO LARINGOSCOPIO MEDIO METAL 2.5V TIPO C	82119400	200	2202	UN		18,0000	226,3800	0,00	4.074,84	4.074,84	162,99	0,00	4,00		0,00
60	LAMINA ACO INOX DE LARINGOSCOPIO CONV.MACINTOSH N1	82119400	000	2202	UN		18,0000	226,1000	0,00	4.069,80	4.069,80	488,38	0,00	12,00		0,00
58	LAMINA ACO INOX DE LARINGOSCOPIO CONV.MACINTOSH N2	82122010	000	2202	UN		18,0000	226,1000	0,00	4.069,80	4.069,80	488,38	0,00	12,00		0,00
67	CABO LARINGOSCOPIO PEQUENO METAL 2.5V TIPO AA	85444900	200	2202	UN		18,0000	226,1000	0,00	4.069,80	4.069,80	162,79	0,00	4,00		0,00
374	ESCADA DE DOIS DEGRAUS EM ACO PINTADA PISO	94029090	000	2202	UN		20,0000	85,9600	0,00	1.719,20	1.719,20	206,30	0,00	12,00		0,00
225	BALANCA ANTROPOMETRICA DIGITAL BALMAK BKH 200FA	84231000	000	2202	UN		17,0000	800,0000	0,00	13.600,00	13.600,00	1.632,00	0,00	12,00		0,00
	007581															
	007582															
	007583															
	007584															
	007585															
	7239															
	7240															
	7241															
	7242															
	7243															
	7244															
	7245															
	7246															
	7247															
	7248															
	7249															
	7250															
499	APARELHO DE PRESSAO DIGITAL LA250	90189092	000	2202	UN		18,0000	110,6000	0,00	1.990,80	1.990,80	238,90	0,00	12,00		0,00
501	LAMINA ACO INOX LARINGOSCOPIO CONV. MACINTOSH 0	90189099	200	2202	UN		18,0000	226,1000	0,00	4.069,80	4.069,80	162,79	0,00	4,00		0,00
	Lote: SG						Quantidade: 18									
	Fabricação: 01/07/2018						Validade: 31/12/2050									
41	DETECTOR FETAL PORTATIL DIGITAL- MD	90181290	200	2202	UN		5,0000	819,0000	0,00	4.095,00	4.095,00	163,80	0,00	4,00		0,00
	Lote: MFD2B018023682						Quantidade: 1									
	Fabricação: 01/05/2018						Validade: 01/03/2030									

FIs 1098
 Proc. N° 031
 Ass. [Assinatura]



PORTAL DISTRIBUIDORA HOSPITALAR LTDA - ME
Avenida ALMIRANTE SALDANHA, 1238 - QD.15A LT.01 - VILA MARAJOARA
76270-000 - Jussara - GO - Fone/Fax: 62 3373 3883

DANFE
Documento Auxiliar da
Nota Fiscal Eletrônica

Saída: 1
Entrada: 0
N 000001971
Série 001
Folha 2/2

0

Controle do Fisco



Chave de Acesso

5219 0626 5703 6100 0167 5500 1000 0019 7118 6447 7159

Consulta de autenticidade do portal nacional da NFe
www.nfe.fazenda.gov.br/portal ou no site da Sefaz autorizadora

Natureza de Operação

Devolucao de venda de mercadoria

Protocolo de Autorização

152192279389691 - 17/06/2019 - 08:22:58

Inscrição Estadual

106772309

Inscrição Estadual Sub. Tributária

CNPJ/CPF

26.570.361/0001-67

Lote: MFD2B018023680	Quantidade: 1
Fabricação: 01/05/2018	Validade: 01/03/2030
Lote: MFD2B018017039	Quantidade: 1
Fabricação: 01/03/2018	Validade: 01/03/2030
Lote: MFD2B018017037	Quantidade: 1
Fabricação: 01/03/2018	Validade: 01/03/2030
Lote: MFD2B018023689	Quantidade: 1
Fabricação: 01/05/2018	Validade: 01/03/2030

Dados Adicionais

Informações Complementares

NF referente a devolucao da NF de Venda 1946

Informações Adicionais do Fisco

RT VITORIA CRISTINA RODRIGUES REBOUCAS CRF/GO 15459 DECL
ARAMOS QUE OS PROD ESTAO ADEQUADAMENTE ACONDICIONADOS P/SU
PORTAR OS RISCOS DE CARGA/DESCARGA/TRANSP CONF LEI EM VIGOR

Fls 1099
Proc. Nº 031
Ass. [Signature]

Recebemos de PORTAL DISTRIBUIDORA HOSPITALAR LTDA - ME os produtos constantes na Nota Fiscal indicada ao lado. Destinatário: PREFEITURA MUNICIPAL DE TANGARA DA SERRA - Avenida BRASIL, 2351 - JARDIM EUROPA - Tangara da Serra/MT		Data de Emissão 22/07/2019	NFe N° 000002052
Data de Recebimento	Identificação e Assinatura do Recebedor	Valor Total da Nota 14.217,80	Série 001

 <p>PORTAL DISTRIBUIDORA HOSPITALAR LTDA - ME Avenida ALMIRANTE SALDANHA, 1238 - QD. 15A LT.01 - VILA MARAJOARA 76270-000 - Jussara - GO - Fone/Fax: 62 3373 3883</p>	<p align="center">DANFE Documento Auxiliar da Nota Fiscal Eletrônica</p> <p>Saída: 1 Entrada: 0 N 000002052 Série 001 Folha 1/1</p>	<p>Controle do Fisco</p> 
		<p>Chave de Acesso 5219 0726 5703 6100 0167 5500 1000 0020 5215 2392 1605</p> <p>Consulta de autenticidade do portal nacional da NFe www.nfe.fazenda.gov.br/portal ou no site da Sefaz autorizadora</p>
<p>Natureza de Operação Venda de Merc Adq/Rec de Terceiros FE</p>		<p>Protocolo de Autorização 152192370686150 - 22/07/2019 - 17:44:41</p>
<p>Inscrição Estadual 106772309</p>	<p>Inscrição Estadual Sub. Tributária</p>	<p>CNPJ/CPF 26.570.361/0001-67</p>

Destinatário / Remetente		CNPJ/CPF 03.788.239/0001-66	Data de Emissão 22/07/2019
Nome/Razão Social PREFEITURA MUNICIPAL DE TANGARA DA SERRA		Bairro/Distrito JARDIM EUROPA	CEP 78300-000
Endereço Avenida BRASIL, 2351 -		UF MT	Data Saída/Entrada 22/07/2019
Município Tangara da Serra	Fone 65 3311 4908	Inscrição Estadual	Hora Saída/Entrada 17:42:00

Nº da duplicata	Vencimento	Valor	Nº da duplicata	Vencimento	Valor	Nº da duplicata	Vencimento	Valor	Nº da duplicata	Vencimento	Valor
001	21/08/2019	14.217,60									

Cálculo dos Impostos		Base de Cálculo do ICMS 14.217,60	Valor do ICMS 1.706,11	Base Cálculo do ICMS Subs. 0,00	Valor do ICMS Subs. 0,00	Valor Aprox. dos Trib. (IBPT) 2.426,10	Valor Total dos Produtos 14.217,60
Valor do Frete 0,00	Valor do Seguro 0,00	Desconto 0,00	Out. Desp. Acessor. 0,00	Valor do IPI 0,00	Valor Deson. 0,00	Valor Total da Nota 14.217,60	

Transportador / Volumes Transportados		Frete por Conta 9-Sem Transporte	Código ANTT	Placa Veículo	UF	CNPJ/CPF
Razão Social		Município	UF	Inscrição Estadual		
Endereço	Quantidade	Especie	Marca	Numeração	Peso Bruto	Peso Líquido

Cód. Prod.	Descrição dos Produtos	NCM SH	CST CSOSN	CFOP	Med.	Quantidade	Vir. Unitário	Vir. Desconto	Vir. Total	BC Icms	Vir. Icms	Vir. IPI	ALIQ. %		Vir Aprox dos Trib.
													ICMS	IPI	
458	CARRO DE EMERGENCIA RB-3003-PTI	94032000	000	6102	UN	3,0000	1.660,0000	0,00	4.980,00	4.980,00	597,60	0,00	12,00		1.121,00
335	CARRO CURATIVO C/ BALDE E BACIA	94032000	000	6102	UN	3,0000	487,2000	0,00	1.461,60	1.461,60	175,39	0,00	12,00		329,01
381	ASPIRADOR CIRURGICO 5L C/ CARRO	90189099	000	6102	UN	3,0000	1.500,0000	0,00	4.500,00	4.500,00	540,00	0,00	12,00		281,25
243	CARRO MACA INOX RB 90094	87150000	000	6102	UN	2,0000	1.638,0000	0,00	3.276,00	3.276,00	393,12	0,00	12,00		694,84

Dados Adicionais	Informações Complementares	Informações Adicionais do Fisco
	<p>*** DADOS PARA PAGAMENTO, BANCO DO BRASIL: AG 0639-4 CONTA CORRENTE 20576-1 OU CEF AG 1240 CONTA CORRENTE 1456-0 OP 003 ***NOTA FISCAL EM ATENDIMENTO A ORDEM DE FORNECIMENTO N 5460, REFERENTE AO PREGAO PRESENCIAL 076/2018</p> <p>**RT VITORIA CRISTINA RODRIGUES REBOUCAS CRF/GO 15459** DECL ARAMOS QUE OS PROD ESTAO ADEQUADAMENTE ACONDICIONADOS P/SU PORTAR OS RISCOS DE CARGA/DESCARGA/TRANSP CONF LEI EM VIGOR Trib Aprox. R\$ 1.101,70 Fed - R\$ 1.324,39 Est - R\$ 0,00 Mun / Fonte: IBPT/empresome 801EC4 Valor da partilha ICMS da UF Remetente: R\$ 0,00 Valor da partilha ICMS da UF Destino: R\$ 710,88 Valor do FCP UF Destino: R\$ 0,00</p>	<p>Fis <u>1100</u></p> <p>Proc. Nº <u>031</u></p> <p>Ass. </p>

Recebemos de PORTAL DISTRIBUIDORA HOSPITALAR LTDA - ME os produtos constantes na Nota Fiscal indicada ao lado. Destinatário: PREFEITURA MUNICIPAL DE TANGARA DA SERRA - Avenida BRASIL, 2351 - JARDIM EUROPA - Tangara da Serra/MT		Data de Emissão	22/07/2019	NFe Nº	000002055
Data de Recebimento	Identificação e Assinatura do Recebedor	Valor Total da Nota	5.551,70	Série	001

 <p>PORTAL DISTRIBUIDORA HOSPITALAR LTDA - ME Avenida ALMIRANTE SALDANHA, 1238 - QD. 15A LT. 01 - VILA MARAJOARA 76270-000 - Jussara - GO - Fone/Fax: 62 3373 3883</p>		<p>DANFE Documento Auxiliar da Nota Fiscal Eletrônica</p> <p>Saída: 1 Entrada: 0 N 000002055 Série 001 Folha 1/1</p>	<p>Controle do Fisco</p>  <p>Chave de Acesso 5219 0726 5703 6100 0167 5500 1000 0020 5512 5310 9743</p> <p>Consulta de autenticidade do portal nacional da NFe www.nfe.fazenda.gov.br/portal ou no site da Sefaz autorizadora</p> <p>Protocolo de Autorização 152192370756293 - 22/07/2019 - 18:01:56</p>
Natureza de Operação Venda de Merc Adq/Rec de Terceiros FE	Inscrição Estadual 106772309	Inscrição Estadual Sub. Tributária	CNPJ/CPF 26.570.361/0001-67

Destinatário / Remetente		CNPJ/CPF	Data de Emissão
Nome/Razão Social PREFEITURA MUNICIPAL DE TANGARA DA SERRA		03.788.239/0001-66	22/07/2019
Endereço Avenida BRASIL, 2351 -	Bairro/Distrito JARDIM EUROPA	CEP 78300-000	Data Saída/Entrada 22/07/2019
Município Tangara da Serra	Fone 65 3311 4908	UF MT	Inscrição Estadual
			Hora Saída/Entrada 17:58:00

Fatura											
Nº da duplicata	Vencimento	Valor	Nº da duplicata	Vencimento	Valor	Nº da duplicata	Vencimento	Valor	Nº da duplicata	Vencimento	Valor
001	21/08/2019	5.551,70									

Cálculo dos Impostos											
Base de Cálculo do ICMS		Valor do ICMS	Base Cálculo do ICMS Subs.		Valor do ICMS Subs.	Valor Aprox. dos Trib. (IBPT)		Valor Total dos Produtos			
5.551,70		666,21	0,00		0,00	1.249,69		5.551,70			
Valor do Frete	Valor do Seguro	Desconto	Out. Desp. Acessor.	Valor do IPI	Valor Deson.	Valor Total da Nota					
0,00	0,00	0,00	0,00	0,00	0,00	5.551,70					

Transportador / Volumes Transportados											
Razão Social				Frete por Conta	Código ANTT	Placa Veículo	UF	CNPJ/CPF			
				9-Sem Transporte							
Endereço				Município	UF	Inscrição Estadual					
Quantidade	Espécie	Marca	Numeração	Peso Bruto	Peso Líquido						

Dados dos Produtos															
Cod. Prod.	Descrição dos Produtos	NCM/SH	CST CSOSN	CFOP	Med.	Quantidade	Vir. Unitário	Vir. Desconto	Vir. Total	BC Icms	Vir. Icms	Vir. IPI	ALIQ. %		Vir Aprox dos Trib.
													ICMS	IPI	
326	ARMARIO VITRINE 1 PORTA RB-4001	94033000	000	6102	UN	5,0000	431,2000	0,00	2.156,00	2.156,00	258,72	0,00	12,00		485,32
335	CARRO CURATIVO C/ BALDE E BACIA	94032000	000	6102	UN	4,0000	487,2000	0,00	1.948,80	1.948,80	233,86	0,00	12,00		438,67
353	NEGATOSCOPIO	94029090	000	6102	UN	5,0000	289,3800	0,00	1.446,90	1.446,90	173,63	0,00	12,00		325,70

Dados Adicionais	
<p>Informações Complementares</p> <p>*** DADOS PARA PAGAMENTO, BANCO DO BRASIL: AG 0639-4 CONTA CORRENTE 20576-1 OU CEF AG 1240 CONTA CORRENTE 1456-0 OP 003 ***NOTA FISCAL EM ATENDIMENTO A ORDEM DE FORNECIMENTO N 5307, REFERENTE AO PREGAO PRESENCIAL 076/2018</p> <p>**RT VITORIA CRISTINA RODRIGUES REBOUCAS CRF/GO 15459** DECL ARAMOS QUE OS PROD ESTAO ADEQUADAMENTE ACONDICIONADOS P/SU PORTAR OS RISCOS DE CARGA/DESCARGA/TRANSP CONF LEI EM VIGOR Trib Aprox. R\$ 305,90 Fed - R\$ 943,79 Est - R\$ 0,00 Mun / Fonte:IBPT/empresome 801EC4 Valor da partilha ICMS da UF Remetente: R\$ 0,00 Valor da partilha ICMS da UF Destino: R\$ 277,58 Valor do FCP UF Destino: R\$ 0,00</p>	<p>Informações Adicionais do Fisco</p>

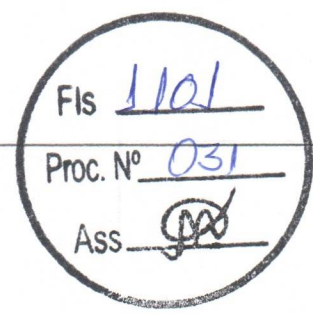

Fis 1101

Proc. Nº 031

Ass [Signature]

Recebemos de PORTAL DISTRIBUIDORA HOSPITALAR LTDA - ME os produtos constantes na Nota Fiscal indicada ao lado. Destinatário: PREFEITURA MUNICIPAL DE TANGARA DA SERRA - Avenida BRASIL, 2351 - JARDIM EUROPA - Tangara da Serra/MT		Data de Emissão	28/08/2019	NFe N°	000002161
Data de Recebimento	Identificação e Assinatura do Recebedor	Valor Total da Nota	78.310,00	Série	001

 <p>PORTAL DISTRIBUIDORA HOSPITALAR LTDA - ME Avenida ALMIRANTE SALDANHA, 1238 - QD.15A LT.01 - VILA MARAJOARA 76270-000 - Jussara - GO - Fone/Fax: 62 3373 3883</p>	<p align="center">DANFE Documento Auxiliar da Nota Fiscal Eletrônica</p> <p>Saída: 1 Entrada: 0 N 000002161 Série 001 Folha 1/1</p>	<p>Controle do Fisco</p> 	
		<p>Chave de Acesso</p> <p>5219 0826 5703 6100 0167 5500 1000 0021 6119 7422 7167</p> <p>Consulta de autenticidade do portal nacional da NFe www.nfe.fazenda.gov.br/portal ou no site da Sefaz autorizadora</p>	
<p>Natureza de Operação</p> <p>Venda de Merc Adq/Rec de Terceiros FE</p>		<p>Protocolo de Autorização</p> <p>152192464866634 - 28/08/2019 - 15:07:20</p>	
Inscrição Estadual	106772309	Inscrição Estadual Sub. Tributária	
Destinatário / Remetente		CNPJ/CPF	26.570.361/0001-67

Nome/Razão Social		PREFEITURA MUNICIPAL DE TANGARA DA SERRA		CNPJ/CPF	03.788.239/0001-66	Data de Emissão	28/08/2019
Endereço		Avenida BRASIL, 2351 -		Bairro/Distrito	JARDIM EUROPA	CEP	78300-000
Município	Tangara da Serra	Fone	65 3311 4908	UF	MT	Inscrição Estadual	
Fatura						Data Saida/Entrada	28/08/2019
						Hora Saida/Entrada	15:04:00

Nº da duplicata	Vencimento	Valor	Nº da duplicata	Vencimento	Valor	Nº da duplicata	Vencimento	Valor	Nº da duplicata	Vencimento	Valor
001	27/09/2019	78.310,00									

Cálculo dos Impostos											
Base de Cálculo do ICMS	78.310,00	Valor do ICMS	9.397,20	Base Calc. do ICMS Subs.	0,00	Valor do ICMS Subs.	0,00	Valor Aprox. dos Trib. (IBPT)	17.670,58	Valor Total dos Produtos	78.310,00
Valor do Frete	0,00	Valor do Seguro	0,00	Desconto	0,00	Out. Desp. Acessor.	0,00	Valor do IPI	0,00	Valor Deson.	0,00
										Valor Total da Nota	78.310,00

Transportador / Volumes Transportados		Razão Social		Frete por Conta		Código ANTT		Placa Veículo		UF		CNPJ/CPF	
				9-Sem Transporte									
		Endereço		Município		UF		Inscrição Estadual					
		Quantidade		Especie		Marca		Numeração		Peso Bruto		Peso Líquido	

Dados dos Produtos														
Cod. Prod.	Descrição dos Produtos	NCMESH	CST CSOSN	CFOP	Med.	Quantidade	Vir. Unitário	Vir. Desconto	Vir. Total	BC Icms	Vir. Icms	Vir. IPI	ALIQ. % ICMS IPI	Vir Aprox dos Trib.
454	CAMA HOSPITALAR ELETRICA FAWLER	94032000	000	6102	UN	10,0000	7.250,0000	0,00	72.500,00	72.500,00	8.700,00	0,00	12,00	16.319,75
610	MEDIDOR DE CUFF- MANOMETRO ANALOGICO NEWMED	90189099	000	6102	UN	2,0000	2.905,0000	0,00	5.810,00	5.810,00	697,20	0,00	12,00	1.350,83

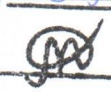
Dados Adicionais						Informações Adicionais do Fisco					
<p>Informações Complementares</p> <p>*** DADOS PARA PAGAMENTO, BANCO DO BRASIL: AG 0639-4 CONTA CORRENTE 20576-1 OU CEF AG 1240 CONTA CORRENTE 1456-0 OP 003 ***NOTA FISCAL EM ATENDIMENTO A ORDEM DE FORNECIMENTO N 5460,REFERENTE AO PREGAO PRESENCIAL 076/2018</p> <p>**RT VITORIA CRISTINA RODRIGUES REBOUCAS CRF/GO 15459** DECL ARAMOS QUE OS PROD ESTAO ADEQUADAMENTE ACONDICIONADOS P/SU PORTAR OS RISCOS DE CARGA/DESCARGA/TRANSP CONF LEI EM VIGOR Trib Aprox. R\$ 4.357,88 Fed - R\$ 13.312,70 Est - R\$ 0,00 Mun / Fonte:IBPT/empresome 5A16F8 Valor da partilha ICMS da UF Remetente: R\$ 0,00 Valor da partilha ICMS da UF Destino: R\$ 3.915,50 Valor do FCP UF Destino: R\$ 0,00</p>						<p>Ass. </p>					

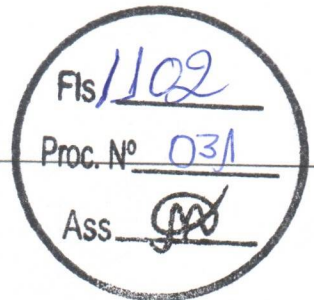

Recebemos de PORTAL DISTRIBUIDORA HOSPITALAR LTDA os produtos constantes na Nota Fiscal indicada ao lado. Destinatário: PREFEITURA MUNICIPAL DE TANGARA DA SERRA - Avenida BRASIL, 2351 - JARDIM EUROPA - Tangara da Serra/MT		Data de Emissão	24/01/2020	NFe N°	000002740
Data de Recebimento	Identificação e Assinatura do Recebedor	Valor Total da Nota	26.389,60	Série	001

		DANFE Documento Auxiliar da Nota Fiscal Eletrônica		Controle do Fisco 	
PORTAL DISTRIBUIDORA HOSPITALAR LTDA - PORTAL DISTRIBUIDORA Avenida ALMIRANTE SALDANHA, 1238 - QD. 15A LT.01 - VILA MARAJOARA 76270-000 - Jussara - GO - Fone/Fax: 62 3373 3883		Saída: 1 Entrada: 0 N 000002740 Série 001 Folha 1/1		Chave de Acesso 5220 0126 5703 6100 0167 5500 1000 0027 4010 6796 6076 Consulta de autenticidade do portal nacional da NFe www.nfe.fazenda.gov.br/portal ou no site da Sefaz autorizadora	
Natureza de Operação Venda de Merc Adq/Rec de Terceiros FE		Protocolo de Autorização 152202863526202 - 24/01/2020 - 16:47:03		CNPJ/CPF 26.570.361/0001-67	
Inscrição Estadual 106772309		Inscrição Estadual Sub. Tributária			

Destinatário / Remetente			CNPJ/CPF		Data de Emissão
Nome/Razão Social PREFEITURA MUNICIPAL DE TANGARA DA SERRA			03.788.239/0001-66		24/01/2020
Endereço Avenida BRASIL, 2351 -		Bairro/Distrito JARDIM EUROPA		CEP	Data Saída/Entrada
Município Tangara da Serra		Fone	UF	Inscrição Estadual	24/01/2020
		65 3311 9608	MT		Hora Saída/Entrada 16:32:00

Fatura											
Nº da duplicata	Vencimento	Valor	Nº da duplicata	Vencimento	Valor	Nº da duplicata	Vencimento	Valor	Nº da duplicata	Vencimento	Valor
001	24/02/2020	26.389,60									

Cálculo dos Impostos											
Base de Cálculo do ICMS		Valor do ICMS		Base Cálculo do ICMS Subs.		Valor do ICMS Subs.		Valor Aprox. dos Trib. (IBPT)		Valor Total dos Produtos	
26.389,60		2.522,78		0,00		0,00		6.161,78		26.389,60	
Valor do Frete		Valor do Seguro		Desconto		Out. Desp. Acessor.		Valor do IPI		Valor Deson.	
0,00		0,00		0,00		0,00		0,00		0,00	
										Valor Total da Nota	
										26.389,60	

Transportador / Volumes Transportados												
Razão Social			Frete por Conta		Código ANTT		Placa Veículo		UF		CNPJ/CPF	
			9-Sem Transporte									
Endereço			Município		UF		Inscrição Estadual					
Quantidade		Espécie		Marca		Numeração		Peso Bruto		Peso Líquido		

Dados dos Produtos																
Cód. Prod.	Descrição dos Produtos	NCMESH	CST	CSOSN	CFOP	Med.	Quantidade	Vlr. Unitário	Vlr. Desconto	Vlr. Total	BC ICMS	Vlr. ICMS	Vlr. IPI	ALIQ. %		Vlr Aprox dos Trib.
														ICMS	IPI	
373	BIOMBO DE TRIPLO PINTADO RB2033 INALAMED	94029090	000	6102	UN		20,0000	277,0000	0,00	5.540,00	5.540,00	664,80	0,00	12,00		1.247,05
775	MESA DE EXAME CLINICO RB9015 INALAMED	94033000	000	6102	UN		20,0000	390,0000	0,00	7.800,00	7.800,00	936,00	0,00	12,00		1.755,78
256	SUPORTE PINTADO RODIZIO RB 2050 INALAMED	39261000	000	6102	UN		20,0000	200,0000	0,00	4.000,00	4.000,00	480,00	0,00	12,00		312,00
59	LAMINA ACO INOX DE LARINGOSCOPIO CONV.MACINTOSH N4	82119400	200	6102	UN		5,0000	200,0000	0,00	1.000,00	1.000,00	40,00	0,00	4,00		299,20
57	LAMINA ACO INOX DE LARINGOSCOPIO CONV.MACINTOSH N3	82119400	200	6102	UN		5,0000	200,0000	0,00	1.000,00	1.000,00	40,00	0,00	4,00		299,20
56	LAMINA ACO INOX DE LARINGOSCOPIO CONV.MACINTOSH N5	82122010	200	6102	UN		5,0000	200,0000	0,00	1.000,00	1.000,00	40,00	0,00	4,00		413,80
65	CABO LARINGOSCOPIO MEDIO METAL 2.5V TIPO C	82119400	200	6102	UN		5,0000	305,5200	0,00	1.527,60	1.527,60	61,10	0,00	4,00		457,06
60	LAMINA ACO INOX DE LARINGOSCOPIO CONV.MACINTOSH N1	82119400	000	6102	UN		5,0000	200,0000	0,00	1.000,00	1.000,00	40,00	0,00	4,00		237,10
	Lote: RC Quantidade: 5 Fabricação: 01/03/2017 Validade: "Indeterminada"															
58	LAMINA ACO INOX DE LARINGOSCOPIO CONV.MACINTOSH N2	82122010	000	6102	UN		5,0000	200,0000	0,00	1.000,00	1.000,00	120,00	0,00	12,00		287,00
501	LAMINA ACO INOX LARINGOSCOPIO CONV.MACINTOSH 0	90189099	200	6102	UN		5,0000	200,0000	0,00	1.000,00	1.000,00	40,00	0,00	4,00		290,60
	Lote: SG Quantidade: 5 Fabricação: 01/07/2018 Validade: 31/12/2050															
67	CABO LARINGOSCOPIO PEQUENO METAL 2.5V TIPO AA	85444900	200	6102	UN		5,0000	304,4000	0,00	1.522,00	1.522,00	60,88	0,00	4,00		562,99

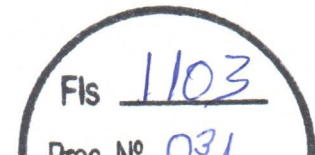
Dados Adicionais	
Informações Complementares *** DADOS PARA PAGAMENTO, BANCO DO BRASIL: AG 0639-4 CONTA CORRENTE 20576-1 OU CEF AG 1240 CONTA CORRENTE 1456-0 OP 003 ***NOTA FISCAL EM ATENDIMENTO A ORDEM DE FORNECIMENTO N 20698,REFERENTE AO PREGAO PRESENCIAL 76/2018 **RT VITORIA CRISTINA RODRIGUES REBOUCAS CRF/GO 15459** DECL ARAMOS QUE OS PROD ESTAO ADEQUADAMENTE ACONDICIONADOS P/SU PORTAR OS RISCOS DE CARGA/DESCARGA/TRANSP CONF LEI EM VIGOR Trib Aprox. R\$ 2.355,55 Fed - R\$ 3.806,23 Est - R\$ 0,00 Mun / Fonte:IBPT/empresome 5A16F8 Valor da partilha ICMS da UF Remetente: R\$ 0,00 Valor da partilha ICMS da UF Destino: R\$ 1.883,45 Valor do FCP UF Destino: R\$ 0,00	Informações Adicionais do Fisco <div style="text-align: center;">  </div>



PORTAL DISTRIBUIDORA HOSPITALAR LTDA - ME
Avenida ALMIRANTE SALDANHA, 1238 - QD.15A LT.01 - VILA MARAJOARA
76270-000 - Jussara - GO - Fone/Fax: 62 3373 3883

DANFE
Documento Auxiliar da
Nota Fiscal Eletrônica

Saída: 1
Entrada: 0
N 000001972
Série 001
Folha 2/2

1

Controle do Fisco



Chave de Acesso

5219 0626 5703 6100 0167 5500 1000 0019 7214 2197 7931

Consulta de autenticidade do portal nacional da NFe
www.nfe.fazenda.gov.br/portal ou no site da Sefaz autorizadora

Natureza de Operação

Venda de Merc Adq/Rec de Terceiros FE

Protocolo de Autorização

152192279402547 - 17/06/2019 - 08:28:50

Inscrição Estadual

106772309

Inscrição Estadual Sub. Tributária

CNPJ/CPF

26.570.361/0001-67

007583
007584
007585
7239
7240
7241
7242
7243
7244
7245
7246
7247
7248
7249
7250

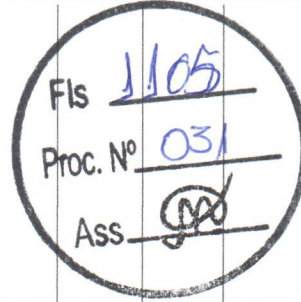

Dados Adicionais



Informações Complementares

*** DADOS PARA PAGAMENTO, BANCO DO BRASIL: AG 0639-4 CONTA CORRENTE 20576-1 OU CEF AG 1240 CONTA CORRENTE 1456-0 OP 003 ***NOTA FISCAL EM ATENDIMENTO A ORDEM DE FORNECIMENTO N 5307,REFERENTE AO PREGAO PRESENCIAL 076/2018

RT VITORIA CRISTINA RODRIGUES REBOUCAS CRF/GO 15459 DECL
ARAMOS QUE OS PROD ESTAO ADEQUADAMENTE ACONDICIONADOS P/SU
PORTAR OS RISCOS DE CARGA/DESCARGA/TRANSP CONF LEI EM VIGOR
Trib Aprox. R\$ 7.878,25 Fed - R\$ 11.784,31 Est - R\$ 0,00 Mun / Fonte:IBPT/empresome 801EC4
Valor da partilha ICMS da UF Remetente: R\$ 0,00
Valor da partilha ICMS da UF Destino: R\$ 6.749,89
Valor do FCP UF Destino: R\$ 0,00

Informações Adicionais do Fisco

Recebemos de PORTAL DISTRIBUIDORA HOSPITALAR LTDA - ME os produtos constantes na Nota Fiscal indicada ao lado. Destinatário: PREFEITURA MUNICIPAL DE TANGARA DA SERRA - Avenida BRASIL, 2351 - JARDIM EUROPA - Tangara da Serra/MT		Data de Emissão	22/07/2019	NFe Nº 000002054 Série 001
Data de Recebimento	Identificação e Assinatura do Recebedor	Valor Total da Nota	3.508,12	

 PORTAL DISTRIBUIDORA HOSPITALAR LTDA - ME Avenida ALMIRANTE SALDANHA, 1238 - QD.15A LT.01 - VILA MARAJOARA 76270-000 - Jussara - GO - Fone/Fax: 62 3373 3883	DANFE Documento Auxiliar da Nota Fiscal Eletrônica Saída: 1 Entrada: 0 N 000002054 Série 001 Folha 1/1	Controle do Fisco 
		Chave de Acesso 5219 0726 5703 6100 0167 5500 1000 0020 5415 1890 4131 Consulta de autenticidade do portal nacional da NFe www.nfe.fazenda.gov.br/portal ou no site da Sefaz autorizadora
Natureza de Operação Venda de Merc Adq/Rec de Terceiros FE		Protocolo de Autorização 152192370742479 - 22/07/2019 - 17:58:04
Inscrição Estadual 106772309	Inscrição Estadual Sub. Tributária	CNPJ/CPF 26.570.361/0001-67

Destinatário / Remetente			Data de Emissão		22/07/2019
Nome/Razão Social			CNPJ/CPF		03.788.239/0001-66
PREFEITURA MUNICIPAL DE TANGARA DA SERRA			Data Saída/ Entrada		22/07/2019
Endereço		Bairro/Distrito	CEP		78300-000
Avenida BRASIL, 2351 -		JARDIM EUROPA	Inscrição Estadual		
Município	Fone	UF	Inscrição Estadual		
Tangara da Serra	65 3311 4908	MT			
			Hora Saída/Entrada		17:54:00

Nº da duplicata	Vencimento	Valor	Nº da duplicata	Vencimento	Valor	Nº da duplicata	Vencimento	Valor	Nº da duplicata	Vencimento	Valor
001	21/08/2019	3.508,12									

Base de Cálculo do ICMS		Valor do ICMS	Base Cálculo do ICMS Subs.		Valor do ICMS Subs.	Valor Aprox. dos Trib. (IBPT)		Valor Total dos Produtos	
3.508,12		420,97	0,00		0,00	525,73		3.508,12	
Valor do Frete	Valor do Seguro	Desconto	Out. Desp. Acessor.	Valor do IPI	Valor Deson.	Valor Total da Nota			
0,00	0,00	0,00	0,00	0,00	0,00	3.508,12			

Transportador / Volumes Transportados		Razão Social		Frete por Conta		Código ANTT		Placa Veículo		UF		CNPJ/CPF	
				9-Sem Transporte									
Endereço		Município		UF		Inscrição Estadual							
Quantidade		Espécie		Marca		Numeração		Peso Bruto		Peso Líquido			

Cód. Prod.	Descrição dos Produtos	NCM/SH	CST CSOSN	CFOP	Med.	Quantidade	Vlr. Unitário	Vlr. Desconto	Vlr. Total	BC Icms	Vlr. Icms	Vlr. IPI	ALIQ. %		Vlr Aprox dos Trib.
													ICMS	IPI	
326	ARMARIO VITRINE 1 PORTA RB-4001	94033000	000	6102	UN	3,0000	431,2000	0,00	1.293,60	1.293,60	155,23	0,00	12,00		291,19
460	MESA AUXILIAR INOX RB-4060-IR	94032000	000	6102	UN	4,0000	234,7800	0,00	939,12	939,12	112,69	0,00	12,00		211,40
533	LAV.COLORMAQ LCM 6KG BCA 110V	84501900	000	6102	UN	1,0000	420,0000	0,00	420,00	420,00	50,40	0,00	12,00		23,14
348	CARRO DE LIMPEZA COMPLETO KIT	90930000	000	6102	UN	1,0000	855,4000	0,00	855,40	855,40	102,65	0,00	12,00		0,00

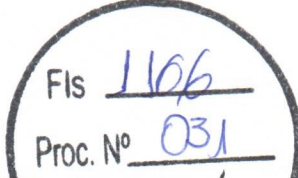
Dados Adicionais		Informações Complementares		Informações Adicionais do Fisco	
		*** DADOS PARA PAGAMENTO, BANCO DO BRASIL: AG 0639-4 CONTA CORRENTE 20576-1 OU CEF AG 1240 CONTA CORRENTE 1456-0 OP 003 ***NOTA FISCAL EM ATENDIMENTO A ORDEM DE FORNECIMENTO N 6695,REFERENTE AO PREGAO PRESENCIAL 076/2018			
		RT VITORIA CRISTINA RODRIGUES REBOUCAS CRF/GO 15459 DECL ARAMOS QUE OS PROD ESTAO ADEQUADAMENTE ACONDICIONADOS P/SU PORTAR OS RISCOS DE CARGA/DESCARGA/TRANSP CONF LEI EM VIGOR Trib Aprox. R\$ 146,17 Fed - R\$ 379,56 Est - R\$ 0,00 Mun / Fonte:IBPT/empresome 801EC4 Valor da partilha ICMS da UF Remetente: R\$ 0,00 Valor da partilha ICMS da UF Destino: R\$ 175,41 Valor do FCP UF Destino: R\$ 0,00			

Recebemos de PORTAL DISTRIBUIDORA HOSPITALAR LTDA - ME os produtos constantes na Nota Fiscal indicada ao lado. Destinatário: PREFEITURA MUNICIPAL DE TANGARA DA SERRA - Avenida BRASIL, 2351 - JARDIM EUROPA - Tangara da Serra/MT		Data de Emissão 07/06/2019	NFe N° 000001939 Série 001
Data de Recebimento	Identificação e Assinatura do Recebedor	Valor Total da Nota 837,20	

 PORTAL DISTRIBUIDORA HOSPITALAR LTDA - ME Avenida ALMIRANTE SALDANHA, 1238 - QD.15A LT.01 - VILA MARAJOARA 76270-000 - Jussara - GO - Fone/Fax: 62 3373 3883	DANFE Documento Auxiliar da Nota Fiscal Eletrônica Saída: 1 Entrada: 0 N 000001939 Série 001 Folha 1/1	Controle do Fisco 
		Chave de Acesso 5219 0626 5703 6100 0167 5500 1000 0019 3916 8754 2789 Consulta de autenticidade do portal nacional da NFe www.nfe.fazenda.gov.br/portal ou no site da Sefaz autorizadora
Natureza de Operação Venda de Merc Adq/Rec de Terceiros FE		Protocolo de Autorização 152192258218729 - 08/06/2019 - 14:54:50
Inscrição Estadual 106772309	Inscrição Estadual Sub. Tributária	CNPJ/CPF 26.570.361/0001-67

Destinatário / Remetente		CNPJ/CPF	Data de Emissão
Nome/Razão Social PREFEITURA MUNICIPAL DE TANGARA DA SERRA		03.788.239/0001-66	07/06/2019
Endereço Avenida BRASIL, 2351 -		Bairro/Distrito JARDIM EUROPA	CEP 78300-000
Município Tangara da Serra	Fone	UF MT	Inscrição Estadual
			Data Saída/Entrada 07/06/2019
			Hora Saída/Entrada 10:30:00

Fatura														
Nº da duplicata	Vencimento	Valor	Nº da duplicata	Vencimento	Valor	Nº da duplicata	Vencimento	Valor	Nº da duplicata	Vencimento	Valor	Nº da duplicata	Vencimento	Valor
001	08/07/2019	837,20												

Cálculo dos Impostos											
Base de Cálculo do ICMS		Valor do ICMS		Base Cál. do ICMS Subs.		Valor do ICMS Subs.		Valor Aprox. dos Trib. (IBPT)		Valor Total dos Produtos	
837,20		100,46		0,00		0,00		286,66		837,20	
Valor do Frete		Valor do Seguro		Desconto		Out. Desp. Acessor.		Valor do IPI		Valor Total da Nota	
0,00		0,00		0,00		0,00		0,00		837,20	

Transportador / Volumes Transportados												
Razão Social			Frete por Conta		Código ANTT		Placa Veículo		UF		CNPJ/CPF	
			9-Sem Transporte									
Endereço			Município			UF		Inscrição Estadual				
Quantidade		Espécie		Marca		Numeração		Peso Bruto		Peso Líquido		

Dados dos Produtos														
Cód. Prod.	Descrição dos Produtos	NCM/SH	CST CSOSN	CFOP	Med.	Quantidade	Vir. Unitário	Vir. Desconto	Vir. Total	BC Icms	Vir. Icms	Vir. IPI	ALIQ. % ICMS IPI	Vir Aprox dos Trib.
352	BRACADEIRA BASE PINTADA E SUP INOX	85366100	000	6102	UN	10,0000	83,7200	0,00	837,20	837,20	100,46	0,00	12,00	286,66

Dados Adicionais	
Informações Complementares *** DADOS PARA PAGAMENTO, BANCO DO BRASIL: AG 0639-4 CONTA CORRENTE 20576-1 OU CEF AG 1240 CONTA CORRENTE 1456-0 OP 003 ***NOTA FISCAL EM ATENDIMENTO A ORDEM DE FORNECIMENTO N 5402,REFERENTE AO PREGAO PRESENCIAL 076/2018 **RT VITORIA CRISTINA RODRIGUES REBOUCAS CRF/GO 15459** DECL ARAMOS QUE OS PROD ESTAO ADEQUADAMENTE ACONDICIONADOS P/SU PORTAR OS RISCOS DE CARGA/DESCARGA/TRANSP CONF LEI EM VIGOR Trib Aprox. R\$ 144,33 Fed - R\$ 142,32 Est - R\$ 0,00 Mun / Fonte:IBPT/empresome 801EC4 Valor da partilha ICMS da UF Remetente: R\$ 0,00 Valor da partilha ICMS da UF Destino: R\$ 41,86 Valor do FCP UF Destino: R\$ 0,00	Informações Adicionais do Fisco

Fis 1107
 Proc. N° 031
 Ass. 

Recebemos de PORTAL DISTRIBUIDORA HOSPITALAR LTDA - ME os produtos constantes na Nota Fiscal indicada ao lado. Destinatário: PREFEITURA MUNICIPAL DE TANGARA DA SERRA - Avenida BRASIL, 2351 - JARDIM EUROPA - Tangara da Serra/MT		Data de Emissão	08/06/2019	NFe N° 000001946 Série 001
Data de Recebimento	Identificação e Assinatura do Recebedor	Valor Total da Nota	93.308,46	

 <p>PORTAL DISTRIBUIDORA HOSPITALAR LTDA - ME Avenida ALMIRANTE SALDANHA, 1238 - QD.15A LT.01 - VILA MARAJOARA 76270-000 - Jussara - GO - Fone/Fax: 62 3373 3883</p>	DANFE Documento Auxiliar da Nota Fiscal Eletrônica		Controle do Fisco 
	Saída: 1 Entrada: 0 N 000001946 Série 001 Folha 1/2	<div style="border: 1px solid black; width: 20px; height: 20px; display: flex; align-items: center; justify-content: center; margin: 0 auto;">1</div>	
Natureza de Operação Venda de Merc Adq/Rec de Terceiros FE		Protocolo de Autorização 152192258333797 - 08/06/2019 - 15:35:56	
Inscrição Estadual 106772309	Inscrição Estadual Sub. Tributária	CNPJ/CPF 26.570.361/0001-67	

Destinatário / Remetente		CNPJ/CPF	Data de Emissão
Nome/Razão Social PREFEITURA MUNICIPAL DE TANGARA DA SERRA		03.788.239/0001-66	08/06/2019
Endereço Avenida BRASIL, 2351 -		Bairro/Distrito JARDIM EUROPA	CEP 78300-000
Município Tangara da Serra	Fone	UF MT	Inscrição Estadual
		Hora Saída/Entrada 15:35:00	

Fatura											
Nº da duplicata	Vencimento	Valor	Nº da duplicata	Vencimento	Valor	Nº da duplicata	Vencimento	Valor	Nº da duplicata	Vencimento	Valor
001	08/07/2019	93.308,46									

Cálculo dos Impostos											
Base de Cálculo do ICMS		Valor do ICMS		Base Cálculo do ICMS Subs.		Valor do ICMS Subs.		Valor Aprox. dos Trib. (IBPT)		Valor Total dos Produtos	
93.308,46		9.026,58		0,00		0,00		20.049,53		93.308,46	
Valor do Frete		Valor do Seguro		Desconto		Out. Desp. Acessor.		Valor do IPI		Valor Total da Nota	
0,00		0,00		0,00		0,00		0,00		93.308,46	

Transportador / Volumes Transportados											
Razão Social		Frete por Conta		Código ANTT		Placa Veículo		UF		CNPJ/CPF	
		9-Sem Transporte									
Endereço		Município		UF		Inscrição Estadual					
Quantidade		Espécie		Marca		Numeração		Peso Bruto		Peso Líquido	

Dados dos Produtos															
Cód. Prod.	Descrição dos Produtos	NCM/SH	CST CSOSN	CFOP	Med.	Quantidade	Vir. Unitário	Vir. Desconto	Vir. Total	BC Icms	Vir. Icms	Vir. IPI	ALIQ. %		Vir Aprox dos Trib.
													ICMS	IPI	
1 238	MESA DE EXAME PINTADA ESTOFADO RB 9015	94033000	000	6102	UN	3,0000	445,9000	0,00	1.337,70	1.337,70	160,52	0,00	12,00		301,12
2 383	NEBULIZADOR DE 4 SAIDAS	90192020	000	6102	UN	18,0000	1.240,0000	0,00	22.320,00	22.320,00	2.678,40	0,00	12,00		4.852,37
3 518	BIOMBO TRIPLO PINTADO C/LONA	94029090	000	6102	UN	20,0000	277,0000	0,00	5.540,00	5.540,00	664,80	0,00	12,00		1.247,05
4 343	MOCHO GIRATORIO COM RODIZIO PRETO-CAMEL	94013090	000	6102	UN	17,0000	168,0000	0,00	2.856,00	2.856,00	342,72	0,00	12,00		642,89
5 256	SUPORTE P SORO INOX RODIZIO RB 2050-INALAMED	39261000	000	6102	UN	23,0000	200,0000	0,00	4.600,00	4.600,00	552,00	0,00	12,00		358,80
6 68	OFTALMOSCOPIO OMNI 3000	90029000	200	6102	UN	4,0000	667,8000	0,00	2.671,20	2.671,20	106,85	0,00	4,00		817,65
7 58	LAMINA ACO INOX DE LARINGOSCOPIO CONV.MACINTOSH N2	82122010	000	6102	UN	18,0000	226,3800	0,00	4.074,84	4.074,84	488,98	0,00	12,00		1.169,48
8 57	LAMINA ACO INOX DE LARINGOSCOPIO CONV.MACINTOSH N3	82119400	200	6102	UN	18,0000	226,3800	0,00	4.074,84	4.074,84	162,99	0,00	4,00		1.219,19
9 59	LAMINA ACO INOC DE LARINGOSCOPIO CONV.MACINTOSH N4	82119400	200	6102	UN	18,0000	226,3800	0,00	4.074,84	4.074,84	162,99	0,00	4,00		1.219,19
10 65	CABO LARINGOSCOPIO MEDIO METAL 2.5V TIPO C	82119400	200	6102	UN	18,0000	226,3800	0,00	4.074,84	4.074,84	162,99	0,00	4,00		1.219,19
11 60	LAMINA ACO INOX DE LARINGOSCOPIO CONV.MACINTOSH N1	82119400	000	6102	UN	18,0000	226,1000	0,00	4.069,80	4.069,80	488,38	0,00	12,00		964,95
12 58	LAMINA ACO INOX DE LARINGOSCOPIO CONV.MACINTOSH N2	82122010	000	6102	UN	18,0000	226,1000	0,00	4.069,80	4.069,80	488,38	0,00	12,00		1.168,03
13 67	CABO LARINGOSCOPIO PEQUENO METAL 2.5V TIPO AA	85444900	200	6102	UN	18,0000	226,1000	0,00	4.069,80	4.069,80	162,79	0,00	4,00		1.505,42
14 225	BALANCA ANTROPOMETRICA DIGITAL BALMAK BKH 200FA	84231000	000	6102	UN	17,0000	800,0000	0,00	13.600,00	13.600,00	1.632,00	0,00	12,00		912,56
	007581														
	007582														
	007583														
	007584														
	007585														
	7239														
	7240														
	7241														
	7242														
	7243														
	7244														
	7245														
	7246														
	7247														
	7248														
	7249														
	7250														
15 499	APARELHO DE PRESSAO DIGITAL LA250	90189092	000	6102	UN	18,0000	110,6000	0,00	1.990,80	1.990,80	238,90	0,00	12,00		462,86
	Lote: 431801														
	Quantidade: 18														
	Fabricacao: 01/01/2019														
	Validade: "Indeterminada"														
16 501	LAMINA ACO INOX LARINGOSCOPIO CONV. MACINTOSH 0	90189099	200	6102	UN	18,0000	226,1000	0,00	4.069,80	4.069,80	162,79	0,00	4,00		490,82

Fis 1108
 Proc. N° 031
 Ass. [Assinatura]



PORTAL DISTRIBUIDORA HOSPITALAR LTDA - ME
 Avenida ALMIRANTE SALDANHA, 1238 - QD.15A LT.01 - VILA MARAJOARA
 76270-000 - Jussara - GO - Fone/Fax: 62 3373 3883

DANFE
 Documento Auxiliar da
 Nota Fiscal Eletrônica

Saída: 1
 Entrada: 0
 N 0000001946
 Série 001
 Folha 2/2

1

Controle do Fisco



Chave de Acesso

5219 0626 5703 6100 0167 5500 1000 0019 4617 7413 9383

Consulta de autenticidade do portal nacional da NFe
www.nfe.fazenda.gov.br/portal ou no site da Sefaz autorizadora

Natureza de Operação

Venda de Merc Adq/Rec de Terceiros FE

Protocolo de Autorização

152192258333797 - 08/06/2019 - 15:35:56

Inscrição Estadual

106772309

Inscrição Estadual Sub. Tributária

CNPJ/CPF

26.570.361/0001-67

17	41	Lote: SG Fabricação: 01/07/2018 Quantidade: 18 Validade: 31/12/2050																		
		DETECTOR FETAL PORTATIL DIGITAL- MD	90181290	200	6102	UN	5,0000	819,0000	0,00	4.095,00	4.095,00	163,80	0,00	4,00						1.110,97
		Lote: MFD2B018023682 Fabricação: 01/05/2018 Quantidade: 1 Validade: 01/03/2030																		
		Lote: MFD2B018023680 Fabricação: 01/05/2018 Quantidade: 1 Validade: 01/03/2030																		
		Lote: MFD2B018017039 Fabricação: 01/03/2018 Quantidade: 1 Validade: 01/03/2030																		
		Lote: MFD2B018017037 Fabricação: 01/03/2018 Quantidade: 1 Validade: 01/03/2030																		
		Lote: MFD2B018023689 Fabricação: 01/05/2018 Quantidade: 1 Validade: 01/03/2030																		
18	374	ESCADA DE DOIS DEGRAUS EM ACO PINTADA PISO	94029090	000	6102	UN	20,0000	85,9600	0,00	1.719,20	1.719,20	206,30	0,00	12,00						386,99

Dados Adicionais

Informações Complementares

*** DADOS PARA PAGAMENTO, BANCO DO BRASIL: AG 0639-4 CONTA CORRENTE 20576-1 OU CEF AG 1240 CONTA CORRENTE 1456-0 OP 003 ***NOTA FISCAL EM ATENDIMENTO A ORDEM DE FORNECIMENTO N 5307,REFERENTE AO PREGAO PRESENCIAL 076/2018

RT VITORIA CRISTINA RODRIGUES REBOUCAS CRF/GO 15459 DECL ARAMOS QUE OS PROD ESTAO ADEQUADAMENTE ACONDICIONADOS P/SU PORTAR OS RISCOS DE CARGA/DESCARGA/TRANSP CONF LEI EM VIGOR Trib Aprox. R\$ 7.972,98 Fed - R\$ 12.076,57 Est - R\$ 0,00 Mun / Fonte:IBPT/empresome 801EC4 Valor da partilha ICMS da UF Remetente: R\$ 0,00 Valor da partilha ICMS da UF Destino: R\$ 6.835,85 Valor do FCP UF Destino: R\$ 0,00

Informações Adicionais do Fisco

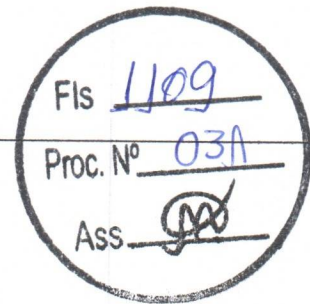



SECRETARIA MUNICIPAL DE SAÚDE
DIRETORIA EXECUTIVA DE ADMINISTRAÇÃO E FINANÇAS
GERENCIA DE CONSERVAÇÃO DA REDE

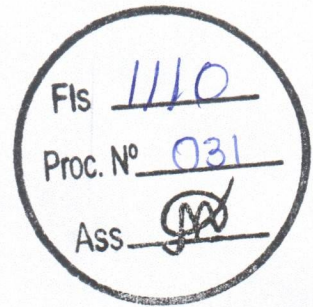

Recife, 28 de agosto de 2020.

ATESTADO DE CAPACIDADE TECNICA

O departamento de Compras e Serviços do Fundo Municipal de Saúde, ATESTA para devidos fins de prova junto á órgãos públicos e empresas privadas, que a PORTAL DISTRIBUIDORA HOSPITALAR LTDA, inscrita no CNPJ sob nº 26.570.361/0001-67, estabelecida a Avenida Almirante Saldanha, nº 1238, quadra 15ª lote 01, Vila Marajoara, Jussara-Go, forneceu todos os equipamentos médico hospitalar (**cama hospitalar, mesa ginecológica, maca e outros**) conforme Pregão eletrônico 03/2019. Foi fornecedora dos seguintes itens especificados abaixo:

- Mesa Ginecológica;
- Mesa de exame;
- Berço de Cuna acrílico;
- Cama hospitalar;

Aproveitamos para reiterar que todos os itens que foram entregues atenderam com ótima qualidade todos os requisitos relacionados a quantidade e qualidade, e que os compromissos assumidos pela firma em tela, foram cumpridos satisfatoriamente, inclusive quanto ao tempo de entrega.

Mariah Bravo
Gerente de Conservação da Rede
DEAF/SESAU - PCR
Mat. 97.737-8



REPÚBLICA FEDERATIVA DO BRASIL
ESTADO DA PARAÍBA
CARTÓRIO AZEVEDO BASTOS
FUNDADO EM 1888

PRIMEIRO REGISTRO CIVIL DE NASCIMENTO E ÓBITOS E PRIVATIVO DE CASAMENTOS, INTERDIÇÕES E TUTELAS DA COMARCA DE JOÃO PESSOA

Av. Epitácio Pessoa, 1145 Bairro dos Estados 58030-00, João Pessoa PB
Tel.: (83) 3244-5404 / Fax: (83) 3244-5484
<http://www.azevedobastos.not.br>
E-mail: cartorio@azevedobastos.not.br

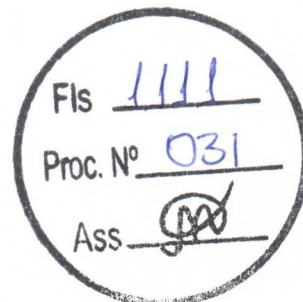

DECLARAÇÃO DE SERVIÇO DE AUTENTICAÇÃO DIGITAL

O Bel. Válber Azevêdo de Miranda Cavalcanti, Oficial do Primeiro Registro Civil de Nascimentos e Óbitos e Privativo de Casamentos, Interdições e Tutelas com atribuição de autenticar e reconhecer firmas da Comarca de João Pessoa Capital do Estado da Paraíba, em virtude de Lei, etc...

DECLARA para os devidos fins de direito que, o documento em anexo identificado individualmente em cada Código de Autenticação Digital¹ ou na referida sequência, foi autenticado de acordo com as Legislações e normas vigentes².

DECLARO ainda que, para garantir transparência e segurança jurídica de todos os atos oriundos da atividade Notarial e Registral no Estado da Paraíba, foi instituído pela Lei Nº 10.132, de 06 de novembro de 2013, a aplicação obrigatória de um Selo Digital de Fiscalização Extrajudicial em todos os atos de notas e registro, composto de um código único (por exemplo: Selo Digital: ABC12345-X1X2) e dessa forma, cada autenticação processada pela nossa Serventia pode ser verificada e confirmada tantas vezes quanto for necessário através do site do Tribunal de Justiça do Estado da Paraíba, endereço <https://corregedoria.tjpb.jus.br/selo-digital/>

A autenticação digital do documento faz prova de que, na data e hora em que ela foi realizada, a empresa PORTAL DISTRIBUIDORA HOSPITALAR LTDA - ME tinha posse de um documento com as mesmas características que foram reproduzidas na cópia autenticada, sendo da empresa PORTAL DISTRIBUIDORA HOSPITALAR LTDA - ME a responsabilidade, única e exclusiva, pela idoneidade do documento apresentado a este Cartório.

Esta DECLARAÇÃO foi emitida em **28/08/2020 13:42:06 (hora local)** através do sistema de autenticação digital do Cartório Azevêdo Bastos, de acordo com o Art. 1º, 10º e seus §§ 1º e 2º da MP 2200/2001, como também, o documento eletrônico autenticado contendo o Certificado Digital do titular do Cartório Azevêdo Bastos, poderá ser solicitado diretamente a empresa **PORTAL DISTRIBUIDORA HOSPITALAR LTDA - ME** ou ao Cartório pelo endereço de e-mail autentica@azevedobastos.not.br

Para informações mais detalhadas deste ato, acesse o site <https://autdigital.azevedobastos.not.br> e informe o *Código de Autenticação Digital*.

Esta Declaração é válida por **tempo indeterminado** e está disponível para consulta em nosso site.

¹**Código de Autenticação Digital:** 82582808205765675682-1

²**Legislações Vigentes:** Lei Federal nº 8.935/94, Lei Federal nº 10.406/2002, Medida Provisória nº 2200/2001, Lei Federal nº 13.105/2015, Lei Estadual nº 8.721/2008, Lei Estadual nº 10.132/2013 e Provimento CGJ N° 003/2014.

O referido é verdade, dou fé.

CHAVE DIGITAL

00005b1d734fd94f057f2d69fe6bc05b372accf63a9359403c1bae573ad03feb8d51c2bba1f963553c9df67a46df3b78a3b2daecbcf914d68a87b83d9f9a0b9c10fe8dc69a0964edc16fed1a1bd55716



Presidência da República
Casa Civil
Medida Provisória Nº 2.200-2,
de 24 de agosto de 2001.



Recebemos de PORTAL DISTRIBUIDORA HOSPITALAR LTDA os produtos constantes na Nota Fiscal indicada ao lado. Destinatário: FUNDO MUNICIPAL DE SAUDE RECIFE - Avenida CAIS DO APOLO, 925 - 13 ANDAR RECIFE - Recife/PE		Data de Emissão	28/11/2019	NFe Nº 000002508 Série 001
Data de Recebimento	Identificação e Assinatura do Recebedor	Valor Total da Nota	7.569,10	

 <p>PORTAL DISTRIBUIDORA HOSPITALAR LTDA - PORTAL DISTRIBUIDORA Avenida ALMIRANTE SALDANHA, 1238 - QD.15A LT.01 - VILA MARAJOARA 76270-000 - Jussara - GO - Fone/Fax: 62 3373 3883</p>	<p align="center">DANFE Documento Auxiliar da Nota Fiscal Eletrônica</p> <p>Saída: 1 Entrada: 0 N 000002508 Série 001 Folha 1/1</p>	Controle do Fisco	
		Chave de Acesso	5219 1126 5703 6100 0167 5500 1000 0025 0819 9436 2126
Natureza de Operação	Venda de Merc Adq/Rec de Terceiros FE	CNPJ/CPF	26.570.361/0001-67
Inscrição Estadual	106772309	Inscrição Estadual Sub. Tributária	

Destinatário / Remetente		CNPJ/CPF	41.090.291/0001-33	Data de Emissão	28/11/2019
Nome/Razão Social		FUNDO MUNICIPAL DE SAUDE RECIFE		Data Saída/ Entrada	28/11/2019
Endereço		Bairro/Distrito	RECIFE	CEP	50030-230
Avenida CAIS DO APOLO, 925 - 13 ANDAR		UF	PE	Inscrição Estadual	
Município	Recife	Fone	81 3442 7444	UF	PE
Inscrição Estadual		106772309		Inscrição Estadual Sub. Tributária	
Natureza de Operação		Venda de Merc Adq/Rec de Terceiros FE		Protocolo de Autorização	152192705965542 - 28/11/2019 - 15:17:21
CNPJ/CPF		26.570.361/0001-67		UF	PE
Inscrição Estadual		106772309		Inscrição Estadual Sub. Tributária	

Nº da duplicata	Vencimento	Valor	Nº da duplicata	Vencimento	Valor	Nº da duplicata	Vencimento	Valor	Nº da duplicata	Vencimento	Valor	Nº da duplicata	Vencimento	Valor
001	30/12/2019	7.569,10												

Base de Cálculo do ICMS	Valor do ICMS	Base Cálculo do ICMS Subs.	Valor do ICMS Subs.	Valor Aprox. dos Trib. (IBPT)	Valor Total dos Produtos
7.569,10	908,29	0,00	0,00	1.703,80	7.569,10
Valor do Frete	Valor do Seguro	Desconto	Out. Desp. Acessor.	Valor do IPI	Valor Deson.
0,00	0,00	0,00	0,00	0,00	0,00
Valor Total da Nota					7.569,10

Transportador / Volumes Transportados		Frete por Conta	Código ANTT	Placa Veículo	UF	CNPJ/CPF
Razão Social		9-Sem Transporte				
Endereço		Município	UF	Inscrição Estadual		
Quantidade		Espécie	Marca	Numeração	Peso Bruto	Peso Líquido

Cód. Prod.	Descrição dos Produtos	NCM/SH	CST CSOSN	CFOP	Med.	Quantidade	Vlr. Unitário	Vlr. Desconto	Vlr. Total	BC ICMS	Vlr. ICMS	Vlr. IPI	ALIQ. % ICMS IPI	Vlr Aprox dos Trib.
795	MESA PARA EXAME CLINICO INOX RB-9015-I INALAMED	94032000	000	6102	UN	10,0000	756,9100	0,00	7.569,10	7.569,10	908,29	0,00	12,00	1.703,80

Dados Adicionais	Informações Adicionais do Fisco
<p>Informações Complementares</p> <p>*** DADOS PARA PAGAMENTO, BANCO DO BRASIL: AG 0639-4 CONTA CORRENTE 20576-1 OU CEF AG 1240 CONTA CORRENTE 1456-0 OP 003 ***NOTA FISCAL EM ATENDIMENTO A ORDEM DE FORNECIMENTO N 2019.04250,REFERENTE AO PREGAO ELETRONICO 03/2019</p> <p>**RT VITORIA CRISTINA RODRIGUES REBOUCAS CRF/GO 15459** DECL ARAMOS QUE OS PROD ESTAO ADEQUADAMENTE ACONDICIONADOS P/SU PORTAR OS RISCOS DE CARGA/DESCARGA/TRANSP CONF LEI EM VIGOR Trib Aprox. R\$ 417,06 Fed - R\$ 1.286,75 Est - R\$ 0,00 Mun / Fonte:IBPT/empresome 5A16F8 Valor da partilha ICMS da UF Remetente: R\$ 0,00 Valor da partilha ICMS da UF Destino: R\$ 378,45 Valor do FCP UF Destino: R\$ 0,00</p>	<p>Informações Adicionais do Fisco</p> <p>Fis <u>1112</u></p> <p>Proc. Nº <u>031</u></p> <p>Ass. <u>[Assinatura]</u></p>

Recebemos de PORTAL DISTRIBUIDORA HOSPITALAR LTDA os produtos constantes na Nota Fiscal indicada ao lado. Destinatário: FUNDO MUNICIPAL DE SAUDE RECIFE - Avenida CAIS DO APOLO, 925 - 13 ANDAR RECIFE - Recife/PE		Data de Emissão	28/11/2019	NFe N° 000002509 Série 001
Data de Recebimento	Identificação e Assinatura do Receptor	Valor Total da Nota	3.784,55	

 <p>PORTAL DISTRIBUIDORA HOSPITALAR LTDA - PORTAL DISTRIBUIDORA Avenida ALMIRANTE SALDANHA, 1238 - QD.15A LT.01 - VILA MARAJOARA 76270-000 - Jussara - GO - Fone/Fax: 62 3373 3883</p>	<p align="center">DANFE Documento Auxiliar da Nota Fiscal Eletrônica</p> <p>Saída: 1 Entrada: 0 N 000002509 Série 001 Folha 1/1</p>	Controle do Fisco	
		Chave de Acesso	5219 1126 5703 6100 0167 5500 1000 0025 0916 6944 9355
Natureza de Operação		CNPJ/CPF	
Venda de Merc Adq/Rec de Terceiros FE		26.570.361/0001-67	
Inscrição Estadual	106772309	Inscrição Estadual Sub. Tributária	

Destinatário / Remetente			Data de Emissão	28/11/2019
Nome/Razão Social			CNPJ/CPF	41.090.291/0001-33
FUNDO MUNICIPAL DE SAUDE RECIFE			Data Saída/ Entrada	28/11/2019
Endereço		Bairro/Distrito	CEP	
Avenida CAIS DO APOLO, 925 - 13 ANDAR		RECIFE	50030-230	
Município	Fone	UF	Inscrição Estadual	
Recife	81 3442 7444	PE		
			Hora Saída/Entrada	15:19:00

Fatura											
Nº da duplicata	Vencimento	Valor	Nº da duplicata	Vencimento	Valor	Nº da duplicata	Vencimento	Valor	Nº da duplicata	Vencimento	Valor
001	30/12/2019	3.784,55									

Cálculo dos Impostos									
Base de Cálculo do ICMS	Valor do ICMS	Base Cál. do ICMS Subs.	Valor do ICMS Subs.	Valor Aprox. dos Trib. (IBPT)	Valor Total dos Produtos				
3.784,55	454,15	0,00	0,00	851,90	3.784,55				
Valor do Frete	Valor do Seguro	Desconto	Out. Desp. Acessor.	Valor do IPI	Valor Deson.				
0,00	0,00	0,00	0,00	0,00	0,00				
					Valor Total da Nota	3.784,55			

Transportador / Volumes Transportados						
Razão Social		Frete por Conta	Código ANTT	Placa Veículo	UF	CNPJ/CPF
		9-Sem Transporte				
Endereço			Município	UF	Inscrição Estadual	
Quantidade	Espécie	Marca	Numeração	Peso Bruto	Peso Líquido	

Dados dos Produtos														
Cód. Prod.	Descrição dos Produtos	NCM/SH	CST CSOSN	CFOP	Med.	Quantidade	Vir. Unitário	Vir. Desconto	Vir. Total	BC Icms	Vir. Icms	Vir. IPI	ALIQ. % ICMS IPI	Vir Aprox dos Trib.
795	MESA PARA EXAME CLINICO INOX RB-9015-I INALAMED	94032000	000	6102	UN	5,0000	756,9100	0,00	3.784,55	3.784,55	454,15	0,00	12,00	851,90

Dados Adicionais					
Informações Complementares			Informações Adicionais do Fisco		
<p>*** DADOS PARA PAGAMENTO, BANCO DO BRASIL: AG 0639-4 CONTA CORRENTE 20576-1 OU CEF AG 1240 CONTA CORRENTE 1456-0 OP 003 ***NOTA FISCAL EM ATENDIMENTO A ORDEM DE FORNECIMENTO N 2019.04249,REFERENTE AO PREGAO ELETRONICO 03/2019</p> <p>**RT VITORIA CRISTINA RODRIGUES REBOUCAS CRF/GO 15459** DECL ARAMOS QUE OS PROD ESTAO ADEQUADAMENTE ACONDICIONADOS P/SU PORTAR OS RISCOS DE CARGA/DESCARGA/TRANSP CONF LEI EM VIGOR Trib Aprox. R\$ 208,53 Fed - R\$ 643,37 Est - R\$ 0,00 Mun / Fonte:IBPT/empresome 5A16F8 Valor da partilha ICMS da UF Remetente: R\$ 0,00 Valor da partilha ICMS da UF Destino: R\$ 189,23 Valor do FCP UF Destino: R\$ 0,00</p>			<p>Fis <u>1113</u></p> <p>Proc. Nº <u>031</u></p> <p>Ass. <u>[Assinatura]</u></p>		

Recebemos de PORTAL DISTRIBUIDORA HOSPITALAR LTDA os produtos constantes na Nota Fiscal indicada ao lado. Destinatário: FUNDO MUNICIPAL DE SAUDE RECIFE - Avenida CAIS DO APOLO, 925 - 13 ANDAR RECIFE - Recife/PE		Data de Emissão	28/11/2019	NFe Nº 000002510 Série 001
Data de Recebimento	Identificação e Assinatura do Recebedor	Valor Total da Nota	11.997,00	

 <p>PORTAL DISTRIBUIDORA HOSPITALAR LTDA - PORTAL DISTRIBUIDORA Avenida ALMIRANTE SALDANHA, 1238 - QD.15A LT.01 - VILA MARAJOARA 76270-000 - Jussara - GO - Fone/Fax: 62 3373 3883</p>	<p align="center">DANFE Documento Auxiliar da Nota Fiscal Eletrônica</p> <p>Saída: 1 Entrada: 0 N 000002510 Série 001 Folha 1/1</p>	Controle do Fisco 
		Chave de Acesso 5219 1126 5703 6100 0167 5500 1000 0025 1017 6476 5499 Consulta de autenticidade do portal nacional da NFe www.nfe.fazenda.gov.br/portal ou no site da Sefaz autorizadora
Natureza de Operação Venda de Merc Adq/Rec de Terceiros FE		Protocolo de Autorização 152192705977990 - 28/11/2019 - 15:21:17
Inscrição Estadual	Inscrição Estadual Sub. Tributária	CNPJ/CPF
106772309		26.570.361/0001-67

Destinatário / Remetente		CNPJ/CPF	Data de Emissão
Nome/Razão Social FUNDO MUNICIPAL DE SAUDE RECIFE		41.090.291/0001-33	28/11/2019
Endereço Avenida CAIS DO APOLO, 925 - 13 ANDAR		Bairro/Distrito	Data Saída/ Entrada
		RECIFE	28/11/2019
Município	Fone	UF	Inscrição Estadual
Recife	81 3442 7444	PE	
			Hora Saída/Entrada
			15:20:00

Fatura											
Nº da duplicata	Vencimento	Valor	Nº da duplicata	Vencimento	Valor	Nº da duplicata	Vencimento	Valor	Nº da duplicata	Vencimento	Valor
001	30/12/2019	11.997,00									

Cálculo dos Impostos										
Base de Cálculo do ICMS		Valor do ICMS		Base Cálcl. do ICMS Subs.		Valor do ICMS Subs.		Valor Aprox. dos Trib. (IBPT)		Valor Total dos Produtos
11.997,00		1.439,64		0,00		0,00		2.700,52		11.997,00
Valor do Frete	Valor do Seguro	Desconto	Out. Desp. Acessor.	Valor do IPI	Valor Deson.	Valor Total da Nota				
0,00	0,00	0,00	0,00	0,00	0,00	11.997,00				

Transportador / Volumes Transportados										
Razão Social			Frete por Conta		Código ANTT		Placa Veículo		UF	CNPJ/CPF
			9-Sem Transporte							
Endereço			Município			UF		Inscrição Estadual		
Quantidade	Espécie	Marca	Numeração		Peso Bruto		Peso Líquido			

Dados dos Produtos															
Cód. Prod.	Descrição dos Produtos	NCM/SH	CST CSOSN	CFOP	Med.	Quantidade	Vir. Unitário	Vir. Desconto	Vir. Total	BC Icms	Vir. Icms	Vir. IPI	ALIQ. %		Vir Aprox dos Trib.
794	BERCO RECEM NASCIDO ACRILICO RB-2009 INALAMED	94032000	000	6102	UN	15,0000	799,8000	0,00	11.997,00	11.997,00	1.439,64	0,00	12,00		2.700,52

Dados Adicionais	
Informações Complementares *** DADOS PARA PAGAMENTO, BANCO DO BRASIL: AG 0639-4 CONTA CORRENTE 20576-1 OU CEF AG 1240 CONTA CORRENTE 1456-0 OP 003 ***NOTA FISCAL EM ATENDIMENTO A ORDEM DE FORNECIMENTO N 2019.03619,REFERENTE AO PREGAO ELETRONICO 03/2019 **RT VITORIA CRISTINA RODRIGUES REBOUCAS CRF/GO 15459** DECL ARAMOS QUE OS PROD ESTAO ADEQUADAMENTE ACONDICIONADOS P/SU PORTAR OS RISCOS DE CARGA/DESCARGA/TRANSP CONF LEI EM VIGOR Trib Aprox. R\$ 661,03 Fed - R\$ 2.039,49 Est - R\$ 0,00 Mun / Fonte:IBPT/empresome 5A16F8 Valor da partilha ICMS da UF Remetente: R\$ 0,00 Valor da partilha ICMS da UF Destino: R\$ 599,85 Valor do FCP UF Destino: R\$ 0,00	Informações Adicionais do Fisco

FIs 1114
 Proc. Nº 031
 Ass. 

Recebemos de PORTAL DISTRIBUIDORA HOSPITALAR LTDA os produtos constantes na Nota Fiscal indicada ao lado. Destinatário: FUNDO MUNICIPAL DE SAUDE RECIFE - Avenida CAIS DO APOLO, 925 - 13 ANDAR RECIFE - Recife/PE		Data de Emissão	28/11/2019	NFe N° 000002511 Série 001
Data de Recebimento	Identificação e Assinatura do Recebedor	Valor Total da Nota	138.804,16	

 PORTAL DISTRIBUIDORA HOSPITALAR LTDA - PORTAL DISTRIBUIDORA Avenida ALMIRANTE SALDANHA, 1238 - QD.15A LT.01 - VILA MARAJOARA 76270-000 - Jussara - GO - Fone/Fax: 62 3373 3883	DANFE Documento Auxiliar da Nota Fiscal Eletrônica Saída: 1 Entrada: 0 N 000002511 Série 001 Folha 1/1	Controle do Fisco	
		Chave de Acesso	5219 1126 5703 6100 0167 5500 1000 0025 1116 6981 8260
Natureza de Operação		Protocolo de Autorização	
Venda de Merc Adq/Rec de Terceiros FE		152192705980831 - 28/11/2019 - 15:22:35	
Inscrição Estadual	Inscrição Estadual Sub. Tributária	CNPJ/CPF	
106772309		26.570.361/0001-67	

Destinatário / Remetente			CNPJ/CPF	Data de Emissão
Nome/Razão Social			41.090.291/0001-33	28/11/2019
FUNDO MUNICIPAL DE SAUDE RECIFE				
Endereço		Bairro/Distrito	CEP	Data Saída/Entrada
Avenida CAIS DO APOLO, 925 - 13 ANDAR		RECIFE	50030-230	28/11/2019
Município	Fone	UF	Inscrição Estadual	Hora Saída/Entrada
Recife	81 3442 7444	PE		15:22:00

Fatura														
Nº da duplicata	Vencimento	Valor	Nº da duplicata	Vencimento	Valor	Nº da duplicata	Vencimento	Valor	Nº da duplicata	Vencimento	Valor	Nº da duplicata	Vencimento	Valor
001	30/12/2019	138.804,16												

Cálculo dos Impostos													
Base de Cálculo do ICMS		Valor do ICMS		Base Cálculo do ICMS Subs.		Valor do ICMS Subs.		Valor Aprox. dos Trib. (IBPT)		Valor Total dos Produtos			
138.804,16		16.656,50		0,00		0,00		31.244,82		138.804,16			
Valor do Frete		Valor do Seguro		Desconto		Out. Desp. Acessor.		Valor do IPI		Valor Descon.		Valor Total da Nota	
0,00		0,00		0,00		0,00		0,00		0,00		138.804,16	



Transportador / Volumes Transportados													
Razão Social				Frete por Conta		Código ANTT		Placa Veículo		UF	CNPJ/CPF		
				9-Sem Transporte									
Endereço				Município				UF		Inscrição Estadual			
Quantidade		Espécie		Marca		Numeração		Peso Bruto		Peso Líquido			

Dados dos Produtos														
Cód. Prod.	Descrição dos Produtos	NCM/SH	CST CSOSN	CFOP	Med.	Quantidade	Vir. Unitário	Vir. Desconto	Vir. Total	BC Icms	Vir. Icms	Vir. IPI	ALIQ. % ICMS IPI	Vir Aprox dos Trib.
793	CAMA FAWLER 3 MANIV. LEIT.INOX RB-3006-6 INALAMED	94032000	000	6102	UN	47,0000	2.953,2800	0,00	138.804,16	138.804,16	16.656,50	0,00	12,00	31.244,82

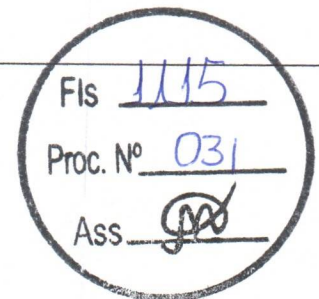
Dados Adicionais													
Informações Complementares										Informações Adicionais do Fisco			
<p>*** DADOS PARA PAGAMENTO, BANCO DO BRASIL: AG 0639-4 CONTA CORRENTE 20576-1 OU CEF AG 1240 CONTA CORRENTE 1456-0 OP 003 ***NOTA FISCAL EM ATENDIMENTO A ORDEM DE FORNECIMENTO N 2019.04710,REFERENTE AO PREGAO ELETRONIO 03/2019</p> <p>**RT VITORIA CRISTINA RODRIGUES REBOUCAS CRF/GO 15459** DECL ARAMOS QUE OS PROD ESTAO ADEQUADAMENTE ACONDICIONADOS P/SU PORTAR OS RISCOS DE CARGA/DESCARGA/TRANSP CONF LEI EM VIGOR Trib Aprox. R\$ 7.648,11 Fed - R\$ 23.596,71 Est - R\$ 0,00 Mun / Fonte:IBPT/empresome 5A16F8 Valor da partilha ICMS da UF Remetente: R\$ 0,00 Valor da partilha ICMS da UF Destino: R\$ 6.940,21 Valor do FCP UF Destino: R\$ 0,00</p>													



Recebemos de PORTAL DISTRIBUIDORA HOSPITALAR LTDA os produtos constantes na Nota Fiscal indicada ao lado. Destinatário: FUNDO MUNICIPAL DE SAUDE RECIFE - Avenida CAIS DO APOLO, 925 - 13 ANDAR RECIFE - Recife/PE		Data de Emissão	18/06/2020	NFe N° 000003168 Série 001
Data de Recebimento	Identificação e Assinatura do Recebedor	Valor Total da Nota	47.988,00	

 <p>PORTAL DISTRIBUIDORA HOSPITALAR LTDA - PORTAL DISTRIBUIDORA Avenida ALMIRANTE SALDANHA, 1238 - QD.15A LT.01 - VILA MARAJOARA 76270-000 - Jussara - GO - Fone/Fax: 62 3373 3883</p>	<p align="center">DANFE Documento Auxiliar da Nota Fiscal Eletrônica</p> <p>Saída: 1 Entrada: 0 N 000003168 Série 001 Folha 1/1</p>	<p>Controle do Fisco</p> 
		<p>Chave de Acesso</p> <p>5220 0626 5703 6100 0167 5500 1000 0031 6810 5102 0799</p> <p>Consulta de autenticidade do portal nacional da NFe www.nfe.fazenda.gov.br/portal ou no site da Sefaz autorizadora</p>
<p>Natureza de Operação</p> <p>Venda de Merc Adq/Rec de Terceiros FE</p>		<p>Protocolo de Autorização</p> <p>152203205051691 - 18/06/2020 - 18:03:22</p>
<p>Inscrição Estadual</p> <p>106772309</p>	<p>Inscrição Estadual Sub. Tributária</p>	<p>CNPJ/CPF</p> <p>26.570.361/0001-67</p>

Destinatário / Remetente		Nome/Razão Social		FUNDO MUNICIPAL DE SAUDE RECIFE		CNPJ/CPF	41.090.291/0001-33	Data de Emissão	18/06/2020
Endereço		Avenida CAIS DO APOLO, 925 - 13 ANDAR		Bairro/Distrito	RECIFE	CEP	50030-230	Data Saída/ Entrada	18/06/2020
Município	Recife	Fone	81 3442 7444	UF	PE	Inscrição Estadual		Hora Saída/Entrada	17:20:00

Fatura											
Nº da duplicata	Vencimento	Valor	Nº da duplicata	Vencimento	Valor	Nº da duplicata	Vencimento	Valor	Nº da duplicata	Vencimento	Valor
001	20/07/2020	47.988,00									

Cálculo dos Impostos											
Base de Cálculo do ICMS		Valor do ICMS		Base Cálculo do ICMS Subs.		Valor do ICMS Subs.		Valor Aprox. dos Trib. (IBPT)		Valor Total dos Produtos	
47.988,00		5.758,56		0,00		0,00		10.806,90		47.988,00	
Valor do Frete	0,00	Valor do Seguro	0,00	Desconto	0,00	Out. Desp. Acessor.	0,00	Valor do IPI	0,00	Valor Deson.	0,00
										Valor Total da Nota	47.988,00

Transportador / Volumes Transportados											
Razão Social		Frete por Conta		Código ANTT		Placa Veículo		UF		CNPJ/CPF	
		9-Sem Transporte									
Endereço				Município				UF		Inscrição Estadual	
Quantidade		Espécie		Marca		Numeração		Peso Bruto		Peso Líquido	

Dados dos Produtos															
Cód. Prod.	Descrição dos Produtos	NCM/SH	CST CSOSN	CFOP	Med.	Quantidade	Vir. Unitário	Vir. Desconto	Vir. Total	BC Icms	Vir. Icms	Vir. IPI	ALIQ. %		Vir Aprox dos Trib.
													ICMS	IPI	
794	BERCO RECEM NASCIDO ACRILICO INOX INALAMED RB2009	94032000	000	6102	UN	60,0000	799,8000	0,00	47.988,00	47.988,00	5.758,56	0,00	12,00		10.806,90

Dados Adicionais											
<p>Informações Complementares</p> <p>*** DADOS PARA PAGAMENTO, BANCO DO BRASIL: AG 0639-4 CONTA CORRENTE 20576-1 OU CEF AG 1240 CONTA CORRENTE 1456-0 OP 003 ***NOTA FISCAL EM ATENDIMENTO A ORDEM DE FORNECIMENTO N 2019.06705,REFERENTE AO PREGAO ELETRONICO 03/2019</p> <p>**RT VITORIA CRISTINA RODRIGUES REBOUCAS CRF/GO 15459** DECL ARAMOS QUE OS PROD ESTAO ADEQUADAMENTE ACONDICIONADOS P/SU PORTAR OS RISCOS DE CARGA/DESCARGA/TRANSP CONF LEI EM VIGOR MD5: D39789B7B3CA30B9CFBAE73A2345C9C1 Trib Aprox. R\$ 2.648,94 Fed - R\$ 8.157,96 Est - R\$ 0,00 Mun / Fonte:IBPT/empresome 6A098E Valor da partilha ICMS da UF Remetente: R\$ 0,00 Valor da partilha ICMS da UF Destino: R\$ 2.399,40 Valor do FCP UF Destino: R\$ 0,00</p>						<p>Informações Adicionais do Fisco</p>					

Fls 1116
 Proc. N° 031
 Ass. 

Recebemos de PORTAL DISTRIBUIDORA HOSPITALAR LTDA os produtos constantes na Nota Fiscal indicada ao lado. Destinatário: FUNDO MUNICIPAL DE SAUDE RECIFE - Avenida CAIS DO APOLO, 925 - 13 ANDAR RECIFE - Recife/PE		Data de Emissão	18/06/2020	NFe Nº 0000003169 Série 001
Data de Recebimento	Identificação e Assinatura do Recebedor	Valor Total da Nota	19.995,00	

 PORTAL DISTRIBUIDORA HOSPITALAR LTDA - PORTAL DISTRIBUIDORA Avenida ALMIRANTE SALDANHA, 1238 - QD.15A LT.01 - VILA MARAJOARA 76270-000 - Jussara - GO - Fone/Fax: 62 3373 3883	DANFE Documento Auxiliar da Nota Fiscal Eletrônica Saída: 1 Entrada: 0 N 0000003169 Série 001 Folha 1/1	Controle do Fisco 
		Chave de Acesso 5220 0626 5703 6100 0167 5500 1000 0031 6915 8313 2564 Consulta de autenticidade do portal nacional da NFe www.nfe.fazenda.gov.br/portal ou no site da Sefaz autorizadora
Natureza de Operação Venda de Merc Adq/Rec de Terceiros FE		Protocolo de Autorização 152203205065207 - 18/06/2020 - 18:06:57
Inscrição Estadual 106772309	Inscrição Estadual Sub. Tributária	CNPJ/CPF 26.570.361/0001-67

Destinatário / Remetente			Nome/Razão Social		CNPJ/CPF	Data de Emissão
FUNDO MUNICIPAL DE SAUDE RECIFE			FUNDO MUNICIPAL DE SAUDE RECIFE		41.090.291/0001-33	18/06/2020
Endereço			Bairro/Distrito	CEP	Data Saída/Entrada	
Avenida CAIS DO APOLO, 925 - 13 ANDAR			RECIFE	50030-230	18/06/2020	
Município	Fone	UF	Inscrição Estadual	Hora Saída/Entrada		
Recife	81 3442 7444	PE		18:03:00		

Fatura											
Nº da duplicata	Vencimento	Valor	Nº da duplicata	Vencimento	Valor	Nº da duplicata	Vencimento	Valor	Nº da duplicata	Vencimento	Valor
001	20/07/2020	19.995,00									

Cálculo dos Impostos											
Base de Cálculo do ICMS		Valor do ICMS	Base Cálculo do ICMS Subs.		Valor do ICMS Subs.	Valor Aprox. dos Trib. (IBPT)		Valor Total dos Produtos			
19.995,00		2.399,40	0,00		0,00	4.502,87		19.995,00			
Valor do Frete	Valor do Seguro	Desconto	Out. Desp. Acessor.	Valor do IPI	Valor Deson.	Valor Total da Nota					
0,00	0,00	0,00	0,00	0,00	0,00	19.995,00					

Transportador / Volumes Transportados									
Razão Social				Frete por Conta	Código ANTT	Placa Veículo	UF	CNPJ/CPF	
				9-Sem Transporte					
Endereço				Município	UF	Inscrição Estadual			
Quantidade	Espécie	Marca	Numeração	Peso Bruto	Peso Líquido				

Dados dos Produtos															
Cód. Prod.	Descrição dos Produtos	NCM/SH	CST CSOSN	CFOP	Med.	Quantidade	Vir. Unitário	Vir. Desconto	Vir. Total	BC Icms	Vir. Icms	Vir. IPI	ALIQ. %		Vir Aprox dos Trib.
													ICMS	IPI	
794	BERCO RECEM NASCIDO ACRILICO INOX INALAMED RB2009	94032000	000	6102	UN	25,0000	799,8000	0,00	19.995,00	19.995,00	2.399,40	0,00	12,00		4.502,87

Dados Adicionais	
Informações Complementares *** DADOS PARA PAGAMENTO, BANCO DO BRASIL: AG 0639-4 CONTA CORRENTE 20576-1 OU CEF AG 1240 CONTA CORRENTE 1456-0 OP 003 ***NOTA FISCAL EM ATENDIMENTO A ORDEM DE FORNECIMENTO N 2019.05718,REFERENTE AO PREGAO ELETRONICO 03/2019 **RT VITORIA CRISTINA RODRIGUES REBOUCAS CRF/GO 15459** DECL ARAMOS QUE OS PROD ESTAO ADEQUADAMENTE ACONDICIONADOS P/SU PORTAR OS RISCOS DE CARGA/DESCARGA/TRANSP CONF LEI EM VIGOR MD5: D39789B7B3CA30B9CFBAE73A2345C9C1 Trib Aprox. R\$ 1.103,72 Fed - R\$ 3.399,15 Est - R\$ 0,00 Mun / Fonte:IBPT/empresome 6A098E Valor da partilha ICMS da UF Remetente: R\$ 0,00 Valor da partilha ICMS da UF Destino: R\$ 999,75 Valor do FCP UF Destino: R\$ 0,00	Informações Adicionais do Fisco

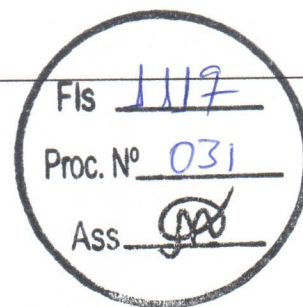

Recebemos de PORTAL DISTRIBUIDORA HOSPITALAR LTDA os produtos constantes na Nota Fiscal indicada ao lado. Destinatário: FUNDO MUNICIPAL DE SAUDE RECIFE - Avenida CAIS DO APOLO, 925 - 13 ANDAR RECIFE - Recife/PE		Data de Emissão	18/06/2020	NFe N° 000003170 Série 001
Data de Recebimento	Identificação e Assinatura do Recebedor	Valor Total da Nota	1.970,00	

 <p>PORTAL DISTRIBUIDORA HOSPITALAR LTDA - PORTAL DISTRIBUIDORA Avenida ALMIRANTE SALDANHA, 1238 - QD.15A LT.01 - VILA MARAJOARA 76270-000 - Jussara - GO - Fone/Fax: 62 3373 3883</p>	<p align="center">DANFE Documento Auxiliar da Nota Fiscal Eletrônica</p> <p>Saída: 1 Entrada: 0 N 000003170 Série 001 Folha 1/1</p>	<p>Controle do Fisco</p> 
		<p>Chave de Acesso</p> <p>5220 0626 5703 6100 0167 5500 1000 0031 7018 7932 9851</p> <p>Consulta de autenticidade do portal nacional da NFe www.nfe.fazenda.gov.br/portal ou no site da Sefaz autorizadora</p>
<p>Natureza de Operação</p> <p>Venda de Merc Adq/Rec de Terceiros FE</p>		<p>Protocolo de Autorização</p> <p>152203205082279 - 18/06/2020 - 18:11:41</p>
<p>Inscrição Estadual</p> <p>106772309</p>	<p>Inscrição Estadual Sub. Tributária</p>	<p>CNPJ/CPF</p> <p>26.570.361/0001-67</p>

Destinatário / Remetente			CNPJ/CPF	Data de Emissão
Nome/Razão Social			41.090.291/0001-33	18/06/2020
FUNDO MUNICIPAL DE SAUDE RECIFE				
Endereço		Bairro/Distrito	CEP	Data Saída/Entrada
Avenida CAIS DO APOLO, 925 - 13 ANDAR		RECIFE	50030-230	18/06/2020
Município	Fone	UF	Inscrição Estadual	Hora Saída/Entrada
Recife	81 3442 7444	PE		18:10:00

Fatura											
Nº da duplicata	Vencimento	Valor	Nº da duplicata	Vencimento	Valor	Nº da duplicata	Vencimento	Valor	Nº da duplicata	Vencimento	Valor
001	20/07/2020	1.970,00									

Cálculo dos Impostos											
Base de Cálculo do ICMS	Valor do ICMS	Base Cálculo do ICMS Subs.	Valor do ICMS Subs.	Valor Aprox. dos Trib. (IBPT)	Valor Total dos Produtos						
1.970,00	236,40	0,00	0,00	443,64	1.970,00						
Valor do Frete	Valor do Seguro	Desconto	Out. Desp. Acessor.	Valor do IPI	Valor Deson.	Valor Total da Nota					
0,00	0,00	0,00	0,00	0,00	0,00	1.970,00					

Transportador / Volumes Transportados					
Razão Social	Frete por Conta	Código ANTT	Placa Veículo	UF	CNPJ/CPF
	9-Sem Transporte				
Endereço	Município	UF	Inscrição Estadual		
Quantidade	Espécie	Marca	Numeração	Peso Bruto	Peso Líquido

Dados dos Produtos														
Cód. Prod.	Descrição dos Produtos	NCM/SH	CST CSOSN	CFOP	Med.	Quantidade	Vir. Unitário	Vir. Desconto	Vir. Total	BC Icms	Vir. Icms	Vir. IPI	ALIQ. %	Vir Aprox dos Trib.
414	MESA GINECOLOGICA LEITO ESTOFADA RB9022 INALAMED	94032000	000	6102	UN	2,0000	985,0000	0,00	1.970,00	1.970,00	236,40	0,00	12,00	443,64

Dados Adicionais	
<p>Informações Complementares</p> <p>*** DADOS PARA PAGAMENTO, BANCO DO BRASIL: AG 0639-4 CONTA CORRENTE 20576-1 OU CEF AG 1240 CONTA CORRENTE 1456-0 OP 003 ***NOTA FISCAL EM ATENDIMENTO A ORDEM DE FORNECIMENTO N 2019.04797,REFERENTE AO PREGAO ELETRONICO 03/2019</p> <p>**RT VITORIA CRISTINA RODRIGUES REBOUCAS CRF/GO 15459** DECL ARAMOS QUE OS PROD ESTAO ADEQUADAMENTE ACONDICIONADOS P/SU PORTAR OS RISCOS DE CARGA/DESCARGA/TRANSP CONF LEI EM VIGOR MD5: D39789B7B3CA30B9CFBAE73A2345C9C1 Trib Aprox. R\$ 108,74 Fed - R\$ 334,90 Est - R\$ 0,00 Mun / Fonte:IBPT/empresome 6A098E Valor da partilha ICMS da UF Remetente: R\$ 0,00 Valor da partilha ICMS da UF Destino: R\$ 98,50 Valor do FCP UF Destino: R\$ 0,00</p>	<p>Informações Adicionais do Fisco</p>

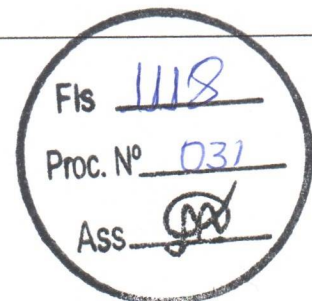

Recebemos de PORTAL DISTRIBUIDORA HOSPITALAR LTDA os produtos constantes na Nota Fiscal indicada ao lado. Destinatário: FUNDO MUNICIPAL DE SAUDE RECIFE - Avenida CAIS DO APOLO, 925 - 13 ANDAR RECIFE - Recife/PE		Data de Emissão	18/06/2020	NFe N° 000003171 Série 001
Data de Recebimento	Identificação e Assinatura do Recebedor	Valor Total da Nota	985,00	

 PORTAL DISTRIBUIDORA HOSPITALAR LTDA - PORTAL DISTRIBUIDORA Avenida ALMIRANTE SALDANHA, 1238 - QD.15A LT.01 - VILA MARAJOARA 76270-000 - Jussara - GO - Fone/Fax: 62 3373 3883	DANFE Documento Auxiliar da Nota Fiscal Eletrônica Saída: 1 Entrada: 0 N 000003171 Série 001 Folha 1/1	Controle do Fisco 
		Chave de Acesso 5220 0626 5703 6100 0167 5500 1000 0031 7114 8659 4387 Consulta de autenticidade do portal nacional da NFe www.nfe.fazenda.gov.br/portal ou no site da Sefaz autorizadora
Natureza de Operação Venda de Merc Adq/Rec de Terceiros FE		Protocolo de Autorização 152203205088055 - 18/06/2020 - 18:13:19
Inscrição Estadual 106772309	Inscrição Estadual Sub. Tributária	CNPJ/CPF 26.570.361/0001-67

Destinatário / Remetente		CNPJ/CPF	41.090.291/0001-33	Data de Emissão	18/06/2020
Nome/Razão Social FUNDO MUNICIPAL DE SAUDE RECIFE		Endereço	Avenida CAIS DO APOLO, 925 - 13 ANDAR	Bairro/Distrito	RECIFE
Município		Fone	81 3442 7444	UF	PE
Recife		Inscrição Estadual		CEP	50030-230
				Data Saída/ Entrada	18/06/2020
				Hora Saída/Entrada	18:12:00

Fatura														
N° da duplicata	Vencimento	Valor	N° da duplicata	Vencimento	Valor	N° da duplicata	Vencimento	Valor	N° da duplicata	Vencimento	Valor	N° da duplicata	Vencimento	Valor
001	20/07/2020	985,00												

Cálculo dos Impostos									
Base de Cálculo do ICMS	Valor do ICMS	Base Cálculo do ICMS Subs.	Valor do ICMS Subs.	Valor Aprox. dos Trib. (IBPT)	Valor Total dos Produtos				
985,00	118,20	0,00	0,00	221,82	985,00				
Valor do Frete	Valor do Seguro	Desconto	Out. Desp. Acessor.	Valor do IPI	Valor Deson.				
0,00	0,00	0,00	0,00	0,00	0,00				
Valor Total da Nota					985,00				



Transportador / Volumes Transportados		Razão Social	Frete por Conta	Código ANTT	Placa Veículo	UF	CNPJ/CPF
		Endereço	9-Sem Transporte				
		Município			UF	Inscrição Estadual	
Quantidade	Espécie	Marca	Numeração	Peso Bruto	Peso Líquido		

Dados dos Produtos															
Cód. Prod.	Descrição dos Produtos	NCM/SH	CST CSOSN	CFOP	Med.	Quantidade	Vlr. Unitário	Vlr. Desconto	Vlr. Total	BC Icms	Vlr. Icms	Vlr. IPI	ALIQ. %		Vlr Aprox dos Trib.
													ICMS	IPI	
414	MESA GINECOLOGICA LEITO ESTOFADA RB9022 INALAMED	94032000	000	6102	UN	1,0000	985,0000	0,00	985,00	985,00	118,20	0,00	12,00		221,82

Dados Adicionais		Informações Adicionais do Fisco
Informações Complementares *** DADOS PARA PAGAMENTO, BANCO DO BRASIL: AG 0639-4 CONTA CORRENTE 20576-1 OU CEF AG 1240 CONTA CORRENTE 1456-0 OP 003 ***NOTA FISCAL EM ATENDIMENTO A ORDEM DE FORNECIMENTO N 2019.04799,REFERENTE AO PREGAO ELETRONICO 03/2019 **RT VITORIA CRISTINA RODRIGUES REBOUCAS CRF/GO 15459** DECL ARAMOS QUE OS PROD ESTAO ADEQUADAMENTE ACONDICIONADOS P/SU PORTAR OS RISCOS DE CARGA/DESCARGA/TRANSP CONF LEI EM VIGOR MD5: D39789B7B3CA30B9CFBAE73A2345C9C1 Trib Aprox. R\$ 54,37 Fed - R\$ 167,45 Est - R\$ 0,00 Mun / Fonte:IBPT/empresome 6A098E Valor da partilha ICMS da UF Remetente: R\$ 0,00 Valor da partilha ICMS da UF Destino: R\$ 49,25 Valor do FCP UF Destino: R\$ 0,00		

Fls 1119
 Proc. N° 031
 Ass. 

Recbemos de PORTAL DISTRIBUIDORA HOSPITALAR LTDA os produtos constantes na Nota Fiscal indicada ao lado. Destinatário: FUNDO MUNICIPAL DE SAUDE RECIFE - Avenida CAIS DO APOLO, 925 - 13 ANDAR RECIFE - Recife/PE		Data de Emissão	18/06/2020	NFe N° 000003172 Série 001
Data de Recebimento	Identificação e Assinatura do Recebedor	Valor Total da Nota	3.940,00	

 PORTAL DISTRIBUIDORA HOSPITALAR LTDA - PORTAL DISTRIBUIDORA Avenida ALMIRANTE SALDANHA, 1238 - QD.15A LT.01 - VILA MARAJOARA 76270-000 - Jussara - GO - Fone/Fax: 62 3373 3883	DANFE Documento Auxiliar da Nota Fiscal Eletrônica Saída: 1 Entrada: 0 N 000003172 Série 001 Folha 1/1	Controle do Fisco 
		Chave de Acesso 5220 0626 5703 6100 0167 5500 1000 0031 7215 2077 3851 Consulta de autenticidade do portal nacional da NFe www.nfe.fazenda.gov.br/portal ou no site da Sefaz autorizadora
Natureza de Operação Venda de Merc Adq/Rec de Terceiros FE		Protocolo de Autorização 152203205094222 - 18/06/2020 - 18:14:55
Inscrição Estadual 106772309	Inscrição Estadual Sub. Tributária	CNPJ/CPF 26.570.361/0001-67

Destinatário / Remetente			CNPJ/CPF	41.090.291/0001-33	Data de Emissão	18/06/2020
Nome/Razão Social			FUNDO MUNICIPAL DE SAUDE RECIFE		Data Saída/ Entrada	18/06/2020
Endereço		Bairro/Distrito	CEP			
Avenida CAIS DO APOLO, 925 - 13 ANDAR		RECIFE	50030-230			
Município	Fone	UF	Inscrição Estadual	Hora Saída/Entrada		
Recife	81 3442 7444	PE		18:13:00		

Nº da duplicata	Vencimento	Valor	Nº da duplicata	Vencimento	Valor	Nº da duplicata	Vencimento	Valor	Nº da duplicata	Vencimento	Valor
001	20/07/2020	3.940,00									

Cálculo dos Impostos											
Base de Cálculo do ICMS	Valor do ICMS	Base Cálcl. do ICMS Subs.	Valor do ICMS Subs.	Valor Aprox. dos Trib. (IBPT)	Valor Total dos Produtos						
3.940,00	472,80	0,00	0,00	887,29	3.940,00						
Valor do Frete	Valor do Seguro	Desconto	Out. Desp. Acessor.	Valor do IPI	Valor Deson.	Valor Total da Nota					
0,00	0,00	0,00	0,00	0,00	0,00	3.940,00					

Transportador / Volumes Transportados			Razão Social		Frete por Conta	Código ANTT	Placa Veículo	UF	CNPJ/CPF
					9-Sem Transporte				
Endereço			Município		UF		Inscrição Estadual		
Quantidade	Espécie	Marca	Numeração	Peso Bruto	Peso Líquido				

Cód. Prod.	Descrição dos Produtos	NCM/SH	CST CSOSN	CFOP	Med.	Quantidade	Vir. Unitário	Vir. Desconto	Vir. Total	BC Icms	Vir. Icms	Vir. IPI	ALIQ. %		Vir Aprox dos Trib.
													ICMS	IPI	
414	MESA GINECOLOGICA LEITO ESTOFADA RB9022 INALAMED	94032000	000	6102	UN	4,0000	985,0000	0,00	3.940,00	3.940,00	472,80	0,00	12,00		887,29

Dados Adicionais		Informações Adicionais do Fisco
Informações Complementares *** DADOS PARA PAGAMENTO, BANCO DO BRASIL: AG 0639-4 CONTA CORRENTE 20576-1 OU CEF AG 1240 CONTA CORRENTE 1456-0 OP 003 ***NOTA FISCAL EM ATENDIMENTO A ORDEM DE FORNECIMENTO N 2019.04798,REFERENTE AO PREGAO ELETRONICO 03/2019 **RT VITORIA CRISTINA RODRIGUES REBOUCAS CRF/GO 15459** DECL ARAMOS QUE OS PROD ESTAO ADEQUADAMENTE ACONDICIONADOS P/SU PORTAR OS RISCOS DE CARGA/DESCARGA/TRANSP CONF LEI EM VIGOR MD5: D39789B7B3CA30B9CFBAE73A2345C9C1 Trib Aprox. R\$ 217,49 Fed - R\$ 669,80 Est - R\$ 0,00 Mun / Fonte:IBPT/empresome 6A098E Valor da partilha ICMS da UF Remetente: R\$ 0,00 Valor da partilha ICMS da UF Destino: R\$ 197,00 Valor do FCP UF Destino: R\$ 0,00		

Fls 1190
 Proc. N° 031
 Ass. [Assinatura]

Recebemos de PORTAL DISTRIBUIDORA HOSPITALAR LTDA os produtos constantes na Nota Fiscal indicada ao lado. Destinatário: FUNDO MUNICIPAL DE SAUDE RECIFE - Avenida CAIS DO APOLO, 925 - 13 ANDAR RECIFE - Recife/PE		Data de Emissão	18/06/2020	NFe Nº 000003173 Série 001
Data de Recebimento	Identificação e Assinatura do Recebedor	Valor Total da Nota	1.513,82	

 PORTAL DISTRIBUIDORA HOSPITALAR LTDA - PORTAL DISTRIBUIDORA Avenida ALMIRANTE SALDANHA, 1238 - QD.15A LT.01 - VILA MARAJOARA 76270-000 - Jussara - GO - Fone/Fax: 62 3373 3883	DANFE Documento Auxiliar da Nota Fiscal Eletrônica		Controle do Fisco 
	Saída: 1 Entrada: 0 N 000003173 Série 001 Folha 1/1	<div style="border: 1px solid black; padding: 2px; width: 20px; margin: 0 auto;">1</div>	Chave de Acesso 5220 0626 5703 6100 0167 5500 1000 0031 7314 4943 0605 Consulta de autenticidade do portal nacional da NFe www.nfe.fazenda.gov.br/portal ou no site da Sefaz autorizadora
Natureza de Operação Venda de Merc Adq/Rec de Terceiros FE		Protocolo de Autorização 152203205101968 - 18/06/2020 - 18:17:07	
Inscrição Estadual 106772309	Inscrição Estadual Sub. Tributária	CNPJ/CPF 26.570.361/0001-67	

Destinatário / Remetente			CNPJ/CPF	Data de Emissão
Nome/Razão Social FUNDO MUNICIPAL DE SAUDE RECIFE			41.090.291/0001-33	18/06/2020
Endereço Avenida CAIS DO APOLO, 925 - 13 ANDAR		Bairro/Distrito RECIFE	CEP 50030-230	Data Saída/ Entrada 18/06/2020
Município Recife	Fone 81 3442 7444	UF PE	Inscrição Estadual	Hora Saída/Entrada 18:15:00



Nº da duplicata	Vencimento	Valor	Nº da duplicata	Vencimento	Valor	Nº da duplicata	Vencimento	Valor	Nº da duplicata	Vencimento	Valor
001	20/07/2020	1.513,82									

Cálculo dos Impostos		Base de Cálculo do ICMS	Valor do ICMS	Base Cálculo do ICMS Subs.	Valor do ICMS Subs.	Valor Aprox. dos Trib. (IBPT)	Valor Total dos Produtos
		1.513,82	181,66	0,00	0,00	340,91	1.513,82
Valor do Frete	Valor do Seguro	Desconto	Out. Desp. Acessor.	Valor do IPI	Valor Deson.	Valor Total da Nota	
0,00	0,00	0,00	0,00	0,00	0,00	1.513,82	

Transportador / Volumes Transportados		Razão Social	Frete por Conta	Código ANTT	Placa Veículo	UF	CNPJ/CPF
			9-Sem Transporte				
		Endereço	Município	UF		Inscrição Estadual	
Quantidade	Especie	Marca	Numeração	Peso Bruto	Peso Líquido		

Cód. Prod.	Descrição dos Produtos	NCM/SH	CST CSOSN	CFOP	Med.	Quantidade	Vlr. Unitário	Vlr. Desconto	Vlr. Total	BC Icms	Vlr. Icms	Vlr. IPI	ALIQ. %		Vlr Aprox dos Trib.
													ICMS	IPI	
817	MESA DE EXAME INOX LEITO CHAPA INOX INALAM.R9015	94033000	000	6102	UN	2,0000	756,9100	0,00	1.513,82	1.513,82	181,66	0,00	12,00		340,91

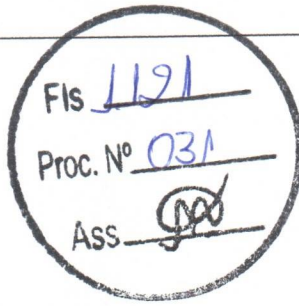
Dados Adicionais Informações Complementares *** DADOS PARA PAGAMENTO, BANCO DO BRASIL: AG 0639-4 CONTA CORRENTE 20576-1 OU CEF AG 1240 CONTA CORRENTE 1456-0 OP 003 ***NOTA FISCAL EM ATENDIMENTO A ORDEM DE FORNECIMENTO N 2020.01917,REFERENTE AO PREGAO ELETRONICO 03/2019 **RT VITORIA CRISTINA RODRIGUES REBOUCAS CRF/GO 15459** DECL ARAMOS QUE OS PROD ESTAO ADEQUADAMENTE ACONDICIONADOS P/SU PORTAR OS RISCOS DE CARGA/DESCARGA/TRANSP CONF LEI EM VIGOR MD5: D39789B7B3CA30B9CFBAE73A2345C9C1 Trib Aprox. R\$ 83,56 Fed - R\$ 257,35 Est - R\$ 0,00 Mun / Fonte:IBPT/empresome 6A098E Valor da partilha ICMS da UF Remetente: R\$ 0,00 Valor da partilha ICMS da UF Destino: R\$ 75,69 Valor do FCP UF Destino: R\$ 0,00	Informações Adicionais do Fisco
---	---------------------------------

 Fis 1191
 Proc. Nº 031
 Ass. 

Recebemos de PORTAL DISTRIBUIDORA HOSPITALAR LTDA os produtos constantes na Nota Fiscal indicada ao lado. Destinatário: FUNDO MUNICIPAL DE SAUDE RECIFE - Avenida CAIS DO APOLO, 925 - 13 ANDAR RECIFE - Recife/PE		Data de Emissão	18/06/2020	NFe N° 000003175 Série 001
Data de Recebimento	Identificação e Assinatura do Receptor	Valor Total da Nota	1.970,00	

 <p>PORTAL DISTRIBUIDORA HOSPITALAR LTDA - PORTAL DISTRIBUIDORA Avenida ALMIRANTE SALDANHA, 1238 - QD.15A LT.01 - VILA MARAJOARA 76270-000 - Jussara - GO - Fone/Fax: 62 3373 3883</p>	<p align="center">DANFE Documento Auxiliar da Nota Fiscal Eletrônica</p> <p>Saída: 1 Entrada: 0 N 000003175 Série 001 Folha 1/1</p>	<p>Controle do Fisco</p> 
		<p>Chave de Acesso</p> <p>5220 0626 5703 6100 0167 5500 1000 0031 7513 5287 3671</p> <p>Consulta de autenticidade do portal nacional da NFe www.nfe.fazenda.gov.br/portal ou no site da Sefaz autorizadora</p>
<p>Natureza de Operação</p> <p>Venda de Merc Adq/Rec de Terceiros FE</p>		<p>Protocolo de Autorização</p> <p>152203205114089 - 18/06/2020 - 18:20:31</p>
<p>Inscrição Estadual</p> <p>106772309</p>	<p>Inscrição Estadual Sub. Tributária</p>	<p>CNPJ/CPF</p> <p>26.570.361/0001-67</p>

Destinatário / Remetente			CNPJ/CPF	Data de Emissão
Nome/Razão Social			41.090.291/0001-33	18/06/2020
FUNDO MUNICIPAL DE SAUDE RECIFE				
Endereço	Bairro/Distrito	CEP	Data Saída/Entrada	
Avenida CAIS DO APOLO, 925 - 13 ANDAR	RECIFE	50030-230	18/06/2020	
Município	Fone	UF	Inscrição Estadual	Hora Saída/Entrada
Recife	81 3442 7444	PE		18:19:00

Nº da duplicata	Vencimento	Valor	Nº da duplicata	Vencimento	Valor	Nº da duplicata	Vencimento	Valor	Nº da duplicata	Vencimento	Valor
001	20/07/2020	1.970,00									

Cálculo dos Impostos											
Base de Cálculo do ICMS	Valor do ICMS	Base Cálcl. do ICMS Subs.	Valor do ICMS Subs.	Valor Aprox. dos Trib. (IBPT)	Valor Total dos Produtos						
1.970,00	236,40	0,00	0,00	443,64	1.970,00						
Valor do Frete	Valor do Seguro	Desconto	Out. Desp. Acessor.	Valor do IPI	Valor Deson.	Valor Total da Nota					
0,00	0,00	0,00	0,00	0,00	0,00	1.970,00					

Transportador / Volumes Transportados					
Razão Social	Frete por Conta	Código ANTT	Placa Veículo	UF	CNPJ/CPF
	9-Sem Transporte				
Endereço	Município	UF	Inscrição Estadual		
Quantidade	Espécie	Marca	Numeração	Peso Bruto	Peso Líquido

Dados dos Produtos														
Cód. Prod.	Descrição dos Produtos	NCM/SH	CST CSOSN	CFOP	Med.	Quantidade	Vlr. Unitário	Vlr. Desconto	Vlr. Total	BC Icms	Vlr. Icms	Vlr. IPI	ALIQ. % ICMS	Vlr Aprox. dos Trib.
414	MESA GINECOLOGICA LEITO ESTOFADA RB9022 INALAMED	94032000	000	6102	UN	2,0000	985,0000	0,00	1.970,00	1.970,00	236,40	0,00	12,00	443,64

Dados Adicionais							
<p>Informações Complementares</p> <p>*** DADOS PARA PAGAMENTO, BANCO DO BRASIL: AG 0639-4 CONTA CORRENTE 20576-1 OU CEF AG 1240 CONTA CORRENTE 1456-0 OP 003 ***NOTA FISCAL EM ATENDIMENTO A ORDEM DE FORNECIMENTO N 2019.04800,REFERENTE AO PREGAO ELETRONICO 03/2019</p> <p>**RT VITORIA CRISTINA RODRIGUES REBOUCAS CRF/GO 15459** DECL ARAMOS QUE OS PROD ESTAO ADEQUADAMENTE ACONDICIONADOS P/SU PORTAR OS RISCOS DE CARGA/DESCARGA/TRANSP CONF LEI EM VIGOR MD5: D39789B7B3CA30B9CFBAE73A2345C9C1 Trib Aprox. R\$ 108,74 Fed - R\$ 334,90 Est - R\$ 0,00 Mun / Fonte:IBPT/empresome 6A098E Valor da partilha ICMS da UF Remetente: R\$ 0,00 Valor da partilha ICMS da UF Destino: R\$ 98,50 Valor do FCP UF Destino: R\$ 0,00</p>				<p>Informações Adicionais do Fisco</p>			

Fls 1122
 Proc. N° 031
 Ass [Assinatura]

Recebemos de PORTAL DISTRIBUIDORA HOSPITALAR LTDA os produtos constantes na Nota Fiscal indicada ao lado. Destinatário: FUNDO MUNICIPAL DE SAUDE RECIFE - Avenida CAIS DO APOLO, 925 - 13 ANDAR RECIFE - Recife/PE		Data de Emissão	18/06/2020	NFe N° 000003174 Série 001
Data de Recebimento	Identificação e Assinatura do Recebedor	Valor Total da Nota	1.513,82	

 PORTAL DISTRIBUIDORA HOSPITALAR LTDA - PORTAL DISTRIBUIDORA Avenida ALMIRANTE SALDANHA, 1238 - QD.15A LT.01 - VILA MARAJOARA 76270-000 - Jussara - GO - Fone/Fax: 62 3373 3883	DANFE Documento Auxiliar da Nota Fiscal Eletrônica Saída: 1 Entrada: 0 N 000003174 Série 001 Folha 1/1	Controle do Fisco 
		Chave de Acesso 5220 0626 5703 6100 0167 5500 1000 0031 7410 9022 8076 Consulta de autenticidade do portal nacional da NFe www.nfe.fazenda.gov.br/portal ou no site da Sefaz autorizadora
Natureza de Operação Venda de Merc Adq/Rec de Terceiros FE		Protocolo de Autorização 152203205106525 - 18/06/2020 - 18:18:34
Inscrição Estadual 106772309	Inscrição Estadual Sub. Tributária	CNPJ/CPF 26.570.361/0001-67

Destinatário / Remetente			CNPJ/CPF	41.090.291/0001-33	Data de Emissão	18/06/2020
Nome/Razão Social			FUNDO MUNICIPAL DE SAUDE RECIFE		Data Saída/ Entrada	18/06/2020
Endereço		Bairro/Distrito	CEP			
Avenida CAIS DO APOLO, 925 - 13 ANDAR		RECIFE	50030-230			
Município	Fone	UF	Inscrição Estadual			
Recife	81 3442 7444	PE		Hora Saída/Entrada 18:17:00		

Fatura														
Nº da duplicata	Vencimento	Valor	Nº da duplicata	Vencimento	Valor	Nº da duplicata	Vencimento	Valor	Nº da duplicata	Vencimento	Valor	Nº da duplicata	Vencimento	Valor
001	20/07/2020	1.513,82												

Cálculo dos Impostos													
Base de Cálculo do ICMS		Valor do ICMS	Base Cálculo do ICMS Subs.		Valor do ICMS Subs.	Valor Aprox. dos Trib. (IBPT)		Valor Total dos Produtos					
1.513,82		181,66	0,00		0,00	340,91		1.513,82					
Valor do Frete	Valor do Seguro	Desconto	Out. Desp. Acessor.	Valor do IPI	Valor Deson.	Valor Total da Nota							
0,00	0,00	0,00	0,00	0,00	0,00	1.513,82							

Transportador / Volumes Transportados			Razão Social	Frete por Conta	Código ANTT	Placa Veículo	UF	CNPJ/CPF
				9-Sem Transporte				
			Endereço	Município			UF	Inscrição Estadual
Quantidade	Espécie	Marca	Numeração		Peso Bruto	Peso Líquido		

Dados dos Produtos															
Cód. Prod.	Descrição dos Produtos	NCM/SH	CST CSOSN	CFOP	Med.	Quantidade	Vlr. Unitário	Vlr. Desconto	Vlr. Total	BC Icms	Vlr. Icms	Vlr. IPI	ALIQ. %		Vlr Aprox dos Trib.
													ICMS	IPI	
817	MESA DE EXAME INOX LEITO CHAPA INOX INALAM.R9015	94033000	000	6102	UN	2,0000	756,9100	0,00	1.513,82	1.513,82	181,66	0,00	12,00		340,91

Dados Adicionais								Informações Adicionais do Fisco							
Informações Complementares *** DADOS PARA PAGAMENTO, BANCO DO BRASIL: AG 0639-4 CONTA CORRENTE 20576-1 OU CEF AG 1240 CONTA CORRENTE 1456-0 OP 003 ***NOTA FISCAL EM ATENDIMENTO A ORDEM DE FORNECIMENTO N 2020.01714,REFERENTE AO PREGAO ELETRONICO 03/2019 **RT VITORIA CRISTINA RODRIGUES REBOUCAS CRF/GO 15459** DECL ARAMOS QUE OS PROD ESTAO ADEQUADAMENTE ACONDICIONADOS P/SU PORTAR OS RISCOS DE CARGA/DESCARGA/TRANSP CONF LEI EM VIGOR MD5: D39789B7B3CA30B9CFBAE73A2345C9C1 Trib Aprox. R\$ 83,56 Fed - R\$ 257,35 Est - R\$ 0,00 Mun / Fonte:IBPT/empresome 6A098E Valor da partilha ICMS da UF Remetente: R\$ 0,00 Valor da partilha ICMS da UF Destino: R\$ 75,69 Valor do FCP UF Destino: R\$ 0,00															

Fls 1123
 Proc. N° 031
 ASS [Assinatura]

Identificação do Contribuinte - CNPJ Matriz

CNPJ: **31.372.346/0001-44**

A opção pelo Simples Nacional e/ou SIMEI abrange todos os estabelecimentos da empresa

Nome Empresarial: **PORTAL EQUIPAMENTOS HOSPITALARES EIRELI**

Situação Atual

Situação no Simples Nacional: **Optante pelo Simples Nacional desde 29/08/2018**

Situação no SIMEI: **NÃO enquadrado no SIMEI**

+ Mais informações

Voltar

Gerar PDF

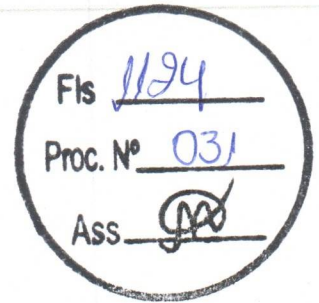



ESTADO DE GOIÁS
PODER EXECUTIVO DE JUSSARA
FAZENDA PÚBLICA MUNICIPAL

ALVARÁ DE LICENÇA PARA FUNCIONAMENTO

NÚMERO ALVARÁ 00014

Nos termos do Art. 116 . § 1º do Código Tributário Municipal - Lei n. 492/01 de 27/12/2001 concede-se o presente alvará de licença à empresa a seguir identificada, para exercer suas atividades, enquanto satisfeitas as exigências da legislação em vigor:

Inscrição Municipal:	1795313953	CPF/CNPJ:	26.570.361/0001-67
Razão Social:	PORTAL DISTRIBUIDORA HOSPITALAR LTDA-EPP		
Nome Fantasia:	PORTAL DISTRIBUIDORA		
Endereço:	AV ALMIRANTE SALDANHA, 1238, QD. 15A, LT. 001, VILA MARAJOARA		
CNAE2/Fiscal:			
Atividade Principal:	COMERCIO ATAC DE MEDICAMENTOS E DROGAS DE USO HUMANO		
Atividade Secundária:	COMERCIO ATACADISTA DE PRODUTOS ALIMENTICIOS EM GERAL.		
Início das Atividades:	21/11/2016		
Responsável pela Empresa:	ALANDELON WANDERLEI DE OLIVEIRA		
Data Emissão:	15/01/2021		
DUAM:	7569501		
	Data Validade: 31/12/2021		

Fls 1125
Proc. Nº 031
Ass. [Signature]

[Signature]
ALANDELON WANDERLEI DE OLIVEIRA
Decretório nº 1072/21
BSPD - 06.870-0
Secretaria Municipal de Planejamento e Finanças

AFIXAR EM LOCAL VISÍVEL

2021

Digitalizado com CamScanner

Confira os dados do ato em: <https://selodigital.ipb.jus.br> ou Consulte o Documento em: <https://azevedobastos.net.br/documento/82581501216598836561>

Cartório
Autenticação Digital Código: 82581501216598836561-1
Data: 15/01/2021 14:56:40
Valor Total do Ato: R\$ 4,66
Selo Digital Tipo Normal C: ALA03319-20S3;

Cartório Azevêdo Bastos
Av. Presidente Epitácio Pessoa - 1145
Bairro dos Estados, João Pessoa - PB
(83) 3244-5404 - cartorio@azevedobastos.net.br
<https://azevedobastos.net.br>

Títular
Válber Azevêdo de M. Cavalcanti

REPÚBLICA FEDERATIVA DO BRASIL
ESTADO DA PARAÍBA
CARTÓRIO AZEVEDO BASTOS
FUNDADO EM 1888

PRIMEIRO REGISTRO CIVIL DE NASCIMENTO E ÓBITOS E PRIVATIVO DE CASAMENTOS, INTERDIÇÕES E TUTELAS DA COMARCA DE JOÃO PESSOA

Av. Epitácio Pessoa, 1145 Bairro dos Estados 58030-00, João Pessoa PB
Tel.: (83) 3244-5404 / Fax: (83) 3244-5484
<http://www.azevedobastos.not.br>
E-mail: cartorio@azevedobastos.not.br

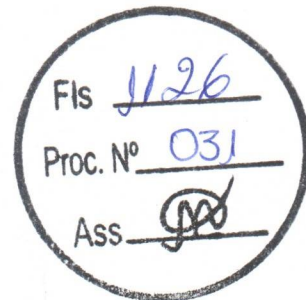

DECLARAÇÃO DE SERVIÇO DE AUTENTICAÇÃO DIGITAL

O Bel. Válber Azevêdo de Miranda Cavalcanti, Oficial do Primeiro Registro Civil de Nascimentos e Óbitos e Privativo de Casamentos, Interdições e Tutelas com atribuição de autenticar e reconhecer firmas da Comarca de João Pessoa Capital do Estado da Paraíba, em virtude de Lei, etc...

DECLARO ainda que, para garantir transparência e segurança jurídica de todos os atos oriundos da atividade Notarial e Registral no Estado da Paraíba, foi instituído pela Lei nº 10.132, de 06 de novembro de 2013, a aplicação obrigatória de um Selo Digital de Fiscalização Extrajudicial em todos os atos de notas e registro, composto de um código único (por exemplo: Selo Digital: ABC12345-X1X2) e dessa forma, cada autenticação processada pela nossa Serventia pode ser verificada e confirmada tantas vezes quanto for necessário através do site do Tribunal de Justiça do Estado da Paraíba, endereço <https://corregedoria.tjpb.jus.br/selo-digital/>.

A autenticação digital do documento faz prova de que, na data e hora em que ela foi realizada, a empresa PORTAL DISTRIBUIDORA HOSPITALAR LTDA - ME tinha posse de um documento com as mesmas características que foram reproduzidas na cópia autenticada, sendo da empresa PORTAL DISTRIBUIDORA HOSPITALAR LTDA - ME a responsabilidade, única e exclusiva, pela idoneidade do documento apresentado a este Cartório.

Nesse sentido, declaro que a PORTAL DISTRIBUIDORA HOSPITALAR LTDA - ME assumiu, nos termos do artigo 8º, §1º, do Decreto nº 10.278/2020, que regulamentou o artigo 3º, inciso X, da Lei Federal nº 13.874/2019 e o artigo 2º-A da Lei Federal 12.682/2012, a responsabilidade pelo processo de digitalização dos documentos físicos, garantindo perante este Cartório e terceiros, a sua autoria e integridade.

De acordo com o disposto no artigo 2º-A, §7º, da Lei Federal nº 12.682/2012, o documento em anexo, identificado individualmente em cada Código de Autenticação Digital¹ ou na referida sequência, poderá ser reproduzido em papel ou em qualquer outro meio físico.

Esta DECLARAÇÃO foi emitida em **15/01/2021 15:17:08 (hora local)** através do sistema de autenticação digital do Cartório Azevêdo Bastos, de acordo com o Art. 1º, 10º e seus §§ 1º e 2º da MP 2200/2001, como também, o documento eletrônico autenticado contendo o Certificado Digital do titular do Cartório Azevêdo Bastos, poderá ser solicitado diretamente a empresa PORTAL DISTRIBUIDORA HOSPITALAR LTDA - ME ou ao Cartório pelo endereço de e-mail autentica@azevedobastos.not.br Para informações mais detalhadas deste ato, acesse o site <https://autdigital.azevedobastos.not.br> e informe o Código de Autenticação Digital

Esta Declaração é válida por **tempo indeterminado** e está disponível para consulta em nosso site.

¹Código de Autenticação Digital: 82581501216598836561-1

²Legislações Vigentes: Lei Federal nº 8.935/94, Lei Federal nº 10.406/2002, Medida Provisória nº 2200/2001, Lei Federal nº 13.105/2015, Lei Estadual nº 8.721/2008, Lei Estadual nº 10.132/2013, Provimento CGJ nº 003/2014 e Provimento CNJ nº 100/2020.

O referido é verdade, dou fé.

CHAVE DIGITAL

00005b1d734fd94f057f2d69fe6bc05bb9b2c2df7b3a75e9252bf260a9450c6403295e9002c36bee9bb046c94e3ad3c4753a432b4971a757aa3108f46ba487e510fe8dc69a0964edc16fed1a1bd55716

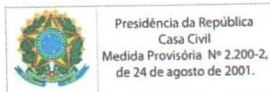

Governo da cidade de JUSSARA
Secretaria Municipal de Saúde
A COORDENADORIA DA VIGILÂNCIA SANITÁRIA

2017/2020



ALVARÁ DE VIGILÂNCIA SANITÁRIA MUNICIPAL

Lei Estadual 16140 de 02/10/2007

Número do Alvará: 75

A COORDENADORIA DA VIGILÂNCIA SANITÁRIA da Secretaria Municipal da Saúde, de acordo com a legislação vigente e tendo em vista a regularização funcional da empresa:

PORTAL DISTRIBUIDORA Razão Social: PORTAL DISTRIBUIDORA HOSPITALAR LTDA

Atividade: COMÉRCIO ATACADISTA DE INSTRUMENTOS E MATERIAIS PARA USO MÉDICO CIRÚRGICO HOSPITALAR E DE LABORATÓRIOS (ARMAZENAR, DISTRIBUIR E EXPEDIR)
COMÉRCIO ATACADISTA DE PRODUTOS ODONTOLÓGICOS. (ARMAZENAR, DISTRIBUIR E EXPEDIR)
COMÉRCIO ATACADISTA DE PRÓTESES E ARTIGOS DE ORTOPEDIA. (ARMAZENAR, DISTRIBUIR E EXPEDIR)

com sede na: **AV ALMIRANTE SALDANHA QD 15 A LT 01 Nº 1338 - VILA MARAJOARA**

Município de JUSSARA, e sob a responsabilidade técnica de:

E tendo como representante legal: **ALANDELON WANDERLEI DE OLIVEIRA**
CNPJ/CPF Nº: 26570361000167
Número de Cadastro:

Concede Alvará de Licença Sanitária para o Exercício de 2021

JUSSARA, 23 de Março de 2021

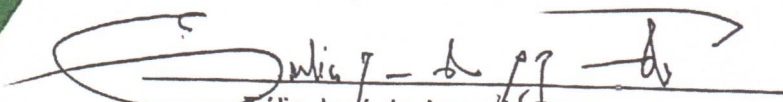
Túlio José de Azevedo Bastos
Coordenador da Vigilância Sanitária Municipal

Fls 1199
Proc. Nº 031
Ass. 

Observações

- 01 - Foi paga a taxa de licença conforme DUAM Nº 25739 de 12/01/2021
- 02 - Este documento deverá ser afixado no estabelecimento em local visível ao público e terá validade até 31/12/2021
- 03 - Este documento poderá ser cassado a qualquer momento, se constatadas irregularidades no estabelecimento.

Digitalizado com CamScanner

Confira os dados do ato em: <https://selodigital.tjpb.jus.br> ou Consulte o Documento em: <https://azevedobastos.not.br/documento/82581304210533511326>



CARTÓRIO Autenticação Digital Código: 82581304210533511326-1
Data: 13/04/2021 10:24:52
Valor Total do Ato: R\$ 4,66
Selo Digital Tipo Normal C: ALJ24816-91GK;



Cartório Azevedo Bastos
Av. Presidente Epitácio Pessoa - 1145
Bairro dos Estado, João Pessoa - PB
(83) 3244-5404 - cartorio@azevedobastos.not.br
<https://azevedobastos.not.br>

Válder Azevedo de M. Cavalcanti
Titular

TJPB



O presente documento digital foi conferido com o original e assinado digitalmente por DANILLO PINTO OLIVEIRA DE ALENCAR, em terça-feira, 13 de abril de 2021 10:27:59 GMT-03:00, CNS: 06.870-0 - 1º OFÍCIO DE REGISTRO CIVIL DAS PESSOAS NATURAIS E TABELIONATO DE NOTAS/PB, nos termos da medida provisória N. 2.200-2 de 24 de agosto de 2001. Sua autenticidade deverá ser confirmada no endereço eletrônico www.cenad.org.br/autenticidade. O presente documento digital pode ser convertido em papel por meio de autenticação no Tabelaionato de Notas. Provedor nº 100/2020 CNJ - artigo 22.

REPÚBLICA FEDERATIVA DO BRASIL
ESTADO DA PARAÍBA
CARTÓRIO AZEVEDO BASTOS
FUNDADO EM 1888
PRIMEIRO REGISTRO CIVIL DE NASCIMENTO E ÓBITOS E PRIVATIVO DE CASAMENTOS, INTERDIÇÕES E TUTELAS DA COMARCA DE JOÃO PESSOA

Av. Epitácio Pessoa, 1145 Bairro dos Estados 58030-00, João Pessoa PB
Tel.: (83) 3244-5404 / Fax: (83) 3244-5484
<http://www.azevedobastos.not.br>
E-mail: cartorio@azevedobastos.not.br



DECLARAÇÃO DE SERVIÇO DE AUTENTICAÇÃO DIGITAL

O Bel. Válber Azevêdo de Miranda Cavalcanti, Oficial do Primeiro Registro Civil de Nascimentos e Óbitos e Privativo de Casamentos, Interdições e Tutelas com atribuição de autenticar e reconhecer firmas da Comarca de João Pessoa Capital do Estado da Paraíba, em virtude de Lei, etc...

DECLARO ainda que, para garantir transparência e segurança jurídica de todos os atos oriundos da atividade Notarial e Registral no Estado da Paraíba, foi instituído pela Lei nº 10.132, de 06 de novembro de 2013, a aplicação obrigatória de um Selo Digital de Fiscalização Extrajudicial em todos os atos de notas e registro, composto de um código único (por exemplo: Selo Digital: ABC12345-X1X2) e dessa forma, cada autenticação processada pela nossa Serventia pode ser verificada e confirmada tantas vezes quanto for necessário através do site do Tribunal de Justiça do Estado da Paraíba, endereço <https://corregedoria.tjpb.jus.br/selo-digital/>.

A autenticação digital do documento faz prova de que, na data e hora em que ela foi realizada, a empresa PORTAL DISTRIBUIDORA HOSPITALAR LTDA - ME tinha posse de um documento com as mesmas características que foram reproduzidas na cópia autenticada, sendo da empresa PORTAL DISTRIBUIDORA HOSPITALAR LTDA - ME a responsabilidade, única e exclusiva, pela idoneidade do documento apresentado a este Cartório.

Nesse sentido, declaro que a PORTAL DISTRIBUIDORA HOSPITALAR LTDA - ME assumiu, nos termos do artigo 8º, §1º, do Decreto nº 10.278/2020, que regulamentou o artigo 3º, inciso X, da Lei Federal nº 13.874/2019 e o artigo 2º-A da Lei Federal 12.682/2012, a responsabilidade pelo processo de digitalização dos documentos físicos, garantindo perante este Cartório e terceiros, a sua autoria e integridade.

De acordo com o disposto no artigo 2º-A, §7º, da Lei Federal nº 12.682/2012, o documento em anexo, identificado individualmente em cada Código de Autenticação Digital¹ ou na referida sequência, poderá ser reproduzido em papel ou em qualquer outro meio físico.

Esta DECLARAÇÃO foi emitida em **13/04/2021 10:45:07 (hora local)** através do sistema de autenticação digital do Cartório Azevêdo Bastos, de acordo com o Art. 1º, 10º e seus §§ 1º e 2º da MP 2200/2001, como também, o documento eletrônico autenticado contendo o Certificado Digital do titular do Cartório Azevêdo Bastos, poderá ser solicitado diretamente a empresa PORTAL DISTRIBUIDORA HOSPITALAR LTDA - ME ou ao Cartório pelo endereço de e-mail autentica@azevedobastos.not.br Para informações mais detalhadas deste ato, acesse o site <https://autdigital.azevedobastos.not.br> e informe o Código de Autenticação Digital

Esta Declaração é válida por **tempo indeterminado** e está disponível para consulta em nosso site.

¹Código de Autenticação Digital: 82581304210533511326-1

²Legislações Vigentes: Lei Federal nº 8.935/94, Lei Federal nº 10.406/2002, Medida Provisória nº 2200/2001, Lei Federal nº 13.105/2015, Lei Estadual nº 8.721/2008, Lei Estadual nº 10.132/2013, Provimento CGJ N° 003/2014 e Provimento CNJ N° 100/2020.

O referido é verdade, dou fé.

CHAVE DIGITAL

00005b1d734fd94f057f2d69fe6bc05beec6e8d4b223dfeb854227715ceed9141710e540a95a77bdafeed32e663a2b33a2570536f0a9ec101a4e1a678615e50510fe8dc69a0964edc16fed1a1bd55716

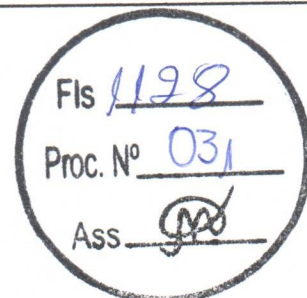

Presidência da República
Casa Civil
Medida Provisória Nº 2.200-2,
de 24 de agosto de 2001.



Consultas / Funcionamento de Empresa Nacional / Resultado / Detalhamento

Dados da Empresa Nacional

Razão Social

PORTAL DISTRIBUIDORA HOSPITALAR LTDA - ME

CNPJ

26.570.361/0001-67

Endereço Completo

- /

Telefone**Responsável Técnico**

JOSE ARNALDO REBOUÇAS FARIAS FILHO

Responsável Legal

ALANDELON WANDERLEI DE OLIVEIRA

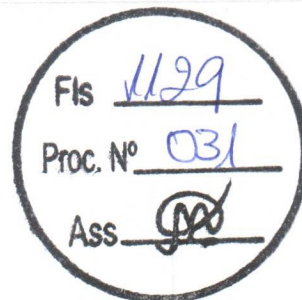

Dados do Cadastro

Cadastro Nº

1.17.260-9

Data do Cadastro

05/02/2018

Situação

Ativa

Nº do Processo

25351.676528/2017-51

Cadastro

1 - Medicamento Especial

Atividades / Classes**Armazenar**

- Medicamento

Distribuir

- Medicamento

Expedir

- Medicamento

Certificado de Boas Práticas de Fabricação - CBPF (Vigente)

Empresa Solicitante	Linhas de Certificação Vigentes	Data de Publicação	Vencimento do Certificado
---------------------	---------------------------------	--------------------	---------------------------

Nenhum registro encontrado

Certificado de Boas Práticas de Distribuição e Armazenagem - CBPDA (Vigente)

Empresa Solicitante	Linhas de Certificação Vigentes	Data de Publicação	Vencimento do Certificado
Nenhum registro encontrado			
			<input type="button" value="Voltar"/>

Fis 1130
Proc. Nº 031
Ass. [assinatura]

Consultas / Funcionamento de Empresa Nacional / Resultado / Detalhamento

Dados da Empresa Nacional

Razão Social

PORTAL DISTRIBUIDORA HOSPITALAR LTDA - ME

CNPJ

26.570.361/0001-67

Endereço Completo

- /

Telefone**Responsável Técnico**

JOSE ARNALDO REBOUÇAS FARIAS FILHO

Responsável Legal

ALANDELON WANDERLEI DE OLIVEIRA

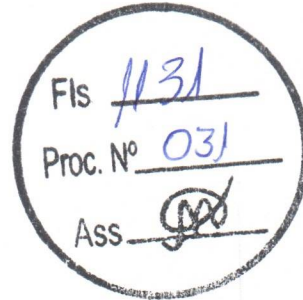

Dados do Cadastro

Cadastro Nº

8.15.986-2 (X281YH467H0Y)

Data do Cadastro

05/02/2018

Situação

Ativa

Nº do Processo

25351.676534/2017-17

Cadastro

8 - Produtos para Saúde (Correlatos)

Atividades / Classes**Armazenar**

- Correlatos

Distribuir

- Correlatos

Expedir

- Correlatos

Certificado de Boas Práticas de Fabricação - CBPF (Vigente)

Empresa Solicitante	Linhas de Certificação Vigentes	Data de Publicação	Vencimento do Certificado
---------------------	---------------------------------	--------------------	---------------------------

Nenhum registro encontrado

Certificado de Boas Práticas de Distribuição e Armazenagem - CBPDA (Vigente)

Empresa Solicitante	Linhas de Certificação Vigentes	Data de Publicação	Vencimento do Certificado
Nenhum registro encontrado			
			<input type="button" value="Voltar"/>

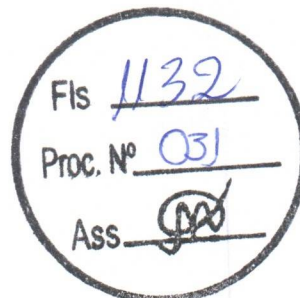

Consultas / Funcionamento de Empresa Nacional / Resultado / Detalhamento

Dados da Empresa Nacional

Razão Social

PORTAL DISTRIBUIDORA HOSPITALAR LTDA - ME

CNPJ

26.570.361/0001-67

Endereço Completo

- /

Telefone**Responsável Técnico**

JOSE ARNALDO REBOUÇAS FARIAS FILHO

Responsável Legal

ALANDELON WANDERLEI DE OLIVEIRA

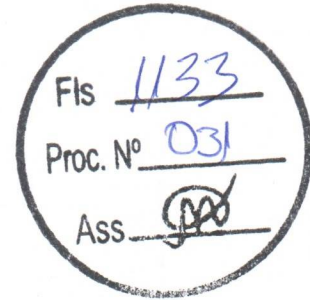

Dados do Cadastro

Cadastro Nº

1.17.259-7

Data do Cadastro

05/02/2018

Situação

Ativa

Nº do Processo

25351.676533/2017-64

Cadastro

1 - Medicamento

Atividades / Classes**Armazenar**

- Medicamento

Distribuir

- Medicamento

Expedir

- Medicamento

Certificado de Boas Práticas de Fabricação - CBPF (Vigente)

Empresa Solicitante	Linhas de Certificação Vigentes	Data de Publicação	Vencimento do Certificado
---------------------	---------------------------------	--------------------	---------------------------

Nenhum registro encontrado

Certificado de Boas Práticas de Distribuição e Armazenagem - CBPDA (Vigente)

Empresa Solicitante	Linhas de Certificação Vigentes	Data de Publicação	Vencimento do Certificado
Nenhum registro encontrado			
			<input type="button" value="Voltar"/>

Fis 1134
Proc. Nº 031
Ass. [Assinatura]

Fis 1135
Proc. Nº 031
Ass JPD

BAIRRO: CENTRO CEP: 35300102 - CARATINGA/MG
CNPJ: 24.325.781/0001-52
PROCESSO: 25351.029540/2016-96 AUTORIZ/MS:
M161989L8YM0 (8.13678.6)
ATIVIDADE/CLASSE
ARMAZENAR: CORRELATOS
DISTRIBUIR: CORRELATOS
EXPEDIR: CORRELATOS

PRODUTOS QUÍMICOS LTDA
ENDEREÇO: Rua Ática, 150
BAIRRO: Jardim Brasil CEP: 04634040 - SÃO PAULO/SP
CNPJ: 21.102.680/0001-24
PROCESSO: 25351.318002/2015-17 AUTORIZ/MS: 1.14109.0
ATIVIDADE/CLASSE
ARMAZENAR: INSUMOS FARMACÊUTICOS DISTRIBUIR:
INSUMOS FARMACÊUTICOS

EMPRESA: W L COMERCIO DE PRODUTOS
FARMACEUTICOS LTDA EPP
ENDEREÇO: RUA IVO AMAZONENSE, 33 - CONJUNTO
CASTELO BRANCO
BAIRRO: PARQUE 10 DE NOVEMBRO CEP:
69055070 MANAUS/AM
CNPJ: 13.741.966/0001-21
PROCESSO: 25351.666319/2017-08 AUTORIZ/MS: 1.17238.4



98

ISSN 1677-7042

Diário Oficial da União - Suplemento

Nº 25, segunda-feira, 5 de fevereiro de 2018

TRANSPORTAR: CORRELATOS

EMPRESA: Minas Medical Ltda
ENDEREÇO: R. Santa Quitéria 432
BAIRRO: Santa Quitéria CEP: 30710460 - BELO
HORIZONTE/MG
CNPJ: 65.333.577/0001-60
PROCESSO: 25000.030215/97-37 AUTORIZ/MS: 1.03417.1
ATIVIDADE/CLASSE
ARMAZENAR: CORRELATOS
DISTRIBUIR: CORRELATOS
EMBALAR: CORRELATOS
EXPEDIR: CORRELATOS
FABRICAR: CORRELATOS
IMPORTAR: CORRELATOS
REEMBALAR: CORRELATOS

EMPRESA: TOPNEW COMERCIAL LTDA EPP
ENDEREÇO: RUA CAMBAUBA, 633 - SALAS 105 E 106
BAIRRO: JARDIM GUANABARA CEP: 21940005 - RIO DE
JANEIRO/RJ
CNPJ: 02.701.627/0001-03
PROCESSO: 0009140220 AUTORIZ/MS: 8.00969.5
ATIVIDADE/CLASSE
ARMAZENAR: CORRELATOS
DISTRIBUIR: CORRELATOS
EXPEDIR: CORRELATOS

EMPRESA: GEA EQUIPAMENTOS E SOLUCOES LTDA
ENDEREÇO: AV. EMÍLIO MARCONATO, Nº 1000, C.INDTL. G.
B15, ALA A
BAIRRO: CHACARA PRIMAVERA CEP: -
13820000
JAGUARIÚNA/SP
CNPJ: 02.095.850/0001-46
PROCESSO: 25351.181484/2002-08 AUTORIZ/MS: 3.02695.0
ATIVIDADE/CLASSE
DISTRIBUIR: SANEANTE DOMIS.
EMBALAR: SANEANTE DOMIS.
EXPORTAR: SANEANTE DOMIS.
FABRICAR: SANEANTE DOMIS.
IMPORTAR: SANEANTE DOMIS.

EMPRESA: DERCEDES DAMIN CURY - ME
ENDEREÇO: RUA P-17 N119 QD P-72 LOTE 03
BAIRRO: SETOR DOS FUNCIONARIOS CEP: -
74543310
GOIÂNIA/GO
CNPJ: 12.387.086/0001-36
PROCESSO: 25351.488683/2017-12 AUTORIZ/MS: 3.07599.1
ATIVIDADE/CLASSE
ARMAZENAR: SANEANTE DOMIS.
DISTRIBUIR: SANEANTE DOMIS.
EXPEDIR: SANEANTE DOMIS.
TRANSPORTAR: SANEANTE DOMIS.

RESOLUÇÃO-RE Nº 253, DE 1º DE FEVEREIRO DE 2018

O Gerente-Geral de Inspeção e Fiscalização Sanitária, Substituto, no uso das atribuições que lhe foram conferidas pela Portaria 1.959, de 24 de novembro de 2017, aliado ao disposto no art. 54, I, § 1º do Regimento Interno aprovado nos termos do Anexo I da Resolução da Diretoria Colegiada - RDC nº 61, de 3 de fevereiro de 2016, resolve:

Art. 1º. Cancelar, a pedido, a Autorização de Funcionamento das Empresas constantes no anexo desta Resolução.

Art. 2º Esta Resolução entra em vigor na data de sua publicação.

MARCELO MARIO MATOS MOREIRA

ANEXO

EMPRESA: ÁTICA IMPORTADORA E DISTRIBUIDORA DE

EXPEDIR: INSUMOS FARMACÊUTICOS
FRACIONAR: INSUMOS FARMACÊUTICOS
IMPORTAR: INSUMOS FARMACÊUTICOS

EMPRESA: DRI-DO COMÉRCIO DE PRODUTOS QUÍMICOS E FARMACÊUTICOS LTDA
ENDEREÇO: TRAVESSA ALAMEDA IMPERATRIZ, Nº 55
BAIRRO: BARAÚNAS CEP: 44026100 - FEIRA DE
SANTANA/B A
CNPJ: 33.927.286/0001-04
PROCESSO: 25000.014469/99-14 AUTORIZ/MS: 1.04078.5
ATIVIDADE/CLASSE
ARMAZENAR: CORRELATO/MEDICAMENTO
DISTRIBUIR: CORRELATO/MEDICAMENTO
EXPEDIR: MEDICAMENTO
TRANSPORTAR: CORRELATO/MEDICAMENTO

EMPRESA: cirurgica xavier ltda me
ENDEREÇO: Rua Porciuncula n° 206
BAIRRO: São Francisco CEP: 35661177 - PARÁ DE MINAS/MG
CNPJ: 26.515.945/0001-30
PROCESSO: 25351.179041/2017-73 AUTORIZ/MS:
Y181W79W2LL8 (8.14965.3)
ATIVIDADE/CLASSE
COMERCIALIZAR: CORRELATOS

EMPRESA: DRI-DO COMÉRCIO DE PRODUTOS QUÍMICOS E FARMACÊUTICOS LTDA
ENDEREÇO: TRAVESSA ALAMEDA IMPERATRIZ, Nº 55
BAIRRO: BARAÚNAS CEP: 44026100 - FEIRA DE
SANTANA/B A
CNPJ: 33.927.286/0001-04
PROCESSO: 25351.284390/2010-96 AUTORIZ/MS: 3.04414.1
ATIVIDADE/CLASSE
ARMAZENAR: SANEANTE DOMIS.
DISTRIBUIR: SANEANTE DOMIS.

RESOLUÇÃO-RE Nº 254, DE 1º DE FEVEREIRO DE 2018

O Gerente-Geral de Inspeção e Fiscalização Sanitária, Substituto, no uso das atribuições que lhe foram conferidas pela Portaria 1.959, de 24 de novembro de 2017, aliado ao disposto no art. 54, I, § 1º do Regimento Interno aprovado nos termos do Anexo I da Resolução da Diretoria Colegiada - RDC nº 61, de 3 de fevereiro de 2016, resolve:

Art. 1º. Conceder Autorização Especial para Empresas de Medicamentos e de Insumos Farmacêuticos, constantes no anexo desta Resolução, de acordo com a Portaria nº. 344 de 12 de maio de 1998 e suas atualizações, observando-se as proibições e restrições estabelecidas.

Art. 2º Esta Resolução entra em vigor na data de sua publicação.

MARCELO MARIO MATOS MOREIRA

ANEXO

EMPRESA: TOTALFARMA COMERCIO REPRESENTAÇÃO IMPORTAÇÃO E EXPORTAÇÃO EIRELI - EPP
ENDEREÇO: AVENIDA JUSCELINO KUBITSCHEK, 715
BAIRRO: JUNDIAI CEP: 75110390 - ANÁPOLIS/GO
CNPJ: 28.101.161/0001-90
PROCESSO: 25351.670781/2017-00 AUTORIZ/MS: 1.17237.1
ATIVIDADE/CLASSE
ARMAZENAR: MEDICAMENTO
DISTRIBUIR: MEDICAMENTO
EXPEDIR: MEDICAMENTO

EMPRESA: RAFAELA VIRGINIA TESTI - ME
ENDEREÇO: RUA JOÃO CORIO Nº 36
BAIRRO: GUANABARA CEP: 16026200 - ARAÇATUBA/SP
CNPJ: 23.829.464/0001-00
PROCESSO: 25351.671584/2017-08 AUTORIZ/MS: 1.17248.9
ATIVIDADE/CLASSE
TRANSPORTAR: MEDICAMENTO

ATIVIDADE/CLASSE
ARMAZENAR: INSUMOS FARMACÊUTICOS/MEDICAMENTO
DISTRIBUIR: INSUMOS FARMACÊUTICOS/MEDICAMENTO
EXPEDIR: INSUMOS FARMACÊUTICOS/MEDICAMENTO

EMPRESA: JSL S/A
ENDEREÇO: ESTRADA DO PINHEIRINHO, 1500
BAIRRO: RURAL CEP: 08595610 - ITAQUAQUECETUBA/SP
CNPJ: 52.548.435/0120-02
PROCESSO: 25351.619238/2017-19 AUTORIZ/MS: 1.17242.7
ATIVIDADE/CLASSE
TRANSPORTAR: INSUMOS FARMACÊUTICOS/MEDICAMENTO

EMPRESA: HDL LOGISTICA HOSPITALAR LTDA
ENDEREÇO: AVENIDA INGLATERRA Nº 40
BAIRRO: TIBERY CEP: 38405050 - UBERLÂNDIA/MG
CNPJ: 11.872.656/0001-10
PROCESSO: 25351.671571/2017-21 AUTORIZ/MS: 1.17252.1
ATIVIDADE/CLASSE
ARMAZENAR: MEDICAMENTO
DISTRIBUIR: MEDICAMENTO
EXPEDIR: MEDICAMENTO

EMPRESA: okey med -distribuidora de medicamentos hospitalares e odontologicos ltda - me
ENDEREÇO: RODOVIA BR 101 S/Nº, KM 510
BAIRRO: JACANÁ CEP: 45608750 - ITABUNA/BA
CNPJ: 11.311.773/0001-05
PROCESSO: 25351.599702/2017-35 AUTORIZ/MS: 1.17262.6
ATIVIDADE/CLASSE
ARMAZENAR: MEDICAMENTO
DISTRIBUIR: MEDICAMENTO
EXPEDIR: MEDICAMENTO

EMPRESA: DIFARMA COMÉRCIO DE PRODUTOS MÉDICOS HOSPITALARES EIRELI - ME
ENDEREÇO: RUA CORONEL FRANCISCO SILVA Nº 155
BAIRRO: PITANGUINHA CEP: 57052190 - MACEIÓ/AL
CNPJ: 22.857.831/0001-17
PROCESSO: 25351.619199/2017-41 AUTORIZ/MS: 1.17255.2
ATIVIDADE/CLASSE
ARMAZENAR: MEDICAMENTO
DISTRIBUIR: MEDICAMENTO
EXPEDIR: MEDICAMENTO

EMPRESA: PORTAL DISTRIBUIDORA HOSPITALAR LTDA ME
ENDEREÇO: avenida almirante saldanha, numero 1238, quadra 15a, lote 01
BAIRRO: vila marajoara CEP: 76270000 - JUSSARA/GO
CNPJ: 26.570.361/0001-67
PROCESSO: 25351.676528/2017-51 AUTORIZ/MS: 1.17260.9
ATIVIDADE/CLASSE
ARMAZENAR: MEDICAMENTO
DISTRIBUIR: MEDICAMENTO
EXPEDIR: MEDICAMENTO

EMPRESA: TRANSPORTES E LOGISTICA ET EIRELI
ENDEREÇO: AV CONDE ZEPPELLIN, Nº 3356, GALPÃO 02 SALA 02
BAIRRO: EDEN CEP: 18103008 - SOROCABA/SP
CNPJ: 13.988.627/0001-44
PROCESSO: 25351.674873/2017-51 AUTORIZ/MS: 1.17257.0
ATIVIDADE/CLASSE
TRANSPORTAR: INSUMOS FARMACÊUTICOS/MEDICAMENTO

EMPRESA: bruma comercio de medicamentos ltda
ENDEREÇO: R MAESTRO LUIS FIGUEREDO N 110
BAIRRO: HELIOPOLIS CEP: 55295575 - GARANHUNS/PE
CNPJ: 14.241.216/0001-53
PROCESSO: 25351.666068/2017-53 AUTORIZ/MS: 1.17228.0
ATIVIDADE/CLASSE
ARMAZENAR: MEDICAMENTO

DISTRIBUIR: MEDICAMENTO
EXPEDIR: MEDICAMENTO

EMPRESA: Universitária Distribuidora de Produtos Odonto
Medico Hospitalares e farmaceuticos LTDA EPP
ENDEREÇO: Rua Governador Ney Braga 4417
BAIRRO: Zona 01 CEP: 87.501330 - UMUARAMA/PR
CNPJ: 00.072.251/0001-81
PROCESSO: 25351.622700/2017-57 AUTORIZ/MS: 1.17231.9
ATIVIDADE/CLASSE
ARMAZENAR: MEDICAMENTO DISTRIBUIR:
MEDICAMENTO
EXPEDIR: MEDICAMENTO

EMPRESA: SERTRADING (BR) LTDA
ENDEREÇO: Av: Nossa Senhora da Penha, 1495 SALA 804 TORRE
A
BAIRRO: Santa Lúcia CEP: 29056905 - VITÓRIA/ES

Este documento pode ser verificado no endereço eletrônico <http://www.in.gov.br/autenticidade.html>, Documento assinado digitalmente conforme MP nº 2.200-2 de 24/08/2001, que institui a pelo código 00012018020500098 Infraestrutura de Chaves Públicas Brasileira - ICP-Brasil.

CNPJ: 04.626.426/0001-06
PROCESSO: 25351.656605/2017-57 AUTORIZ/MS: 1.17227.6
ATIVIDADE/CLASSE
ARMAZENAR: MEDICAMENTO
EXPEDIR: MEDICAMENTO
IMPORTAR: MEDICAMENTO

EMPRESA: FORTLOG TRANSPORTES E LOGISTICA LTDA
ENDEREÇO: RODOVIA DO QUARTO ANEL VIÁRIO 1670 loja
4
BAIRRO: ANCURI CEP: 60874212 - FORTALEZA/CE CNPJ:
15.163.676/0001-73
PROCESSO: 25351.659133/2017-94 AUTORIZ/MS: 1.17229.3
ATIVIDADE/CLASSE
TRANSPORTAR: MEDICAMENTO

EMPRESA: J F AQUINO DISTRIBUIDORA - ME
ENDEREÇO: R 01 S/N DISTRITO INDUSTRIAL GLEBA 01

BAIRRO: NOSSA SENHORA DAS GRAÇAS CEP: 35300970 -
CARATINGA/MG
CNPJ: 27.014.086/0001-68
PROCESSO: 25351.671642/2017-95 AUTORIZ/MS: 1.17235.3
ATIVIDADE/CLASSE
ARMAZENAR: MEDICAMENTO
DISTRIBUIR: MEDICAMENTO
EXPEDIR: MEDICAMENTO

EMPRESA: PHOENIX DISTRIBUIDORA DE MEDICAMENTOS
LTDA ME
ENDEREÇO: Rua Enedina Chagas Silva nº 889

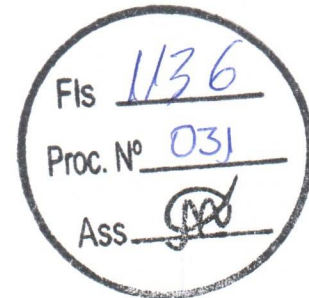

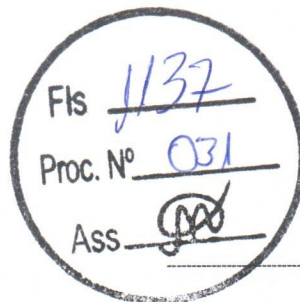

CNPJ: 00.072.251/0001-81



94

ISSN 1677-7042

Diário Oficial da União - Suplemento

Nº 25, segunda-feira, 5 de fevereiro de 2018

EMPRESA: CONCÓRDIA DEPOSITO DE MERCADORIAS LTDA - EPP
ENDEREÇO: RUA 460 B Nº 423, SALA 02
BAIRRO: MORRETES CEP: 88220000 - ITAPEMA/SC
CNPJ: 09.368.474/0001-65
PROCESSO: 25351.671557/2017-27 AUTORIZ/MS: 1.17249.2
ATIVIDADE/CLASSE
ARMAZENAR: MEDICAMENTO
EXPEDIR: MEDICAMENTO

EMPRESA: JF AQUINO DISTRIBUIDORA - ME
ENDEREÇO: R 01 S/N DISTRITO INDUSTRIAL GLEBA 01
BAIRRO: NOSSA SENHORA DAS GRAÇAS CEP: 35300970 - CARATINGA/MG
CNPJ: 27.014.086/0001-68
PROCESSO: 25351.671638/2017-27 AUTORIZ/MS: 1.17234.0
ATIVIDADE/CLASSE
ARMAZENAR: MEDICAMENTO
DISTRIBUIR: MEDICAMENTO
EXPEDIR: MEDICAMENTO

EMPRESA: RAFAELA VIRGINIA TESTI - ME
ENDEREÇO: RUA JOÃO CORIO Nº 36
BAIRRO: GUANABARA CEP: 16026200 - ARAÇATUBA/SP
CNPJ: 23.829.464/0001-00
PROCESSO: 25351.671578/2017-42 AUTORIZ/MS: 1.17247.5
ATIVIDADE/CLASSE
TRANSPORTAR: MEDICAMENTO

EMPRESA: TOTALFARMA COMERCIO REPRESENTAÇÃO IMPORTAÇÃO E EXPORTAÇÃO EIRELI - EPP
ENDEREÇO: AVENIDA JUSCELINO KUBITSCHEK, 715
BAIRRO: JUNDIAI CEP: 75110390 - ANÁPOLIS/GO
CNPJ: 28.101.161/0001-90
PROCESSO: 25351.670782/2017-46 AUTORIZ/MS: 1.17236.7
ATIVIDADE/CLASSE
ARMAZENAR: MEDICAMENTO
DISTRIBUIR: MEDICAMENTO
EXPEDIR: MEDICAMENTO

EMPRESA: PROMEDI DISTRIBUIDORA LTDA - ME
ENDEREÇO: RUA BRIGADEIRO EDUARDO GOMES Nº 17, III E TA PA
BAIRRO: RIO DOCE CEP: 53150332 - OLINDA/PE
CNPJ: 27.672.644/0001-82
PROCESSO: 25351.666091/2017-48 AUTORIZ/MS: 1.17232.2
ATIVIDADE/CLASSE
ARMAZENAR: MEDICAMENTO
DISTRIBUIR: MEDICAMENTO
EXPEDIR: MEDICAMENTO

EMPRESA: DEUTSCHE CARGO DO BRASIL LTDA
ENDEREÇO: RUA DONA FRANCISCA Nº 8300 BLOCO C MOD 8
BAIRRO: DISTRITO INDUSTRIAL CEP: 89219600 - JOINVILLE/SC
CNPJ: 10.403.318/0001-77
PROCESSO: 25351.656563/2017-54 AUTORIZ/MS: 1.17263.0
ATIVIDADE/CLASSE
ARMAZENAR: MEDICAMENTO
TRANSPORTAR: MEDICAMENTO

EMPRESA: TRANSPORTES SILVIO LTDA ENDEREÇO:
ROD. BR 153, KM 94
BAIRRO: INDUSTRIAL CEP: 89700000 - CONCÓRDIA/SC
CNPJ: 79.247.920/0001-69
PROCESSO: 25351.666330/2017-60 AUTORIZ/MS: 1.17239.8
ATIVIDADE/CLASSE
TRANSPORTAR: INSUMOS
FARMACÊUTICOS/MEDICAMENTO

EMPRESA: PORTAL DISTRIBUIDORA HOSPITALAR LTDA ME
ENDEREÇO: avenida almirante saldanha, numero 1238, quadra 15a, lote 01
BAIRRO: vila marajoara CEP: 76270000 - JUSSARA/GO CNPJ: 26.570.361/0001-67
PROCESSO: 25351.676533/2017-64 AUTORIZ/MS: 1.17259.7
ATIVIDADE/CLASSE
ARMAZENAR: MEDICAMENTO
DISTRIBUIR: MEDICAMENTO
EXPEDIR: MEDICAMENTO

EMPRESA: Universitária Distribuidora de Produtos Odonto Medico Hospitalares e farmacêuticos LTDA EPP
ENDEREÇO: Rua Governador Ney Braga 4417
BAIRRO: Zona 01 CEP: 87.501330 - UMUARAMA/PR

PROCESSO: 25351.622712/2017-81 AUTORIZ/MS: 1.17230.5
ATIVIDADE/CLASSE
ARMAZENAR: MEDICAMENTO
DISTRIBUIR: MEDICAMENTO
EXPEDIR: MEDICAMENTO

EMPRESA: TRANSPORTES E LOGISTICA ET EIRELI
ENDEREÇO: AV CONDE ZEPPELLIN, Nº 3356, GALPÃO 02 SALA 02
BAIRRO: EDEN CEP: 18103008 - SOROCABA/SP
CNPJ: 13.988.627/0001-44
PROCESSO: 25351.674869/2017-92 AUTORIZ/MS: 1.17256.6
ATIVIDADE/CLASSE
TRANSPORTAR: INSUMOS
FARMACÊUTICOS/MEDICAMENTO

EMPRESA: BH VIDA ELO Comércio e Distribuição de Materiais Médicos e Hospitalares Ltda - ME
ENDEREÇO: Av. Dr. Cristiano Guimarães, 825
BAIRRO: Planalto CEP: 31720300 - BELO HORIZONTE/MG
CNPJ: 12.237.548/0001-39
PROCESSO: 25351.664199/2017-04 AUTORIZ/MS: P12W3W64W839 (8.15994.0)
ATIVIDADE/CLASSE
ARMAZENAR: CORRELATOS
DISTRIBUIR: CORRELATOS
EXPEDIR: CORRELATOS

EMPRESA: INTERTRANSMAR DO NORDESTE LTDA
ENDEREÇO: AV SETE DE SETEMBRO, 970 - LT 23
BAIRRO: JOSÉ E MARIA CEP: 53320000 - PETROLINA/PE
CNPJ: 03.792.057/0006-73
PROCESSO: 25351.666284/2017-07 AUTORIZ/MS: P273538H1H2H (8.15971.0)
ATIVIDADE/CLASSE
TRANSPORTAR: CORRELATOS

EMPRESA: SUPPORT PRODUTOS NUTRICIONAIS LTDA
ENDEREÇO: Avenida a, 321, sala c
BAIRRO: distrito industrial CEP: 37701970 - POÇOS DE CALDAS/MG
CNPJ: 01.107.391/0012-63
PROCESSO: 25351.594523/2017-10 AUTORIZ/MS: P1015X5YMX2W (8.15992.2)
ATIVIDADE/CLASSE
ARMAZENAR: CORRELATOS
DISTRIBUIR: CORRELATOS
EXPEDIR: CORRELATOS
EXPORTAR: CORRELATOS
IMPORTAR: CORRELATOS

EMPRESA: ODONTO HOSPITALAR LTDA-ME
ENDEREÇO: RUA QUINZE DE NOVEMBRO-355
BAIRRO: SANTO ANTONIO CEP: 55295230 - GARANHUNS/PE
CNPJ: 03.284.928/0001-33
PROCESSO: 25351.656883/2017-12 AUTORIZ/MS: PLM27M4Y5807 (8.15962.9)
ATIVIDADE/CLASSE
ARMAZENAR: CORRELATOS
DISTRIBUIR: CORRELATOS
EXPEDIR: CORRELATOS

EMPRESA: INTERTRANSMAR DO NORDESTE LTDA
ENDEREÇO: ROD BR 232, KM 137 SALA EXTERNA CONDOMINIO SÍTIO MURICI GALPAO 01
BAIRRO: AGAMENOM MAGALHAES CEP: 55034640 CARUARU/PE
CNPJ: 03.792.057/0002-40
PROCESSO: 25351.666298/2017-12 AUTORIZ/MS: P273538H031H (8.15970.6)
ATIVIDADE/CLASSE
TRANSPORTAR: CORRELATOS

EMPRESA: PORTAL DISTRIBUIDORA HOSPITALAR LTDA ME
ENDEREÇO: avenida almirante saldanha, numero 1238, quadra 15a, lote 01
BAIRRO: vila marajoara CEP: 76270000 - JUSSARA/GO CNPJ: 26.570.361/0001-67
PROCESSO: 25351.676534/2017-17 AUTORIZ/MS: X281YH467H0Y (8.15986.2)
ATIVIDADE/CLASSE
ARMAZENAR: CORRELATOS
DISTRIBUIR: CORRELATOS
EXPEDIR: CORRELATOS

EMPRESA: SA AESTHETICS LTDA - ME
ENDEREÇO: rua 115 quadra F41 lote 172
BAIRRO: setor sul CEP: 74085240 - GOIÂNIA/GO
CNPJ: 24.752.028/0001-43
PROCESSO: 25351.605333/2017-27 AUTORIZ/MS: 38616770M8M1 (8.15980.1)
ATIVIDADE/CLASSE
ARMAZENAR: CORRELATOS
EXPEDIR: CORRELATOS

EMPRESA: HS MED COMERCIO E IMPORTACAO LTDA ME
ENDEREÇO: RUA DEMETRIO RIBEIRO, NÚMERO 1168, LOJA 07
BAIRRO: CENTRO HISTÓRICO CEP: 90010313 - PORTO ALEGRE/RS
CNPJ: 15.474.903/0001-81
PROCESSO: 25351.674926/2017-33 AUTORIZ/MS: P31H8180574X (8.15990.5)
ATIVIDADE/CLASSE
ARMAZENAR: CORRELATOS
DISTRIBUIR: CORRELATOS
EXPEDIR: CORRELATOS

EMPRESA: M2V COMERCIAL IMPORTADORA & EXPORTADORA LTDA-EPP
ENDEREÇO: AV. CAMPOS SALES, 3521 - SALA 01
BAIRRO: OLARIA CEP: 76801281 - PORTO VELHO/RO
CNPJ: 01.323.940/0003-46
PROCESSO: 25351.631122/2017-40 AUTORIZ/MS: P4319M04X523 (8.15985.9)
ATIVIDADE/CLASSE
ARMAZENAR: CORRELATOS
EXPEDIR: CORRELATOS
IMPORTAR: CORRELATOS

EMPRESA: E. M. FARIA DISTRIBUIÇÃO LTDA - EPP
ENDEREÇO: SIA TRECHO 3 LOTE 1310/1320 LOJA 225
BAIRRO: ZONA INDUSTRIAL (GUARA) CEP: 71200010 BRASÍLIA/DF
CNPJ: 19.590.069/0001-40
PROCESSO: 25351.661336/2017-41 AUTORIZ/MS: 1Y11X1W2LL79 (8.15958.6)
ATIVIDADE/CLASSE
ARMAZENAR: CORRELATOS
DISTRIBUIR: CORRELATOS
EXPEDIR: CORRELATOS

EMPRESA: CWB COMÉRCIO DE PRODUTOS PARA SAÚDE LTDA - ME
ENDEREÇO: RUA DESEMBARGADOR WESTPHALEN, 1465
BAIRRO: REBOUÇAS CEP: 80230100 - CURITIBA/PR
CNPJ: 27.866.886/0001-07
PROCESSO: 25351.661819/2017-45 AUTORIZ/MS: 85917Y34WHY4 (8.15961.5)
ATIVIDADE/CLASSE
ARMAZENAR: CORRELATOS
DISTRIBUIR: CORRELATOS
EXPEDIR: CORRELATOS

EMPRESA: RAFAELA VIRGINIA TESTI - ME
ENDEREÇO: RUA JOÃO CORIO Nº 36
BAIRRO: GUANABARA CEP: 16026200 - ARAÇATUBA/SP
CNPJ: 23.829.464/0001-00
PROCESSO: 25351.671592/2017-46 AUTORIZ/MS: LX51LWX3466X (8.15981.4)
ATIVIDADE/CLASSE
TRANSPORTAR: CORRELATOS

EMPRESA: JF AQUINO DISTRIBUIDORA - ME
ENDEREÇO: R 01 S/N DISTRITO INDUSTRIAL GLEBA 01
BAIRRO: NOSSA SENHORA DAS GRAÇAS CEP: 35300970 - CARATINGA/MG
CNPJ: 27.014.086/0001-68
PROCESSO: 25351.671627/2017-47 AUTORIZ/MS: 1981 MM 4W82HM (8.15973.7)
ATIVIDADE/CLASSE
ARMAZENAR: CORRELATOS
DISTRIBUIR: CORRELATOS
EXPEDIR: CORRELATOS

EMPRESA: SEU GIL MARKETPLACE E DISTRIBUIÇÃO DE MEDICAMENTOS LTDA
ENDEREÇO: RODOVIA EDGAR MAXIMO ZAMBOTTO, KM 79, GALPÃO 19 E 20
BAIRRO: PONTE ALTA CEP: 12952817 - ATIBAIA/SP

CNPJ: 27.034.535/0001-30
PROCESSO: 25351.671600/2017-54 AUTORIZ/MS:
6981XY77248M (8.15976.8)
ATIVIDADE/CLASSE
ARMAZENAR: CORRELATOS
DISTRIBUIR: CORRELATOS
EXPEDIR: CORRELATOS

EMPRESA: Golden Materiais Médicos, Produtos e Serviços
LTD A E P P
ENDEREÇO: R. Augusto Tortorelo Araujo, 262
BAIRRO: Jd. São Paulo CEP: 02040010 - SÃO PAULO/SP

CNPJ: 18.848.403/0001-50
PROCESSO: 25351.619158/2017-55 AUTORIZ/MS:
4211Y5L765W8 (8.15966.3)
ATIVIDADE/CLASSE
ARMAZENAR: CORRELATOS
DISTRIBUIR: CORRELATOS
EXPEDIR: CORRELATOS
IMPORTAR: CORRELATOS

EMPRESA: VISAN ASSESSORIA E PRODUTOS
HOSPITALARES EIRELI E P P
ENDEREÇO: RUA C-159 QUADRA 314 LOTE 09 NUMERO

885
BAIRRO: JARDIM AMERICA CEP: 74255140 - GOIÂNIA/GO
CNPJ: 03.959.575/0001-24
PROCESSO: 25351.664889/2017-55 AUTORIZ/MS:
P993M09HL34W (8.15968.1)
ATIVIDADE/CLASSE
ARMAZENAR: CORRELATOS
DISTRIBUIR: CORRELATOS
EXPEDIR: CORRELATOS
TRANSPORTAR: CORRELATOS

Este documento pode ser verificado no endereço eletrônico <http://www.in.gov.br/autenticidade.html>, Documento assinado digitalmente conforme MP nº 2.200-2 de 24/08/2001, que institui a pelo código 00012018020500094 Infraestrutura de Chaves Públicas Brasileira - ICP-Brasil.

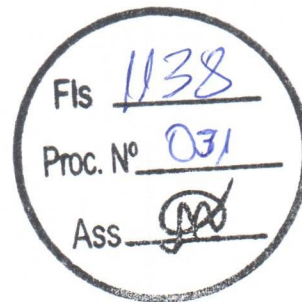

Pregão Eletrônico nº031/2021

Processo Administrativo: 1158/2021

Objeto: Registro de Preços para eventual aquisição de mobiliários, equipamentos e materiais hospitalares de interesse da Secretaria Municipal de Saúde de Chapadinha..

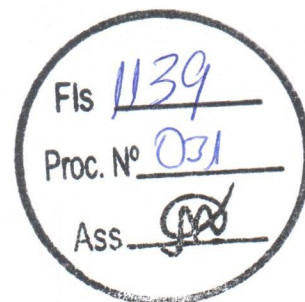

Documentos de Habilitação da Empresa:

**M.K.R. COMÉRCIO DE
EQUIPAMENTOS EIRELI
CNPJ: 31.499.939/0001-76**

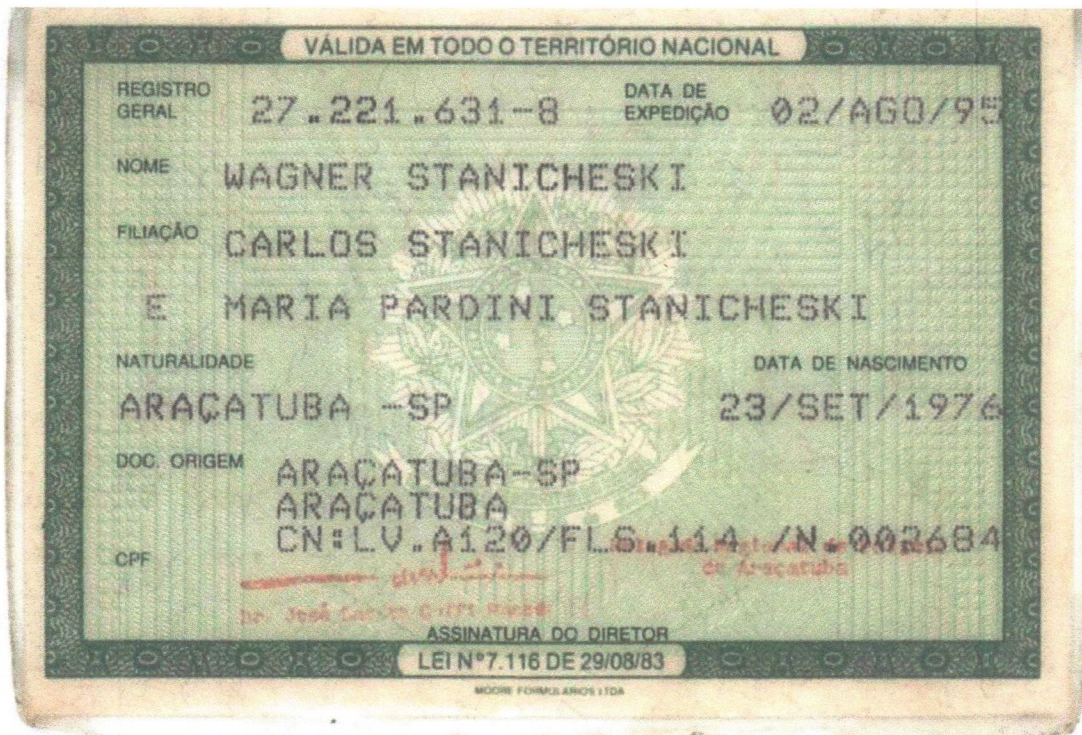

Fis 1940
Proc. Nº 031
ASS. [Signature]



REPÚBLICA FEDERATIVA DO BRASIL
ESTADO DA PARAÍBA
CARTÓRIO AZEVEDO BASTOS
FUNDADO EM 1888

PRIMEIRO REGISTRO CIVIL DE NASCIMENTO E ÓBITOS E PRIVATIVO DE CASAMENTOS, INTERDIÇÕES E TUTELAS DA COMARCA DE
JOÃO PESSOA

Av. Eptácio Pessoa, 1145 Bairro dos Estados 58030-00, João Pessoa PB
Tel.: (83) 3244-5404 / Fax: (83) 3244-5484
http://www.azevedobastos.not.br
E-mail: cartorio@azevedobastos.not.br

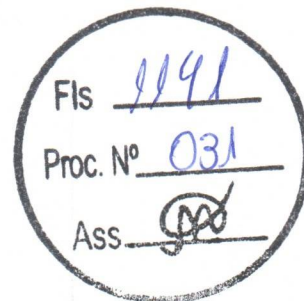

DECLARAÇÃO DE SERVIÇO DE AUTENTICAÇÃO DIGITAL

O Bel. Válber Azevêdo de Miranda Cavalcanti, Oficial do Primeiro Registro Civil de Nascimentos e Óbitos e Privativo de Casamentos, Interdições e Tutelas com atribuição de autenticar e reconhecer firmas da Comarca de João Pessoa Capital do Estado da Paraíba, em virtude de Lei, etc...

DECLARA para os devidos fins de direito que, o documento em anexo identificado individualmente em cada Código de Autenticação Digital¹ ou na referida sequência, foi autenticado de acordo com as Legislações e normas vigentes².

DECLARO ainda que, para garantir transparência e segurança jurídica de todos os atos oriundos da atividade Notarial e Registral no Estado da Paraíba, foi instituído pela Lei Nº 10.132, de 06 de novembro de 2013, a aplicação obrigatória de um Selo Digital de Fiscalização Extrajudicial em todos os atos de notas e registro, composto de um código único (por exemplo: Selo Digital: ABC12345-X1X2) e dessa forma, cada autenticação processada pela nossa Serventia pode ser verificada e confirmada tantas vezes quanto for necessário através do site do Tribunal de Justiça do Estado da Paraíba, endereço <https://corregedoria.tjpb.jus.br/selo-digital/>

A autenticação digital do documento faz prova de que, na data e hora em que ela foi realizada, a empresa M.K.R. COMERCIO DE EQUIPAMENTOS EIRELI tinha posse de um documento com as mesmas características que foram reproduzidas na cópia autenticada, sendo da empresa M.K.R. COMERCIO DE EQUIPAMENTOS EIRELI a responsabilidade, única e exclusiva, pela idoneidade do documento apresentado a este Cartório.

Esta DECLARAÇÃO foi emitida em **25/08/2020 10:37:38 (hora local)** através do sistema de autenticação digital do Cartório Azevedo Bastos, de acordo com o Art. 1º, 10º e seus §§ 1º e 2º da MP 2200/2001, como também, o documento eletrônico autenticado contendo o Certificado Digital do titular do Cartório Azevedo Bastos, poderá ser solicitado diretamente a empresa **M.K.R. COMERCIO DE EQUIPAMENTOS EIRELI** ou ao Cartório pelo endereço de e-mail autentica@azevedobastos.not.br

Para informações mais detalhadas deste ato, acesse o site <https://autdigital.azevedobastos.not.br> e informe o *Código de Autenticação Digital*.

Esta Declaração é válida por **tempo indeterminado** e está disponível para consulta em nosso site.

¹**Código de Autenticação Digital:** 97042611181705130091-1

²**Legislações Vigentes:** Lei Federal nº 8.935/94, Lei Federal nº 10.406/2002, Medida Provisória nº 2200/2001, Lei Federal nº 13.105/2015, Lei Estadual nº 8.721/2008, Lei Estadual nº 10.132/2013 e Provimento CGJ Nº 003/2014.

O referido é verdade, dou fé.

CHAVE DIGITAL

00005b1d734fd94f057f2d69fe6bc05baaec6ec31bbf906e784f42355d9ceb431dbd2695001b3848688e67d12a62dbba77af94210be26dc0161d59172e83023230082754836bf11b2c31a0fd3cb4b091



Presidência da República
Casa Civil
Medida Provisória Nº 2.200-2,
de 24 de agosto de 2001.



REPÚBLICA FEDERATIVA DO BRASIL

ESTADO DE SÃO PAULO 8850-0

SECRETARIA DA SEGURANÇA PÚBLICA
INSTITUTO DE IDENTIFICAÇÃO RICARDO GUMBLETON DAUNT

28794052

ASSINATURA DO TITULAR

CARTEIRA DE IDENTIDADE

NAO PLASTIFICAR

VALIDA EM TODO O TERRITÓRIO NACIONAL

REGISTRO GERAL 27.601.293-8 2 via DATA DE EXPEDIÇÃO 14/04/2015

NOME
KAREN CRISTIANE RIBEIRO STANICHESKI

FILIAÇÃO
MARCOS RIBEIRO
VERA ROMANAZZI RIBEIRO

NATURALIDADE
ARAÇATUBA - SP DATA DE NASCIMENTO
21/03/1979

DOC. ORIGEM
ARAÇATUBA-SP ARAÇATUBA CC-LV.8152/FLSP037/Nº31109

CPF
277277558/50

ASSINATURA DO DIRETOR
LEI Nº 7.116 DE 29/08/83

Fls 1142
Proc. Nº 031
Ass. [Assinatura]

CARTÓRIO AZEVEDO BASTOS 1º OFÍCIO DE REGISTRO CIVIL DAS PESSOAS NATURAIS E TABELIONATO DE NOTAS - Código CNJ 06.870-0

Av. Presidente Epitácio Pessoa, 1183 - Bairro Dos Estados - João Pessoa/PB - CEP 58010-000 - www.azevedobastos.net.br - Tel.: (33) 3244-2464 - Fax: (33) 3244-2484

Autenticação Digital

De acordo com os artigos 1º, 3º e 7º inc. V 8º, 41 e 52 da Lei Federal 8.935/1994 e Art. 6º Inc. XII da Lei Estadual 8.721/2008 autentico a presente imagem digitalizada, reprodução fiel do documento apresentado e conferido neste ato. O referido é verdade. Dou fé

Cód. Autenticação: 97042510180827080869-1; Data: 25/10/2018 08:34:36

Selo Digital de Fiscalização Tipo Normal C: AHQ14728-3TUV;
Valor Total do Ato: R\$ 4,23

Bel. Váber de Miranda Cavalcanti
Titular

Confira os dados do ato em: <https://selodigital.tjpb.jus.br>

REPÚBLICA FEDERATIVA DO BRASIL
ESTADO DA PARAÍBA
CARTÓRIO AZEVEDO BASTOS
FUNDADO EM 1888

PRIMEIRO REGISTRO CIVIL DE NASCIMENTO E ÓBITOS E PRIVATIVO DE CASAMENTOS, INTERDIÇÕES E TUTELAS DA COMARCA DE
JOÃO PESSOA

Av. Epitácio Pessoa, 1145 Bairro dos Estados 58030-00, João Pessoa PB
Tel.: (83) 3244-5404 / Fax: (83) 3244-5484
http://www.azevedobastos.not.br
E-mail: cartorio@azevedobastos.not.br

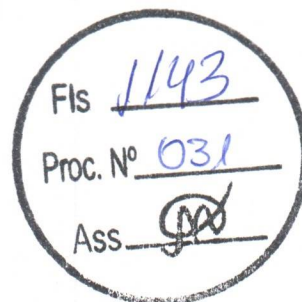

DECLARAÇÃO DE SERVIÇO DE AUTENTICAÇÃO DIGITAL

O Bel. Válber Azevêdo de Miranda Cavalcanti, Oficial do Primeiro Registro Civil de Nascimentos e Óbitos e Privativo de Casamentos, Interdições e Tutelas com atribuição de autenticar e reconhecer firmas da Comarca de João Pessoa Capital do Estado da Paraíba, em virtude de Lei, etc...

DECLARA para os devidos fins de direito que, o documento em anexo identificado individualmente em cada Código de Autenticação Digital¹ ou na referida sequência, foi autenticado de acordo com as Legislações e normas vigentes².

DECLARO ainda que, para garantir transparência e segurança jurídica de todos os atos oriundos da atividade Notarial e Registral no Estado da Paraíba, foi instituído pela Lei Nº 10.132, de 06 de novembro de 2013, a aplicação obrigatória de um Selo Digital de Fiscalização Extrajudicial em todos os atos de notas e registro, composto de um código único (por exemplo: Selo Digital: ABC12345-X1X2) e dessa forma, cada autenticação processada pela nossa Serventia pode ser verificada e confirmada tantas vezes quanto for necessário através do site do Tribunal de Justiça do Estado da Paraíba, endereço <https://corregedoria.tjpb.jus.br/selo-digital/>

A autenticação digital do documento faz prova de que, na data e hora em que ela foi realizada, a empresa M.K.R. COMERCIO DE EQUIPAMENTOS EIRELI tinha posse de um documento com as mesmas características que foram reproduzidas na cópia autenticada, sendo da empresa M.K.R. COMERCIO DE EQUIPAMENTOS EIRELI a responsabilidade, única e exclusiva, pela idoneidade do documento apresentado a este Cartório.

Esta DECLARAÇÃO foi emitida em **25/08/2020 10:35:05 (hora local)** através do sistema de autenticação digital do Cartório Azevedo Bastos, de acordo com o Art. 1º, 10º e seus §§ 1º e 2º da MP 2200/2001, como também, o documento eletrônico autenticado contendo o Certificado Digital do titular do Cartório Azevedo Bastos, poderá ser solicitado diretamente a empresa **M.K.R. COMERCIO DE EQUIPAMENTOS EIRELI** ou ao Cartório pelo endereço de e-mail autentica@azevedobastos.not.br

Para informações mais detalhadas deste ato, acesse o site <https://autdigital.azevedobastos.not.br> e informe o Código de Autenticação Digital..

Esta Declaração é válida por **tempo indeterminado** e está disponível para consulta em nosso site.

¹**Código de Autenticação Digital:** 97042510180827080869-1

²**Legislações Vigentes:** Lei Federal nº 8.935/94, Lei Federal nº 10.406/2002, Medida Provisória nº 2200/2001, Lei Federal nº 13.105/2015, Lei Estadual nº 8.721/2008, Lei Estadual nº 10.132/2013 e Provimento CGJ Nº 003/2014.

O referido é verdade, dou fé.

CHAVE DIGITAL

00005b1d734fd94f057f2d69fe6bc05baaec6ec31bbf906e784f42355d9ceb438fd818938aed40078a6565a1bf2fd3209b8c79a37bd2e4c475fb2fb1b23f4af930082754836bf11b2c31a0fd3cb4b091



Presidência da República
Casa Civil
Medida Provisória Nº 2.200-2,
de 24 de agosto de 2001.



M.K.R. Comercio de Equipamentos Eireli - EPP

C.N.P.J 31.499.939/0001-76

AO MUNICÍPIO DE CHAPADINHA - MA	
LICITAÇÃO:	PREGÃO ELETRONICO Nº 031/2021-SRP
PROCESSO:	1158/2021-SEMUS
DATA:	10/11/2021
HORA:	14h00min

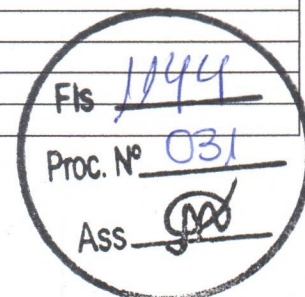

PROPONENTE:

M.K.R. COMERCIO DE EQUIPAMENTOS EIRELI EPP
RUA: MARECHAL MASCARENHAS DE MORAES, Nº 88, SALA B
ARAÇATUBA/SP. CEP. 16075-370 CNPJ 31.499.939/0001-76
INSCRIÇÃO ESTADUAL N.º 177.427.143.110 INSC. MUNICIPAL 88483
RESPONSÁVEL PELO REGISTRO – JUNTA COMERCIAL DATA DO REGISTRO – 13/09/2018
NUMERO DO REGISTRO 35602258561 FONE – 18 - 36212782
E-MAIL – licitacao2@kcrequipamentos.com.br
OBJETO SOCIAL – COMERCIO DE EQUIPAMENTOS

Prezados Senhores,

Apresentamos nossa proposta para o fornecimento do (s) equipamento (s) abaixo discriminado, conforme edital:

OBJETO DA LICITAÇÃO: REGISTRO DE PREÇOS, PARA EVENTUAL AQUISIÇÃO DE MOBILIÁRIOS, EQUIPAMENTOS E MATERIAIS HOSPITALARES DE INTERESSE DA REDE MUNICIPAL DE SAÚDE DE CHAPADINHA.

ITEM	QTDE	UNID.	DESCRIÇÃO / MARCA / MODELO	PREÇO UN. (R\$)	PREÇO TOTAL (R\$)
26	30	UN	BALANÇA ANTROPOMÉTRICA DIGITAL ADULTO – MODO DE OPERAÇÃO DIGITAL CAPACIDADE: 150 KG RÉGUA ANTROPOMÉTRICA ATÉ 2 METROS. MARCA: LIDER, FABRICANTE LIDER BALANÇAS, MODELO: P150C CAPACIDADE 150KG DIVISÃO 100G PLATAFORMA 30X40 CM PROCEDÊNCIA NACIONAL CERTIFICADA, APROVADA E AFERIDA PELO IPEM/INMETRO.	R\$ 3.342,00	R\$ 100.260,00
28	30	UN	BALANÇA ANTROPOMÉTRICA DIGITAL ADULTO – MODO DE OPERAÇÃO DIGITAL CAPACIDADE: 150 KG RÉGUA ANTROPOMÉTRICA ATÉ 2 METROS. MARCA: LIDER, FABRICANTE LIDER BALANÇAS, MODELO: P150C CAPACIDADE 150KG DIVISÃO 100G PLATAFORMA 30X40 CM PROCEDÊNCIA NACIONAL CERTIFICADA, APROVADA E AFERIDA PELO IPEM/INMETRO.	R\$ 3.342,00	R\$ 100.260,00

VALOR TOTAL POR EXTENSO – R\$ 200.520,00 (DUZENTOS MIL, QUINHENTOS E VINTE REAIS)

PRAZO DE VALIDADE DA PROPOSTA 60 (sessenta) dias, a contar da data de sua apresentação.

PAGAMENTO 30 (trinta) dias corridos, contados da data de entrega dos equipamentos, mediante apresentação da nota fiscal/fatura

ENTREGA 20 (vinte) dias consecutivos, contados a partir da data de recebimento da ordem de fornecimento.

GARANTIA 12 meses a contar da entrega na unidade requisitante.

LOCAIS DE ENTREGA:

LOCAL INDICADO NA ORDEM DE FORNECIMENTO

E-MAIL PARA ENVIO DA NOTA DE EMPENHO/ORDEM DE FORNECIMENTO:
licitacao2@kcrequipamentos.com.br Obs. Acaso não receber a confirmação de recebimento do email em 24 hs, entrar em contato por telefone.

Termo de Garantia

Toda a assistência técnica necessária durante a garantia, desde que usados adequadamente e de acordos com as especificações contidas no manual de usuário, contra defeitos de fabricação sendo peças e mão de obra para supostas correções dentro do período de garantia conforme condições editalícias.

M.K.R. Comercio de Equipamentos Eireli - EPP

C.N.P.J 31.499.939/0001-76

ASSISTÊNCIA TÉCNICA LOCAL: DC MONTEIRO COMERCIO & SERVIÇOS CIDADE: SÃO LUIS - MA AV: VENCESLAU BRAZ Nº 60 BAIRRO: FABRIL CEP: 65020640 TEL: (98) 32317323 NONATO

DADOS BANCARIOS

BANCO DO BRASIL – Araçatuba – SP AGÊNCIA 7646-5 CONTA CORRENTE: 104-X MKR COMERCIO DE EQUIPAMENTOS EIRELI – EPP

Impostos e reajuste

ICMS = 18% (INCLUSO NO PREÇO) IPI = 0,00 % - ISENTO

Os preços são fixos e irremovíveis.

Transporte

CIF – POR CONTA DA MKR

Disposições Finais

- Declaração de que o proponente cumpre plenamente os requisitos de habilitação e que sua Proposta de Preços está em conformidade com as exigências do instrumento convocatório (edital).
- Declaramos que o produto ofertado é de primeira linha e atende integralmente a todas as especificações exigidas no edital e seus anexos;
- Declaramos conhecer e nos submeter a todas as cláusulas, condições e obrigações estabelecidas no edital de licitação e seus anexos e ainda que nossa proposta atende integralmente as especificações contidas no edital.
- Declaramos que conhecemos e nos submeter a todas as estipulações estabelecidas no ato convocatório do certame, bem como as disposições da Lei nº. 8666/93 e Lei nº 10.520/2002, Leis Complementares nº. 123/06 e 127/07, que rege o presente.
- Declaramos estarem inclusos todos os custos e despesas, tais como diretos e indiretos, tributos incidentes, taxa de administração, materiais, serviços, encargos sociais e trabalhistas, seguros, embalagens, lucro, frete, carga e descarga, instalação e treinamento se constante em edital e outros necessários ao cumprimento integral do objeto desta licitação.
- Declaramos fornecer juntamente com o equipamento manuais de operação elaborados conforme normas técnicas e em Português.
- Declaramos que, estamos enquadradas no Regime de tributação de Microempresa e Empresa de Pequeno Porte, conforme estabelece o artigo 3º da Lei Complementar 123, de 14 de dezembro de 2006 E NÃO SOMOS OPTANTES PELO SIMPLES NACIONAL.
- Garantimos assistência técnica local qualificada e especializada na vigência do prazo de garantia, sem ônus para administração, conforme condições estabelecidas no edital de licitação e seus anexos e ainda assistência técnica permanente após o período de garantia.
- Declaramos que o produto – balança é isento de Registro Ministério da Saude/Anvisa> Produto pois é considerado não classificado para saúde pela ANVISA, segundo RDC nº 260 e NOTA TÉCNICA Nº 03/2012/GQUIP/GGTPS/ANVISA.
- Declara que não possui como sócio, gerente e diretores, servidores da Prefeitura Municipal de Chapadinha – MA, e ainda, cônjuge, companheiro ou parente até terceiro grau.
- Declaramos que o prazo de início da entrega dos equipamentos será de acordo com os termos estabelecidos no anexo I, deste edital a contar do recebimento, por parte da contratada, da ordem de compra ou documento similar, todos os equipamentos serão avaliados, sob pena de devolução de não aceite, caso não atenda a discriminação do termo de referência do referido edital ou de má qualidade.

Caso nos seja adjudicado o item, COMPROMETEMO-NOS A ASSINAR A ATA/TERMO DE CONTRATO e segue os dados pessoais do contato (responsável) e representante legal /PROCURADORA da empresa que assinará o ata/Termo de Contrato:

**NOME: KAREN CRISTIANE RIBEIRO STANICHESKI DATA DE NASC. 21/03/1979
NACIONALIDADE: BRASILEIRA ESTADO CIVIL: CASADA PROFISSÃO: EMPRESÁRIA
RG: 27.601.293-8 SSP/SP emissão – 14/04/2015 CPF: 277.277.558-50
DOMICÍLIO: R. ARY VILELA MARTINS, 294 HABIANA - ARAÇATUBA/SP
TELEFONE/FAX: 18 – 3621 2782 CEP: 16052-900 E-MAIL: licitacao2@kcrequipamentos.com.br**

Araçatuba, (SP), 10 de novembro de 2021.

M.K.R. Comercio de Equipamentos Eireli - EPP.
KAREN CRISTIANE RIBEIRO STANICHESKI
CARGO: PROCURADORA/REPRESENTANTE LEGAL
CPF: 277.277.558-50 RG: 27.601.293-8 SSP/SP

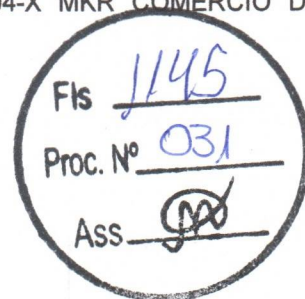

M.K.R. Comercio de Equipamentos Eireli - EPP

C.N.P.J 31.499.939/0001-76

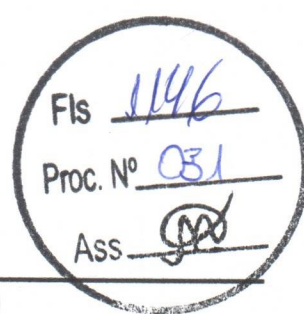

INSTRUMENTO PARTICULAR DE PROCURAÇÃO

Outorgante:

M.K.R. COMERCIO DE EQUIPAMENTOS EIRELI EPP., estabelecida à AV: Marechal Mascarenhas de Moraes nº. 88, sala B, nesta cidade de Araçatuba, estado de São Paulo, inscrita no CNPJ. nº 31.499.939/0001-76 e Inscrição Estadual nº 177.427.143.110, por intermédio do seu representante legal o Sr. **Wagner Stanicheski**, portador da Carteira de Identidade 27.221.631-8 e do CPF nº 214.137.258-56.

Outorgados:

Karen Cristiane Ribeiro Stanicheski, brasileira, casada, advogada, portadora da Carteira de Identidade 27.601.293-8 e do CPF nº. 277.277.558-50, residente e domiciliada a Rua Ari Vilela Martins, 294, Condominio Habiana I, Araçatuba/SP.

Poderes:

REPRESENTAR A EMPRESA OUTORGANTE JUNTO A: PESSOA JURIDICA DE DIREITO PÚBLICO OU PRIVADO, EMPRESAS PRIVADAS, ÓRGÃOS PÚBLICOS, SERVIÇO SOCIAL AUTONOMO, AUTARQUIAS, EMPRESA PRIVADA DE ECONOMIAS MISTAS, FUNDAÇÕES E ASSOCIAÇÕES QUEREM SEJAM, PRIVADAS, MUNICIPAIS, ESTADUAIS, FEDERAIS OU DISTRITO FEDERAL, EM TODO O TERRITORIO NACIONAL, EM LICITAÇÃO PÚBLICA OU PRIVADA, TAIS COMO: CONCORRENCIAS PUBLICAS, TOMADAS DE PREÇOS, CONVITES, CONCURSOS, LEILÕES, PREGÕES E SHOPPING, PODENDO PARA TAL, ASSINAR PROPOSTAS EM GERAL, CONTRATOS, DOCUMENTOS E DECLARAÇÕES, INCLUSIVE DE FATO SUPERVENIENTE, CONCORDAR, DISCORDAR, ACORDAR, PRESTAR ESCLARECIMENTOS, RECEBER NOTIFICAÇÕES, INTERPOR RECURSOS, MANIFESTAR NAS SEÇÕES DOS CERTAMES EM GERAL, INCLUSIVE DE PREGÕES, FORMULAR NOVAS PROPOSTAS DE PREÇOS, ATRAVES DE OFERTAS E LANCES DE PREÇOS, NEGOCIAR PREÇOS DIRETAMENTE COM O PREGOEIRO E PRATICAR OS DEMAIS ATOS PERTINENTES AOS CERTAMES LICITATORIOS, DESISTIR E CADASTRAR, PODENDO **FIRMAR PROCURAÇÃO E SUBSTABELECE** OS PODERES DESTE PROCURAÇÃO

VALIDADE: OS PODERES AQUI CONFERIDOS TERÃO VALIDADE ATÉ 31 de Dezembro de 2022.

Araçatuba, (SP), 12 de maio de 2021.

M.K.R. Comercio de Equipamentos Eireli - EPP.
WAGNER STANICHESKI
CARGO: SÓCIO/REPRESENTANTE LEGAL
RG: 27.221.631-8 CPF nº 214.137.258-56

1º TABELIÃO DE NOTAS E DE PROTESTO DE LETRAS E TÍTULOS - ARAÇATUBA
Av. Luz Pereira Barreto, 137 - Centro - Araçatuba - SP - CEP 16010-320 - Fone: (18) 3622-8267
Tabellião: Bel. Francisco da Silva Deane
RECUPERAÇÃO por SEMELHANÇA C/ VALOR DECLARADO e firma(s) de:
WAGNER STANICHESKI
Araçatuba, 13 de maio de 2021.
Em test. da verdade. nº: 129 Op. PNL
Moises Marcelino de Lima - Escrevente Autorizado
C:862405 Selo(s): 0051A-238216
Dustas:R\$ 10,52.



M.K.R. Comercio de Equipamentos Eireli - EPP - End: Marechal Mascarenhas de Moraes nº 88, sala B
CEP 16.075-370 Araçatuba - SP. Telefone - (18) 3621-2782 - Insc. Est. 177.427.143.110 - C.N.P.J 31.499.939/0001-76

Confira os dados do ato em: <https://selodigital.tjpb.jus.br> ou Consulte o Documento em: <https://azevedobastos.not.br/documento/97041405212043471423>

CARTÓRIO
Autenticação Digital Código: 97041405212043471423-1
Data: 14/05/2021 09:29:49
Valor Total do Ato: R\$ 4,66
Selo Digital Tipo Normal C: ALM05427-5TU9;



Cartório Azevedo Bastos
Av. Presidente Epitácio Pessoa - 1145
Bairro dos Estados, João Pessoa - PB
(83) 3244-5404 - cartorio@azevedobastos.not.br
<https://azevedobastos.not.br>

Váber Azevedo de M. Cavalcanti
Titular

TJPB

O presente documento digital foi conferido com o original e assinado digitalmente por MARCELO TIMOTEO DE OLIVEIRA, em sexta-feira, 14 de maio de 2021 09:34:19 GMT-03:00, CNS: 06.870-0 - 1º OFÍCIO DE REGISTRO CIVIL DAS PESSOAS NATURAIS E TABELIONATO DE NOTAS/PB, nos termos da medida provisória N. 2.200-2 de 24 de agosto de 2001. Sua autenticidade deverá ser confirmada no endereço eletrônico www.cenad.org.br/autenticidade. O presente documento digital pode ser convertido em papel por meio de autenticação no Tabelionato de Notas. Provimto nº 100/2020 CNJ - artigo 22.

REPÚBLICA FEDERATIVA DO BRASIL
ESTADO DA PARAÍBA
CARTÓRIO AZEVEDO BASTOS
FUNDADO EM 1888

PRIMEIRO REGISTRO CIVIL DE NASCIMENTO E ÓBITOS E PRIVATIVO DE CASAMENTOS, INTERDIÇÕES E TUTELAS DA COMARCA DE JOÃO PESSOA

Av. Epitácio Pessoa, 1145 Bairro dos Estados 58030-00, João Pessoa PB
Tel.: (83) 3244-5404 / Fax: (83) 3244-5484
<http://www.azevedobastos.not.br>
E-mail: cartorio@azevedobastos.not.br

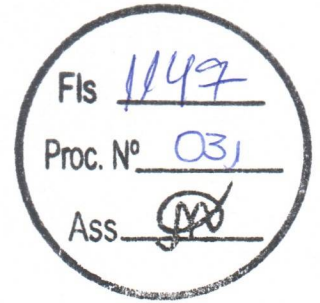

DECLARAÇÃO DE SERVIÇO DE AUTENTICAÇÃO DIGITAL

O Bel. Válber Azevêdo de Miranda Cavalcanti, Oficial do Primeiro Registro Civil de Nascimentos e Óbitos e Privativo de Casamentos, Interdições e Tutelas com atribuição de autenticar e reconhecer firmas da Comarca de João Pessoa Capital do Estado da Paraíba, em virtude de Lei, etc...

DECLARO ainda que, para garantir transparência e segurança jurídica de todos os atos oriundos da atividade Notarial e Registral no Estado da Paraíba, foi instituído pela Lei Nº 10.132, de 06 de novembro de 2013, a aplicação obrigatória de um Selo Digital de Fiscalização Extrajudicial em todos os atos de notas e registro, composto de um código único (por exemplo: Selo Digital: ABC12345-X1X2) e dessa forma, cada autenticação processada pela nossa Serventia pode ser verificada e confirmada tantas vezes quanto for necessário através do site do Tribunal de Justiça do Estado da Paraíba, endereço <https://corregedoria.tjpb.jus.br/selo-digital/>.

A autenticação digital do documento faz prova de que, na data e hora em que ela foi realizada, a empresa M.K.R. COMERCIO DE EQUIPAMENTOS EIRELI tinha posse de um documento com as mesmas características que foram reproduzidas na cópia autenticada, sendo da empresa M.K.R. COMERCIO DE EQUIPAMENTOS EIRELI a responsabilidade, única e exclusiva, pela idoneidade do documento apresentado a este Cartório.

Nesse sentido, declaro que a M.K.R. COMERCIO DE EQUIPAMENTOS EIRELI assumiu, nos termos do artigo 8º, §1º, do Decreto nº 10.278/2020, que regulamentou o artigo 3º, inciso X, da Lei Federal nº 13.874/2019 e o artigo 2º-A da Lei Federal 12.682/2012, a responsabilidade pelo processo de digitalização dos documentos físicos, garantindo perante este Cartório e terceiros, a sua autoria e integridade.

De acordo com o disposto no artigo 2º-A, §7º, da Lei Federal nº 12.682/2012, o documento em anexo, identificado individualmente em cada Código de Autenticação Digital¹ ou na referida sequência, poderá ser reproduzido em papel ou em qualquer outro meio físico.

Esta DECLARAÇÃO foi emitida em **14/05/2021 11:14:39 (hora local)** através do sistema de autenticação digital do Cartório Azevedo Bastos, de acordo com o Art. 1º, 10º e seus §§ 1º e 2º da MP 2200/2001, como também, o documento eletrônico autenticado contendo o Certificado Digital do titular do Cartório Azevedo Bastos, poderá ser solicitado diretamente a empresa M.K.R. COMERCIO DE EQUIPAMENTOS EIRELI ou ao Cartório pelo endereço de e-mail autentica@azevedobastos.not.br Para informações mais detalhadas deste ato, acesse o site <https://autdigital.azevedobastos.not.br> e informe o Código de Autenticação Digital

Esta Declaração é válida por **tempo indeterminado** e está disponível para consulta em nosso site.

¹**Código de Autenticação Digital:** 97041405212043471423-1

²**Legislações Vigentes:** Lei Federal nº 8.935/94, Lei Federal nº 10.406/2002, Medida Provisória nº 2200/2001, Lei Federal nº 13.105/2015, Lei Estadual nº 8.721/2008, Lei Estadual nº 10.132/2013, Provimento CGJ Nº 003/2014 e Provimento CNJ Nº 100/2020.

O referido é verdade, dou fé.

CHAVE DIGITAL

00005b1d734fd94f057f2d69fe6bc05b7b5ebceb9c74af09d155de6c730e60f1f7b2e53a36196ae00f1c5e016b64572292c8cdc79697714cf6465efbfee4ef8e30082754836bf11b2c31a0fd3cb4b091



Presidência da República
Casa Civil
Medida Provisória Nº 2.200-2,
de 24 de agosto de 2001.





Imagem meramente ilustrativa.

A Líder Balanças traz a linha P150C/P180C/P200C/P300C, a qual é composta de balança digital e antropômetro, um produto de alta tecnologia, excelente qualidade e confiabilidade, além de possuir grande facilidade de uso e precisão. Nosso produto foi criado obedecendo as mais rigorosas normas técnicas e está aliado a uma experiência no mercado de mais de seis décadas, dedicadas exclusivamente à medição de massa e aplicadas à satisfação das necessidades de nossos clientes.

As balanças P150C/P180C/P200C/P300C são compostas por um sistema eletrônico dedicado a operações de pesagem. A medição de altura é realizada através de régua antropométrica, indicada para uso em pessoas, sendo de fabricação totalmente nacional. Ela é ideal para ser utilizada em clínicas médicas, farmácias, drogarias, hospitais, academias, residências, etc.

É um equipamento construído com, célula de carga central, com 5 limitadores de proteção contra sobrecarga podendo chegar até 150% da capacidade sem danos ao sensor, o sistema conta com correção automática de temperatura, inibindo totalmente possíveis erros na medição. É um produto fabricado em aço carbono, equipada com pés de borracha ajustáveis ao solo, display de LED vermelho ou LCD de fácil leitura, 6 dígitos e 14,2mm estão presentes inúmeros recursos de software totalmente configuráveis.

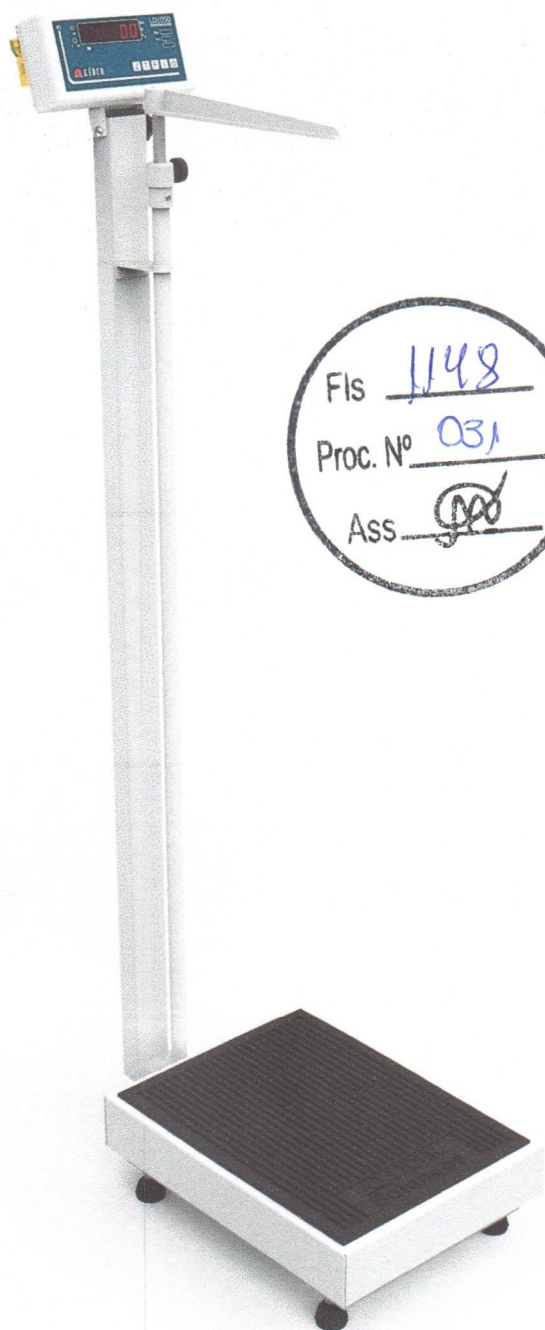
P150C/P180C/P200C/P300C balança antropométrica, para 150 a 300kg

Principais benefícios

- Facilidade de instalação e operação;
- Sistema de medida de peso central que minimiza o erro de canto e a variação de peso com a temperatura;
- Simplicidade, robustez e baixo custo de manutenção;
- Baixo consumo de energia;
- Assistência técnica em todo o Brasil;

Este produto foi desenvolvido sob um rigoroso critério de precisão, conforme Portaria 236/94 do INMETRO e foi projetado para acelerar o ritmo e desempenho de trabalhos com cuidados de animais em consultórios, clínicas e haras, com absoluta segurança e confiabilidade, podendo atender a todas as demandas e necessidades, possuindo ainda diversas funções automáticas, as quais agilizam ainda mais os processos, tornando as tarefas do dia a dia mais rápidas e precisas.

Especificações Gerais	
Classe de exatidão	Classe III, conforme portaria 236/94 do INMETRO.
Divisão mínima	50 a 100g
Capacidade	Modelo P150C 150kg; Modelo P180C 180kg; Modelo P200C 200kg; Modelo P300C 300kg;
Display	Tipo Led 6 dígitos, 7 segmentos mais ponto decimal. Dimensões do dígito 14,2mm x 9,8mm; Tipo LCD* (liquid cristal display) 6 dígitos, 7 segmentos mais ponto decimal. Dimensões do dígito 15mm x 7,0mm;
Indicador	Com acabamento em ABS ou aço inoxidável*, com as seguintes dimensões: A 95 x L 185 x P 47 (Versão em ABS) A 93 x L 182 x P 47 (Versão em aço inoxidável*) A = Altura, L = Largura e P = Profundidade.
Acabamento/Estrutura	Fabricada em aço carbono ou em aço inoxidável* 304 com piso em borracha antiderrapante, sistema de controle (terminal) em ABS ou aço inoxidável* 304, possuindo ainda a régua antropométrica com escala de 1,00m a 2,10m, conforme detalhes abaixo, podendo ainda ser personalizada conforme as necessidades dos clientes.
Indicador	Com acabamento em ABS ou aço inoxidável* 304, com as seguintes dimensões: A 95 x L 185 x P 47 (Versão em ABS) A 93 x L 182 x P 47 (Versão em aço inoxidável*) A = Altura, L = Largura e P = Profundidade.
Teclado	Membrana com 4 teclas de fácil digitação, resistência mecânica > 1.000.000 toques por tecla + tecla/botão liga-desliga.
Coluna*	Coluna com 1m* de comprimento.
Base	A 120 x L 300 x P 400 até A 120 x L 500 x P 600 (em aço carbono ou inoxidável* 304); A = Altura, L = Largura e P = Profundidade. Nota: Conforme a tabela de dimensões no final deste folder, sendo que outras medidas podem ser feitas de acordo com a solicitação e necessidades do cliente.
Plataforma	A plataforma de pesagem é feita em PP (polipropileno), porém, pode ser aço carbono* ou aço inoxidável* 304, todas com piso em borracha antiderrapante.
Braço antropométrico	Em PP (polipropileno).
Régua antropométrica	Em aço carbono ou alumínio*.
Pintura	Quando com partes em aço carbono, com pintura na cor branca sem textura ou pintura eletrostática na cor cinza* claro (texturizada). Demais cores ou personalizações no produto podem ser feitas sob consulta.
Pés	Pés com sistema de regulagem de altura, visando um perfeito nivelamento do produto.
Grau de Proteção	IP40 (NBR6146).
Alimentação	Alimentação universal (90 ~ 240Vca, 50/60Hz), consumo de 1,5W. Alimentação com bateria* (consumo de 7W, durante o carregamento), consultar a fabricação.
Bateria*	Bateria interna de 3,6V @ com autonomia de bateria de 50 horas.
Condições ambientais	Temperatura de operação -10° ~ 50°C Umidade relativa do ar 10% ~ 95% sem condensação
Peso total	30kg;
Altura total do conjunto	1300mm (1,30m), com o braço antropométrico recolhido.
Indicações	Zero, líquido, bateria* e valor medido.
Aprovação	Lacre de segurança emitido pelo INMETRO.

* Itens opcionais e fornecidos conforme as necessidades do cliente.

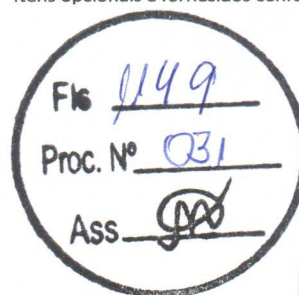

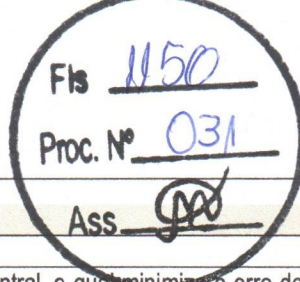
**Características de Software e Funções**

Manutenção de Zero	Auto Zero ao ligar
Sistema de pesagem	Possui o sistema de medida de peso central, o qual minimiza o erro de canto e variações de peso com a variação da temperatura.
Função mamãe bebê	Com esta função, o primeiro peso a subir na balança é zerado e o indicador de TARA fica ligado, assim que o segundo peso "entra" na pesagem o mesmo passa a ser exibido no display, sendo o processo reiniciado assim que o peso total é removido da balança.
Sobrepeso	Indicação de sobrecarga, quando o peso estiver acima da capacidade máxima calibrada mais nove divisões.
Subpeso	Indicação de subcarga, quando o peso estiver abaixo da capacidade máxima negativa calibrada, o display irá indicar subcarga.
Som do painel*	Função configurável*, que permite habilitar ou não o som emitido ao serem pressionadas as teclas do painel.
Tara	Possui as funções de Tara manual e automática.
Tipo de operação	Pesagem contínua ou Tara automática.

Itens Opcionais

Display	Tipo LED na montagem convencional, com possibilidade de montagem em LCD (sob consulta).
Indicador	Com possibilidade de montagem em aço inoxidável 304, com a possibilidade de montagem com outros tipos de aço inox (sob consulta), conforme as necessidades do cliente.
Base	Com possibilidade de montagem em aço inoxidável 304, com a possibilidade de montagem com outros tipos de aço inox (sob consulta), conforme as necessidades do cliente.
Régua antropométrica	Com possibilidade de montagem em alumínio.
Plataforma	Com possibilidade de montagem em aço carbono ou em aço inoxidável 304, com a possibilidade de montagem com outros tipos de aço inox (sob consulta), conforme as necessidades do cliente.
Coluna	Com tamanho disponível de 1,0m, devido a utilização da régua antropométrica o dimensional da coluna não pode ser inferior;
Som do painel	Esta função é opcional com a utilização do indicador LD1050, no LD2051 é padrão;
Bateria	O produto pode ser montado com bateria interna para alimentação.
Capacidades	150kg, 180kg, 200kg e 300kg;

Sistema de entrada e medição

Células	Sistema de trabalho Compressão Grau de proteção IP66 Nota: uma célula de carga;
Tipo	Resistiva, 1, 2 e 3mV/V e 35 a 2000 ohms.

Principais aplicações, carga da bateria e observações de uso

Pesagem	Pesagem e medição de pessoas em clínicas médicas, academias, farmácias, drogarias, hospitais, residências, etc.
Carga da bateria	Os modelos de balanças que estiverem equipados com bateria interna no indicador, requerem um tempo de carga para a bateria de 6:00h. Neste período, a balança pode ou não estar ligada (com display aceso ou realizando pesagens), porém, deve estar conectada a tomada da rede de energia elétrica, o que garantirá o carregamento da bateria neste período.
Observações de uso	Para que o produto funcione corretamente, verifique todos os detalhes contidos nestas informações técnicas. Não deve haver nada encostado na parte inferior da balança nem em sua superfície durante a pesagem. Mantenha-a sempre limpa, evitando lugares úmidos, calor excessivo e produtos químicos. Recomendamos também nunca utilizar abrasivos, produtos corrosivos ou qualquer tipo de solvente químico para a limpeza do conjunto, pois isto poderá danificar o seu produto. Para limpá-la use pano umedecido e sabão neutro. Em caso de dúvidas, sempre consulte a nossa equipe técnica para auxiliá-lo.
NOTA:	A régua antropométrica não é aferida pelo INMETRO. O INMETRO verifica e lacra o sistema de medição de peso.

O produto não pode ser utilizado em ambientes com atmosferas explosivas e/ou inflamáveis e também não deve ser instalado em outros ambientes que estejam fora de suas especificações nominais contidas neste folder ou manual do produto. Nunca deixe um peso sobre a plataforma da balança, quando a mesma não estiver sendo utilizada. O teclado foi desenhado e projetado para ser pressionado com os dedos, não devendo ser pressionado de outras formas, sendo que sua vida útil diminui drasticamente se for pressionado com objetos metálicos e/ou pontiagudos, desta forma, evite o mau uso de seu equipamento.

Dimensional e capacidades detalhado

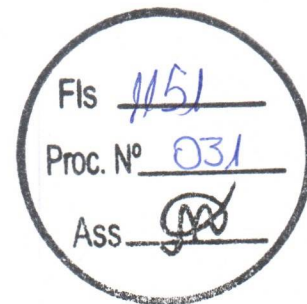
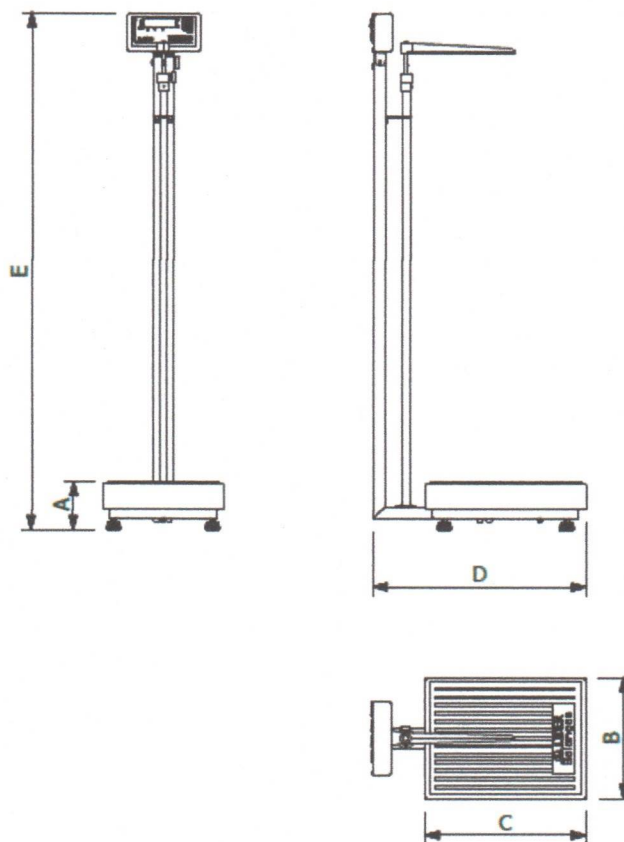

Dimensões (cm)	Dimensões da plataforma					Peso (kg)	Capacidade e divisão mínimas			
	A (mm)	B (mm)	C (mm)	D (mm)	E (mm)		150kg (div 50g)	180kg (div 50g)	200kg (div 50g)	300kg (div 100g)
30 x 40	120	300	400	540	1300	16	X	X	X	X
34 x 40	120	340	400	540	1300	17	X	X	X	X
40 x 40	120	400	400	540	1300	19	X	X	X	X
40 x 50	120	400	500	640	1300	21	X	X	X	X
40 x 60	120	400	600	740	1300	23	X	X	X	X
44 x 60	120	440	600	740	1300	24	X	X	X	X
50 x 60	120	500	600	740	1300	26	X	X	X	X

Outras dimensões e capacidades sob consulta.

Obs: O presente catálogo não comporta todas as possibilidades e especificações disponíveis do produto, sendo que há outras possibilidades, especificações especiais, alterações de acessórios e personalização sob consulta.

Garantia

Garantia de 12 meses, conforme termo existente na proposta comercial.

Não rompa o lacre nem abra a sua balança. Você poderá pôr em risco o seu funcionamento e perder a garantia Líder Balanças, além de poder sofrer multa e interdição pelo órgão fiscalizador metrológico – IPEM / INMETRO;

Detalhes técnicos sobre o produto podem ser obtidos diretamente no site da Líder Balanças, em: <http://www.liderbalancas.com.br>, ou através do e-mail: lider@liderbalancas.com.br.

M.K.R EQUIPAMENTOS

M.K.R. COMERCIO DE EQUIPAMENTOS EIRELI
Rua Marechal Mascarenhas de Moraes 88,
Bairro: Industrial Sala B, CEP: 16075-370
Fone: (18) 3621-2782 Araçatuba/SP
E-mail: faturamento@kcrequipamentos.com.br

DANFE
DOCUMENTO
AUXILIAR DA NOTA
FISCAL ELETRÔNICA

0-ENTRADA
1-SAÍDA **1**
Nº: 000.000.003
SÉRIE: 001
FOLHA: 1/1



CHAVE DE ACESSO

3518 1131 4999 3900 0176 5500 1000 0000 0319 9278 6370

Consulta de autenticidade no portal nacional da NF-e
www.nfe.fazenda.gov.br/portal
ou no site da Sefaz Autorizadora

NATUREZA DA OPERAÇÃO VENDA DE MERCADORIA A NÃO CONTRIBUINTE FORA DO ESTADO		PROTOCOLO DE AUTORIZAÇÃO DE USO 135180770899869 09/11/2018 10:43:42
INSCRIÇÃO ESTADUAL 177427143110	INSCRIÇÃO ESTADUAL DO SUBST. TRIBUT.	CNPJ 31.499.939/0001-76

DESTINATÁRIO / REMETENTE		CNPJ / CPF	DT. DA EMISSÃO
NOME / RAZÃO SOCIAL FUNDO MUNICIPAL DE SAUDE DE PIRITIBA		11.412.164/0001-42	09/11/2018
ENDEREÇO LGO GENESIO PEREIRA LIMA, nº SN,		BAIRRO / DISTRITO CENTRO	CEP 44830-000
MUNICÍPIO PIRITIBA		UF BA	DT. DA SAÍDA 09/11/2018
FONE / FAX (74) 99991-9664		INSCR. ESTADUAL ISENTO	HORA DA SAÍDA 17:00:00
FATURA / DUPLICATA 001 09/12/2018 1.980,00			

CÁLCULO DO IMPOSTO					
BASE DE CÁLCULO DO ICMS 0,00	VALOR DO ICMS 0,00	BASE DE CÁLC. DO ICMS S.T. 0,00	VALOR DO ICMS S.T. 0,00	VALOR TOTAL DOS PRODUTOS 1.980,00	
VALOR DO FRETE 0,00	VALOR DO SEGURO 0,00	DESCONTO 0,00	OUTRAS DESP. ACESSÓRIAS 0,00	VALOR TOTAL DO IPI 0,00	VALOR TOTAL DA NOTA 1.980,00

TRANSPORTADOR / VOLUMES TRANSPORTADOS						
NOME / RAZÃO SOCIAL JAMEF TRANSPORTES LIMITADA		FRETE/CONTA 0-Emitente	CÓDIGO ANTT	PLACA/VEÍC	UF	CNPJ / CPF 20.147.617/0034-00
ENDEREÇO AV TARRAF 2100		MUNICÍPIO SAO JOSE DO RIO PRETO		UF SP	INSCRIÇÃO ESTADUAL 647556056112	
QUANTIDADE 2	ESPÉCIE CX	MARCA	NUMERAÇÃO 0	PESO BRUTO 24,000	PESO LÍQUIDO 24,000	

CÓD.	DESCR.PRODUTO/SERVIÇO	NCM/SH	CSOSN	CFOP	UN	QD	VR.UNIT.	VR.TOTAL	BS.ICMS	VR.ICMS	IPI	%ICMS	%IPI	TRIB.
009.7	BALANCA ELETRONICA, MARCA LIDER, MOD. P-200C CAP. 200 KG DIV. 100 G ACO CARBONO 0,30 X 0,40 M LD 1050 NUMERO DE SERIE: 60092 E 60093.	84231000	0102	6108	UN	2,00	990,00	1.980,00	0,00	0,00	0,00	0,00	0,00	728,64

Fis 1152
Proc. Nº 031
Ass. C

DADOS ADICIONAIS TOTAL APROXIMADO DE TRIBUTOS FEDERAIS, ESTADUAIS: R\$728,64 Documento emitido por empresa ME/EPP Optante do Simples Nacional - Não gera direito a crédito de ICMS e IPI. DECLARAÇÃO DE OPTANTE DO SIMPLES NACIONAL ANEXA. *CONFIRA A MERCADORIA NO ATO DO RECEBIMENTO/ACEITE. NÃO ACEITAMOS RECLAMAÇÕES POSTERIORES.* PROCESSO REFERENTE AO PREGAO: 33/2018, AGENDAR ENTREGA NO FONE: 74-3628-2123 OU 99991-1516, DADOS BANCARIOS: BANCO DO BRASIL AG: 7646-5 E C/C 104-X MKR EQUIPAMENTOS.	RESERVADO AO FISCO
--	--------------------

RECEBEMOS DE M.K.R. COMERCIO DE EQUIPAMENTOS EIRELI OS PRODUTOS E/OU SERVIÇOS CONSTANTES DA NOTA FISCAL ELETRÔNICA INDICADA AO LADO. EMISSÃO: 09/11/2018 VALOR TOTAL: 1.980,00 DESTINATÁRIO: FUNDO MUNICIPAL DE SAUDE DE PIRITIBA - LGO GENESIO PEREIRA LIMA, SN, CENTRO, PIRITIBA, BA		NF-e Nº: 000.000.003 SÉRIE: 001
Data de Recebimento	Identificação e Assinatura do Recebedor	

M.K.R EQUIPAMENTOS

M.K.R. COMERCIO DE EQUIPAMENTOS EIRELI
Rua Marechal Mascarenhas de Moraes 88,
Bairro: Industrial Sala B, CEP: 16075-370
Fone: (18) 3621-2782 Araçatuba/SP
E-mail: faturamento@kcrequipamentos.com.br

DANFE

DOCUMENTO
AUXILIAR DA NOTA
FISCAL ELETRÔNICA

0-ENTRADA
1-SAÍDA **1**
Nº: 000.001.440
SÉRIE: 001
FOLHA: 1/1



CHAVE DE ACESSO

3519 1231 4999 3900 0176 5500 1000 0014 4010 7089 1847

Consulta de autenticidade no portal nacional da NF-e
www.nfe.fazenda.gov.br/portal
ou no site da Sefaz Autorizadora

NATUREZA DA OPERAÇÃO VENDAS DE MERC. ADQUIRIDAS E/OU RECEBIDAS DE TERCEIROS		PROTOCOLO DE AUTORIZAÇÃO DE USO 135190987551151 28/12/2019 11:42:31
INSCRIÇÃO ESTADUAL 177427143110	INSCRIÇÃO ESTADUAL DO SUBST. TRIBUT.	CNPJ 31.499.939/0001-76

DESTINATÁRIO / REMETENTE		CNPJ / CPF 44.477.909/0001-00	DT. DA EMISSÃO 28/12/2019
NOME / RAZÃO SOCIAL MUNICÍPIO DE MARILIA		BAIRRO / DISTRITO CENTRO	CEP 17501-900
ENDEREÇO RUA BAHIA, nº 40,		UF SP	DT. DA SAÍDA 28/12/2019
MUNICÍPIO MARILIA		FONE / FAX (14) 3408-2130	INSCR. ESTADUAL ISENTO
			HORA DA SAÍDA 11:45:00

FATURA / DUPLICATA 001 27/01/2020 35.100,00
--

CÁLCULO DO IMPOSTO					
BASE DE CÁLCULO DO ICMS 0,00	VALOR DO ICMS 0,00	BASE DE CÁLC. DO ICMS S.T. 0,00	VALOR DO ICMS S.T. 0,00	VALOR TOTAL DOS PRODUTOS 35.100,00	
VALOR DO FRETE 0,00	VALOR DO SEGURO 0,00	DESCONTO 0,00	OUTRAS DESP. ACESSÓRIAS 0,00	VALOR TOTAL DO IPI 0,00	VALOR TOTAL DA NOTA 35.100,00

TRANSPORTADOR / VOLUMES TRANSPORTADOS						
NOME / RAZÃO SOCIAL WLADINEI JOSE COSTA		FRETE/CONTA 0-Emitente	CÓDIGO ANTT 049460555	PLACA/VEIC BSE8636	UF SP	CNPJ / CPF 888.080.508-82
ENDEREÇO AV JORGE MELLEME REZEK 3411		MUNICÍPIO ARACATUBA		UF SP	INSCRIÇÃO ESTADUAL ISENTO	
QUANTIDADE 45	ESPÉCIE CX	MARCA	NUMERAÇÃO 0	PESO BRUTO 820,000	PESO LÍQUIDO 820,000	

DADOS DOS PRODUTOS / SERVIÇOS															
CÓD.	DESCR.PRODUTO/SERVIÇO	NCM/SH	CST	CFOP	UN	QD	VR.UNIT.	VR.TOTAL	BS.ICMS	VR.ICMS	IPI	%ICMS	%IPI	TRIB.	
009.101	BALANCA ELETRONICA, MARCA LIDER, MOD. P-200C CAP. 200 KG DIV. 100 G ACO CARBONO 0,34 X 0,49 M LD 1050 ABS NUMERO DE SERIE: 71081 71082 71083 71084 71085 71086 71087 71088 71089 71090 71091 71092 71093 71094 71095 71096 71097 71098 71099 71100 71101 71102 71103 71104 71105 71106 71107 71108 71109 71110 71111 71112 71113 71114 71115 71116 71117 71118 71119 71120 71121 71122 71123 71124 71125	84231000	0102	5102	UN	45,00	780,00	35.100,00	0,00	0,00	0,00	0,00	0,00	12.916,80	

Fis 1153
Proc. Nº 031
Ass. [Assinatura]

TOTAL APROXIMADO DE TRIBUTOS FEDERAIS, ESTADUAIS: R\$12916,80 LOCAL DE ENTREGA: RUA JOAQUIM NABUCO, 362 VILA SAO MIGUEL - MARILIA-SP - CNPJ: 44.477.909/0001-0 Documento emitido por empresa ME/EPP Optante do Simples Nacional - Nao gera direito a crédito de ICMS e IPI. Remetente optante pelo Simples Nacional Suspensa a obrigacao do recolhimento do Diferencial de Alíquotas até o julgamento final da acao, por força de decisao do STF em 17/02/2016, na ADIN n 5464 . DECLARACAO DE OPTANTE DO SIMPLES NACIONAL ANEXA *CONFIRA A MERCADORIA NO ATO DO RECEBIMENTO/ACEITE. NÃO ACEITAMOS RECLAMACOES POSTERIORES.* Documento emitido por empresa ME/EPP Optante do Simples Nacional - Nao gera direito a crédito de ICMS e IPI. Remetente optante pelo Simples Nacional Suspensa a obrigacao do recolhimento do Diferencial de Alíquotas até o julgamento final da acao, por força de decisao do STF em 17/02/2016, na ADIN n 5464 . DECLARACAO DE OPTANTE DO SIMPLES NACIONAL ANEXA *CONFIRA A MERCADORIA NO ATO DO RECEBIMENTO/ACEITE. NÃO ACEITAMOS RECLAMACOES POSTERIORES.* REFERENTE A(o) EMPENHO 25442/2019 DE 04/12/2019. REFERENTE AO PREGAO ELETRONICO 011/2019. DADOS BANCARIOS M.K.R. - BANCO DO BRASIL AG: 7646-5 E/C 104-X MKR EQUIPAMENTOS. AGENDAMENTO PREVIO COM VALDIR 14 3402 4410

DADOS ADICIONAIS	RESERVADO AO FISCO
**Segue acima da nota a descrição da observação.	

Powered by Forsoft - www.forsoft.com.br

RECEBEMOS DE M.K.R. COMERCIO DE EQUIPAMENTOS EIRELI OS PRODUTOS E/OU SERVIÇOS CONSTANTES DA NOTA FISCAL ELETRÔNICA INDICADA AO LADO. EMISSÃO: 28/12/2019 VALOR TOTAL: 35.100,00 DESTINATÁRIO: MUNICÍPIO DE MARILIA - RUA BAHIA, 40, CENTRO, MARILIA, SP		NF-e Nº: 000.001.440 SÉRIE: 001
Data de Recebimento	Identificação e Assinatura do Recebedor	

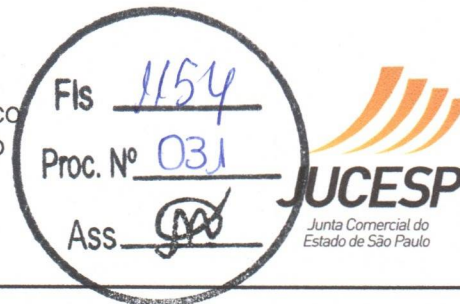

CERTIDÃO SIMPLIFICADA

CERTIFICAMOS QUE AS INFORMAÇÕES ABAIXO CONSTAM DOS DOCUMENTOS ARQUIVADOS NESTA JUNTA COMERCIAL E SÃO VIGENTES NA DATA DE SUA EXPEDIÇÃO.

SE HOUVER ARQUIVAMENTOS POSTERIORES, ESTA CERTIDÃO PERDERÁ SUA VALIDADE.

A AUTENTICIDADE DESTA CERTIDÃO E A EXISTÊNCIA DE ARQUIVAMENTOS POSTERIORES, SE HOUVER, PODERÃO SER CONSULTADAS NO SITE WWW.JUCESPONLINE.SP.GOV.BR, MEDIANTE O CÓDIGO DE AUTENTICIDADE INFORMADO AO FINAL DO DOCUMENTO.

EMPRESA							
NIRE	REGISTRO	DATA DA CONSTITUIÇÃO	INÍCIO DAS ATIVIDADES	PRAZO DE DURAÇÃO			
35602258561		13/09/2018	04/09/2018	PRAZO INDETERMINADO			
NOME COMERCIAL						TIPO JURÍDICO	
M.K.R. COMERCIO DE EQUIPAMENTOS EIRELI						EIRELI (E.P.P.)	
CNPJ		ENDEREÇO			NÚMERO	COMPLEMENTO	
11.499.939/0001-76		RUA MARECHAL MASCARENHAS DE MORAES			88	SALA B	
BAIRRO		MUNICÍPIO	UF	CEP	MOEDA	VALOR CAPITAL	
PARQUE INDUSTRIAL		ARACATUBA	SP	16075-370	R\$	95.400,00	

OBJETO SOCIAL
COMÉRCIO VAREJISTA DE OUTROS PRODUTOS NÃO ESPECIFICADOS ANTERIORMENTE MANUTENÇÃO E REPARAÇÃO DE MÁQUINAS E EQUIPAMENTOS PARA USO GERAL NÃO ESPECIFICADOS ANTERIORMENTE COMÉRCIO ATACADISTA DE INSTRUMENTOS E MATERIAIS PARA USO MÉDICO, CIRÚRGICO, HOSPITALAR E DE LABORATÓRIOS COMÉRCIO ATACADISTA DE MÁQUINAS E EQUIPAMENTOS PARA USO INDUSTRIAL; PARTES E PEÇAS COMÉRCIO ATACADISTA DE MÁQUINAS E EQUIPAMENTOS PARA USO COMERCIAL; PARTES E PEÇAS EXISTEM OUTRAS ATIVIDADES

TITULAR E ADMINISTRADOR							
NOME							
WAGNER STANICHESKI							
ENDEREÇO				NÚMERO	COMPLEMENTO		
ARY VILLELA MARTINS				294			
BAIRRO		MUNICÍPIO	UF	CEP	RG		
CONDOMINIO HABIANA		ARACATUBA	SP	16052-900	272216318		
CPF		CARGO				QUANTIDADE COTAS	
214.137.258-56		TITULAR E ADMINISTRADOR				95.400,00	

ÚLTIMO DOCUMENTO ARQUIVADO		
DATA	NÚMERO	
19/02/2021	043.478/21-9	
ARQUIVAMENTO DE BALANÇO REFERENTE O PERÍODO DE 01/01/2019 À 31/12/2019 .		
DECISÃO DO TITULAR DATADA DE 16/03/2020: DEMONSTRAÇÃO FINANCEIRA, AO 16 (DECIMO SEXTO) DIA DO M S DE MARÇO DE 2020 S 17:00 HORAS, NA SEDE DA EMPRESA M.K.R. COMERCIO DE EQUIPAMENTOS EIRELI EPP, NA CIDADE DE ARACATUBA, ESTADO DE SAO PAULO, NA RUA MARECHAL MASCARENHAS DE MORAES, 88, SALA B, PARQUE INDUSTRIAL, CEP 16.075-370, ESTEVE PRESENTE: WAGNER STANICHESKI, BRASILEIRO, CASADO SOB REGIME DE COMUNHAO PARCIAL DE BENS, EMPRESARIO, RESIDENTE E DOMICILIADO NA RUA ARY VILLELA MARTINS, 294, BAIRRO CONDOMINIO HABIANA I, CEP 16.052-900, NESTE MUNICIPIO DE ARACATUBA, ESTADO DE SAO PAULO, NASCIDO AOS 23/09/1976, PORTADOR DA CEDULA DE RG 27.221.631-8 SSP/SP E DO CPF 214.137.258-56. CONSIDERANDO QUE: FOI LEVANTADO O BALANCO PATRIMONIAL EM 31/12/2019 E APROVADO, POR MEIO DO QUAL SE VERIFICOU A APURACAO DE LUCROS E RESULTADOS		

DISPONÍVEIS.

FIM DAS INFORMAÇÕES PARA NIRE: 35602258561
DATA DA ÚLTIMA ATUALIZAÇÃO DA BASE DE DADOS: 26/10/2021



documento
assinado
digitalmente

Certidão Simplificada. Documento certificado por GISELA SIMIEMA CESCHIN, Secretária Geral da Jucesp. A Junta Comercial do Estado de São Paulo, garante a autenticidade deste documento quando visualizado diretamente no portal www.jucesponline.sp.gov.br sob o número de autenticidade 161044864, terça-feira, 26 de outubro de 2021 às 18:40:54.

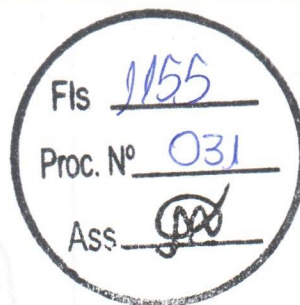



PREFEITURA MUNICIPAL DE ARAÇATUBA

COMPROVANTE DE INSCRIÇÃO E DE SITUAÇÃO CADASTRAL DO MOBILIÁRIO MUNICIPAL

MOBILIÁRIO	CPF/CNPJ	INSCRIÇÃO ESTADUAL	FORMA DE LANÇAMENTO DO ISSQN	DATA DE CADASTRO
88483	31.499.939/0001-76	177.427.143.110	NÃO OPTANTE DO SIMPLES NACIONAL	26/09/2018

NOME/RAZÃO SOCIAL

M.K.R. COMERCIO DE EQUIPAMENTOS EIRELI

LOGRADOURO

RUA - MARECHAL MASCARENHAS DE MORAIS

NÚMERO

88

COMPLEMENTO

SALA B

CEP

16075370

BAIRRO

JARDIM PARQUE INDUSTRIAL

MUNICÍPIO

ARAÇATUBA

UF

SP

CNAE CÓDIGO

4789099

DESCRIÇÃO DA ATIVIDADE ECONÔMICA PRINCIPAL

COMÉRCIO VAREJISTA DE OUTROS PRODUTOS NÃO ESPECIFICADOS ANTERIORMENTE

CNAE CÓDIGO

314710

DESCRIÇÃO DA(S) ATIVIDADE(S) ECONÔMICA(S) SECUNDÁRIA(S)

Manutenção e reparação de máquinas e equipamentos para uso geral não especificados anteriormente

3321000

INSTALAÇÃO DE MÁQUINAS E EQUIPAMENTOS INDUSTRIAIS

4645101

Comercio atacadista de instrumentos e materiais para uso medico, cirurgico, hospitalares e laborat.

4663000

COMÉRCIO ATACADISTA DE MÁQUINAS E EQUIPAMENTOS PARA USO INDUSTRIAL; PARTES E PEÇAS

4664800

Comércio atacadista de máquinas, aparelhos e equipamentos para uso odonto-médico-hospitalar; partes e peças

4665600

Comércio atacadista de máquinas e equipamentos para uso comercial; partes e peças

4744001

COMÉRCIO VAREJISTA DE FERRAGENS E FERRAMENTAS

SÓCIO: 35162625833

VALERIA STANICHESKI

RESPONSÁVEL

SITUAÇÃO CADASTRAL

ATIVO

DATA DE ABERTURA

26/09/2018

DATA DO ENCERRAMENTO

/ /

CLASSIFICAÇÃO

ISS VARIÁVEL

DATA VIGÊNCIA

09/08/2020

DATA DA ÚLTIMA ALTERAÇÃO

/ /

Autenticação Eletrônica:

emitida às: 18:20:38 do dia 26/10/2021

Código de Verificação: 1699-4632-5809

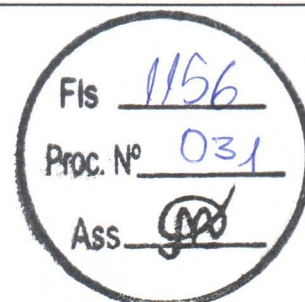



Consulta Cadastral

Cadastro de Contribuintes de ICMS - Cadesp

Início Consultas Atos de Ofício Configuração Sincronismo Isenções Energia Procurações Eletrônicas Encerramento

Imprimir

Voltar

IE: 177.427.143.110
 CNPJ: 31.499.939/0001-76
 Nome Empresarial: M.K.R. COMERCIO DE EQUIPAMENTOS EIRELI

Situação: Ativo
 Data da Inscrição no Estado: 13/09/2018
 Regime Estadual: RPA
 Regime RFB: RPA

Empresa - Geral

Nome Empresarial: M.K.R. COMERCIO DE EQUIPAMENTOS EIRELI
 Natureza Jurídica: Empresa Individual De Responsabilidade Limitada (de Natureza Empresária)
 Data início da Atividade: 13/09/2018
 CNPJ da Matriz: 31.499.939/0001-76

Porte: Empresa de Pequeno Porte
 Capital Social: R\$ 95.400,00
 Regime Estadual: NORMAL - REGIME PERIÓDICO DE APURAÇÃO

Regime Especial de IE Única: Não

Data início do regime: 01/01/2020
 Regime Especial de IE Única por Município: Não

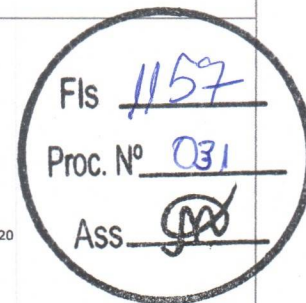

Estabelecimento - Geral

Nome Fantasia: M.K.R.
 CNPJ: 31.499.939/0001-76
 IE: 177.427.143.110
 NIRE: 35.6.0225856-1

Data da Inscrição no Estado: 13/09/2018
 Data Início da IE: 13/09/2018

Situação Cadastral: Ativo
 Ocorrência Fiscal: Ativa

Data Início da Situação: 13/09/2018

Tipo de Unidade: Unidade produtiva

Formas de Atuação: Estabelecimento Fixo

Tributário

Substituto Tributário: Não
 CPR: 1200
 CPR-ST:

Desde: 13/09/2018
 Data Início da CPR: 01/01/2020

CNAE Principal: 47.89-0/99 - Comércio varejista de outros produtos não especificados anteriormente
 CNAE Secundários: 33.14-7/10 - Manutenção e reparação de máquinas e equipamentos para uso geral não especificados anteriormente
 33.21-0/00 - Instalação de máquinas e equipamentos industriais
 46.45-1/01 - Comércio atacadista de instrumentos e materiais para uso médico, cirúrgico, hospitalar e de laboratórios
 46.63-0/00 - Comércio atacadista de máquinas e equipamentos para uso industrial; partes e peças
 46.64-8/00 - Comércio atacadista de máquinas, aparelhos e equipamentos para uso odonto-médico-hospitalar; partes e peças
 46.65-6/00 - Comércio atacadista de máquinas e equipamentos para uso comercial; partes e peças
 47.44-0/01 - Comércio varejista de ferragens e ferramentas

Data Início do CNAE Prin.: 13/09/2018
 Data Início do CNAE Sec.: 13/09/2018
 Data Início do CNAE Sec.: 13/09/2018
 Data Início do CNAE Sec.: 13/09/2018
 Data Início do CNAE Sec.: 13/09/2018
 Data Início do CNAE Sec.: 13/09/2018
 Data Início do CNAE Sec.: 13/09/2018

DRT: DRT-09 - ARAÇATUBA

Posto Fiscal: PF-10 - ARAÇATUBA

M.K.R. Comercio de Equipamentos Eireli - EPP

C.N.P.J 31.499.939/0001-76

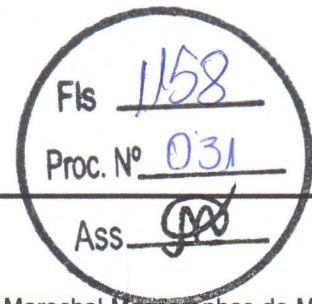

DECLARAÇÕES

Ref. Pregão Eletrônico SRP Nº 031/2021

A empresa, M.K.R. COMERCIO DE EQUIPAMENTOS EIRELI EPP., estabelecida à AV: Marechal Mascarenhas de Moraes nº. 88, sala B, nesta cidade de Araçatuba, estado de São Paulo, inscrita no CNPJ. n.º 31.499.939/0001-76 e inscrição Estadual n.º 177.427.143.110, por intermédio de sua representante legal/procuradora a Sra. Karen Cristiane Ribeiro Stanicheski, portadora da Carteira de Identidade 27.601.293-8 e do CPF nº. 277.277.558-50, DECLARA:

Que esta enquadrada como Empresa de Pequeno Porte e cumpre os requisitos estabelecidos no artigo 3º da Lei Complementar nº 123, de 2006, estando apta a usufruir do tratamento favorecido estabelecido em seus arts. 42 a 49;

Que não existe qualquer impedimento entre os previstos nos incisos do § 4º do artigo 3º da Lei Complementar Federal nº. 123/2006.

Que está ciente e concorda com as condições contidas no Edital e seus anexos;

Que cumpre os requisitos para a habilitação definidos no Edital e que a proposta apresentada está em conformidade com as exigências editalícias;

Que inexistem fatos impeditivos para sua habilitação no certame, ciente da obrigatoriedade de declarar ocorrências posteriores;
Que não emprega menor de 18 anos em trabalho noturno, perigoso ou insalubre e não emprega menor de 16 anos, nos termos do artigo 7º, XXXIII, da Constituição;

Que não possui, em sua cadeia produtiva, empregados executando trabalho degradante ou forçado, observando o disposto nos incisos III e IV do art. 1º e no inciso III do art. 5º da Constituição Federal;

Que os serviços são prestados por empresas que comprovem cumprimento de reserva de cargos prevista em lei para pessoa com deficiência ou para reabilitado da Previdência Social e que atendam às regras de acessibilidade previstas na legislação, conforme disposto no art. 93 da Lei nº 8.213, de 24 de julho de 1991.

Que proposta apresentada para participar do PREGÃO foi elaborada de maneira independente por esta empresa, e o conteúdo da proposta não foi, no todo ou em parte, direta ou indiretamente, informado, discutido ou recebido de qualquer outro participante potencial ou de fato do PREGÃO ELETRÔNICO, por qualquer meio ou por qualquer pessoa;

Não está declarada inidônea por ato do Poder Público;

Que Não está impedida de transacionar com a Administração Pública ou com qualquer das suas entidades de administração indireta.

Que Nos termos do artigo 5º, inciso XIII da Lei nº 8.666/93, comprometemo-nos a informar a ocorrência de fato superveniente impeditivo da habilitação e da qualificação exigidas pelo Edital.

Que Atende aos critérios de qualidade ambiental e sustentabilidade sócio-ambiental, respeitando as normas de proteção do meio ambiente, em conformidade com a IN 01/2010-SLTI.

Que não existe em seu quadro de empregados, servidores públicos exercendo funções de gerencia, administração ou tomada de decisão.

Que não possui proprietário ou sócio que seja cônjuge, companheiro ou parente em linha reta, colateral ou por afinidade, até o terceiro grau, e por afinidade, até o segundo grau, de agente político do órgão ou entidade contratante ou de servidor público com capacidade de influir no resultado do processo licitatório.

Araçatuba, (SP), 10 de novembro de 2021.

M.K.R. Comercio de Equipamentos Eireli - EPP.
KAREN CRISTIANE RIBEIRO STANICHESKI
CARGO: PROCURADORA/REPRESENTANTE LEGAL
CPF: 277.277.558-50 RG: 27.601.293-8 SSP/SP

DECLARAÇÃO DE ATENDIMENTO INTEGRAL

Pelo presente instrumento, a empresa **MARCOS RIBEIRO E CIA LTDA – LIDER BALANÇAS**, estabelecida à Av. Jorge Mellem Rezek nº.3411 – PQ Industrial, Cep 16075-300, nesta cidade Araçatuba, Estado de São Paulo, inscrita no CNPJ nº. 46.686.119/0001 – 60 e Inscrição Estadual nº 177.139.644.117, por intermédio de seu representante legal o Sr. Marcos Ribeiro, portador do RG. 11.078.371 e do CPF 004.645.278-80, **DECLARA**, que será atendido integralmente às especificações **dos itens 26 e 28 referente ao PREGAO ELETRONICO N. 031/2021** na hora da fabricação do produto, produto esse ofertado pela nossa representante M.K.R. COMERCIO DE EQUIPAMENTOS EIRELI, conforme as especificações:

ESPECIFICAÇÕES: BALANÇA ANTROPOMÉTRICA DIGITAL ADULTO MODO DE OPERAÇÃO DIGITAL CAPACIDADE: 150 KG RÉGUA ANTROPOMÉTRICA ATÉ 2 METROS.

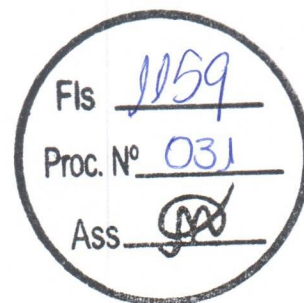

Araçatuba/SP, 10 de novembro de 2021.

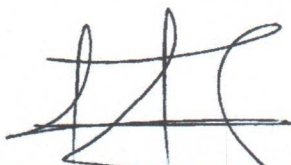

MARCOS RIBEIRO E CIA LTDA
MARCOS RIBEIRO
CARGO: SÓCIO-GERENTE
RG. 11.078.371-2 CPF. 004.645.278-80

CONSELHO REGIONAL DE CONTABILIDADE DO ESTADO DE SÃO PAULO**CERTIDÃO DE REGULARIDADE PROFISSIONAL**

O **CONSELHO REGIONAL DE CONTABILIDADE DO ESTADO DE SÃO PAULO** CERTIFICA que o profissional identificado no presente documento encontra-se em situação **REGULAR** neste Regional, apto ao exercício da atividade contábil nesta data, de acordo com as suas prerrogativas profissionais, conforme estabelecido no art. 25 e 26 do Decreto-Lei n.º 9.295/46.

Informamos que a presente certidão não quita nem invalida quaisquer débitos ou infrações que, posteriormente, venham a ser apurados contra o titular deste registro, bem como não atesta a regularidade dos trabalhos técnicos elaborados pelo profissional da Contabilidade.

	CONSELHO REGIONAL DE CONTABILIDADE DO ESTADO DE SÃO PAULO		
	Certidão nº: 2021/077752		
	Nome: AUGUSTO CESAR JUNQUEIRA ORTOLAN		
	Registro: SP-293155/O-0	Categoria: CONTADOR	CPF/CNPJ: 015.258.691-16
	Validade: 23/11/2021		
Finalidade: Licitações e Concorrência			

Confirme a veracidade deste documento no site www.crcsp.org.br, acessando a opção Consulta de Veracidade -> Certidões, mediante o número de controle a seguir:

Controle: 6247.9520.8129.0456

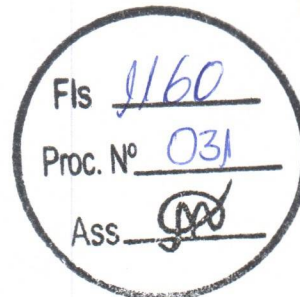

CONVÊNIO ARAÇATUBA

JUCESP



JUCESP PROTOCOLO
2.161.899/18-1



13

27110

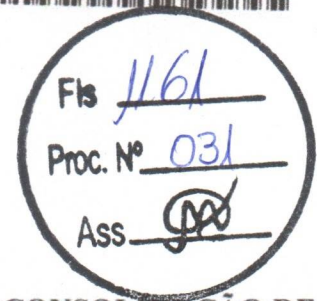

**INSTRUMENTO PARTICULAR DE ALTERAÇÃO E CONSOLIDAÇÃO DE
CONTRATO SOCIAL DE**

M.K.R. COMÉRCIO DE EQUIPAMENTOS EIRELI

NIRE: 3560225856-1

CNPJ/MF: 31.499.939/0001-76

VALÉRIA STANICHESKI, brasileira, maior, solteira, empresária, residente e domiciliada na rua América do Sul, 782, Vila Carvalho, CEP 16.025-300, neste município e comarca de Araçatuba, Estado de São Paulo, nascida aos 23/10/1985, natural de Araçatuba/SP, portadora do documento de identidade RG nº 40.262.271-6 SSP/SP e do CPF nº 351.626.258-33,

ÚNICA sócia componente da sociedade empresária individual de responsabilidade limitada, que gira no município de Araçatuba, Estado de São Paulo, sob a denominação de M.K.R. COMÉRCIO DE EQUIPAMENTOS EIRELI, com sede e foro na Rua Marechal Mascarenhas de Moraes, nº 88, sala B, Parque Industrial, CEP 16.075-370, neste município e comarca de Araçatuba, Estado de São Paulo, com Contrato Social arquivado na Junta Comercial do Estado de São Paulo sob o NIRE nº 3560225856-1, em sessão de 13/09/2018, inscrita no CNPJ sob nº 31.499.939/0001-76, resolve, na melhor forma de Direito, alterar o instrumento social mediante as cláusulas e condições seguintes:



[Handwritten signature]

JUCESP

13

23 11 18

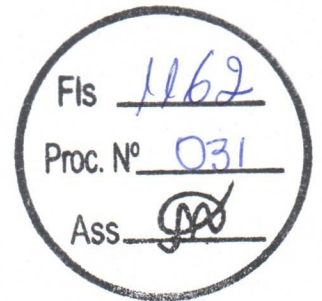

CLÁUSULA 1ª - A sócia **VALÉRIA STANICHESKI**, já qualificada no preâmbulo deste instrumento, decide se retirar da sociedade e pela venda que faz da totalidade de suas cotas do capital social conforme segue:

Parágrafo 1º - Para o Sr. **WAGNER STANICHESKI**, brasileiro, casado sob o regime da comunhão parcial de bens, maior, natural da cidade de Araçatuba/SP, nascido em 23/09/1976, empresário, portador da Cédula de Identidade RG nº 27.221.631-8, emitido em 02/08/1995, e do CPF 214.137.258-56, residente e domiciliado na Rua Ary Villela Martins, 294, Bairro Condomínio Habiana I, CEP 16.052-900, na cidade de Araçatuba, Estado de São Paulo, que adquire 95.400 quotas, no valor nominal unitário de R\$ 1,00 (Um) real cada uma, totalizando a importância de R\$ 95.400,00 (noventa e cinco mil e quatrocentos reais).

Parágrafo 2º - O pagamento será realizado em uma parcela de R\$ 95.400,00 (noventa e cinco mil e quatrocentos reais), no ato da assinatura deste, mediante recibo, dando plena, geral e rasa quitação da quantia paga, declarando que recebeu da Sociedade, todos seus direitos e haveres, não tendo nada a reclamar, seja a qualquer título.

CLÁUSULA 2ª- Em decorrência das alterações descritas na cláusula anterior, a clausula 3ª do contrato social passa a ter seguinte redação:

CLÁUSULA TERCEIRA - Do Capital Social.



[Signature]

JUCESP

13

20110



O capital social é de R\$ 95.400,00 (noventa e cinco mil e quatrocentos reais), totalmente integralizado em moeda corrente do País, detido, em sua totalidade, pelo Titular **WAGNER STANICHESKI**.

PARÁGRAFO ÚNICO - A responsabilidade da titular **WAGNER STANICHESKI** é limitada á importância total do capital integralizado.

CLÁUSULA 3ª – O titular **CONSOLIDA** o contrato social da Empresa, que passa a vigorar com a redação abaixo, permanecendo em pleno vigor as demais disposições contratuais não alteradas por este instrumento.

CONSOLIDAÇÃO CONTRATUAL

M.K.R. COMÉRCIO DE EQUIPAMENTOS EIRELI

NIRE: 3560225856-1

CNPJ/MF: 31.499.939/0001-76

WAGNER STANICHESKI, brasileiro, casado sob o regime da comunhão parcial de bens, maior, natural da cidade de Araçatuba/SP, nascido em



[Handwritten signatures and initials]

JUCESP

13

23 11 10

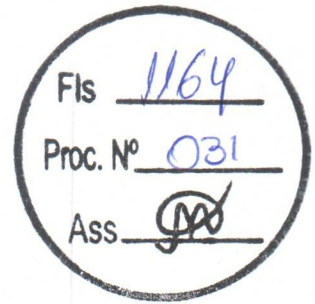

23/09/1976, empresário, portador da Cédula de Identidade RG nº 27.221.631-8, emitido em 02/08/1995, e do CPF 214.137.258-56, residente e domiciliado na Rua Ary Villela Martins, 294, Bairro Condomínio Habiana I, CEP 16.052-900, na cidade de Araçatuba, Estado de São Paulo,

ÚNICO sócio componente da sociedade empresária individual de responsabilidade limitada, que gira no município de Araçatuba, Estado de São Paulo, sob a denominação de **M.K.R. COMÉRCIO DE EQUIPAMENTOS EIRELI**, com sede e foro na Rua Marechal Mascarenhas de Moraes, nº 88, sala B, Parque Industrial, CEP 16.075-370, neste município e comarca de Araçatuba, Estado de São Paulo, com Contrato Social arquivado na Junta Comercial do Estado de São Paulo sob o NIRE nº 3560225856-1, em sessão de 13/09/2018, inscrita no CNPJ sob nº 31.499.939/0001-76, o qual se regerá, doravante, pelo presente ATO CONSTITUTIVO:

CLÁUSULA PRIMEIRA – NOME EMPRESARIAL

A empresa girará sob nome empresarial de **M.K.R. COMÉRCIO DE EQUIPAMENTOS EIRELI**.

CLÁUSULA SEGUNDA – ENDEREÇO DA SEDE

A sede da empresa será na Rua Marechal Mascarenhas de Moraes, nº 88, sala B, Parque Industrial, CEP 16.075-370, neste município e comarca de Araçatuba, Estado de São Paulo.



[Handwritten signatures and initials]

JUCESP

13

201110

Fls 1165
Proc. Nº 031
Ass. [assinatura]

CLÁUSULA TERCEIRA – DO CAPITAL SOCIAL

O capital social é de R\$ 95.400,00 (noventa e cinco mil e quatrocentos reais), totalmente integralizado em moeda corrente do País e representado por uma quota de igual valor nominal.

CLÁUSULA QUARTA- DO OBJETO SOCIAL

A empresa tem por objeto social a exploração do ramo **de comércio de equipamentos de medição e pesagem, Comércio varejistas de artigos funerários (47.89.0.99); Instalação de máquinas, controladores, dosadores, misturadoras, pesadores em geral (33.21.0.00), Manutenção e reparação de máquinas, controladores, dosadores, misturadoras, pesadores em geral (33.14.7.10), Comércio varejista de ferragens e produtos metalúrgicos em geral (47.44.0.01), comércio atacadista de máquinas e equipamentos para uso industrial; partes e peças (46.63-0-00), comércio atacadista de máquinas e equipamentos para uso comercial (46.65-6-00); comércio atacadista de mobiliário odontológico e médico-hospitalar e suas partes e peças (4664-8/00), comércio atacadista de instrumentos e materiais para uso médico, cirúrgico, hospitalar, odontológico e de laboratórios (4645-1/01) e prestação de serviços na manutenção e instalações, podendo ser modificado ou estendido, a critério da sócio.**

CLÁUSULA QUINTA – PRAZO DE DURAÇÃO



[assinatura]

[assinatura]

JUL 2018

13

20 11 18

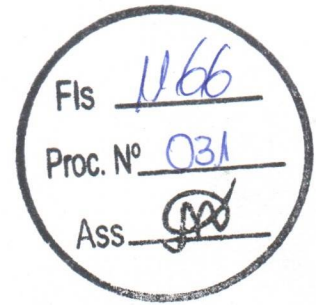

A empresa iniciou suas atividades em 13/09/2018, possuindo prazo indeterminado de duração.

CLÁUSULA SEXTA – DATA DE ENCERRAMENTO DO EXERCÍCIO

O exercício social coincidirá com o ano calendário civil, encerrando-se a 31 de dezembro de cada ano.

CLAUSULA SÉTIMA - ADMINISTRAÇÃO

A Administração da empresa caberá ao **WAGNER STANICHESKI** já qualificado no preâmbulo deste instrumento, com os poderes para direção, gerência e administração da sociedade, podendo assinar contratos, passar recibos, dar quitação, emitir cheques bancários, aceitar, emitir ou endossar títulos comerciais ou financeiros, tais como letras de câmbio, notas promissórias, documentos relativos à outorga ou alienação de bens imóveis da sociedade e, praticar todos os atos que importem em direitos e obrigações da mesma, inclusive os atos que possam representá-la perante as repartições públicas e autarquias federais, estaduais e municipais, em juízo ou fora dele.

Parágrafo primeiro – A sociedade poderá nomear procuradores com poderes especiais, sendo defeso a delegação de poderes do uso da denominação social para fins estranhos ao objeto social.

CLAUSULA OITAVA – DECLARAÇÃO DO TITULAR



[Handwritten signature]

JUL 27

13

2018

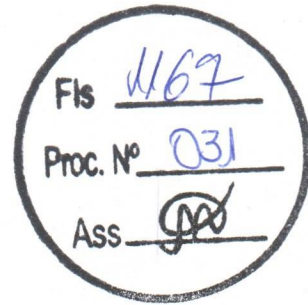

Declaro que não participo de nenhuma outra empresa da modalidade EIRELI.

CLAUSULA NONA – DECLARAÇÃO DE DESIMPEDIMENTO PARA O EXERCÍCIO DA ADMINISTRAÇÃO

O Administrador declara, sob as penas da Lei, de que não está impedida de exercer a administração de empresa individual de responsabilidade limitada, por lei especial, ou em virtude de condenação criminal, ou por se encontrarem sob os efeitos dela, a pena que vede, ainda que temporariamente, o acesso a cargos públicos; ou por crime falimentar, de prevaricação, peita ou suborno, concussão, peculato ou contra a economia popular, contra o sistema financeiro nacional, contra normas de defesa da concorrência, contra as relações de consumo, fé pública ou a propriedade.

CLÁUSULA DÉCIMA- ABERTURA, ALTERAÇÃO E EXTINÇÃO DE FILIAIS

A empresa poderá a qualquer tempo criar, alterar ou extinguir filiais e outros estabelecimentos no País ou fora dele, mediante deliberação do titular.

CLÁUSULA DÉCIMA PRIMEIRA – DO FORO

Fica eleito o foro de Araçatuba/SP para o exercício e o cumprimento dos direitos e obrigações resultantes deste instrumento constitutivo.



Handwritten signature and initials in blue ink.

JUCESP
17
20118

Fis 1168
Proc. Nº 031
Ass. [Signature]

E por estar de pleno acordo assino o presente instrumento de alteração da empresa EIRELI., em 3 (três) vias de igual valor, teor e forma, na presença de duas testemunhas.

Araçatuba-SP, 07 de novembro de 2018.

[Signature]
VALÉRIA STANICHESKI

[Signature]
WAGNER STANICHESKI

Testemunhas:
[Signature]
Marcio Ernica
CPF 338.068.998-00
RG 35.165.004-0 SSP/SP

[Signature]
Danilo Junio da Silva Akama
CPF 386.519.708-62
RG 46.262.026-8 SSP/SP

JUCESP
23 NOV 2018

SECRETARIA DE DESENVOLVIMENTO
ECONOMIA E INOVAÇÃO
TECNOLOGIA E INOVAÇÃO
JUCESP
CARTÓRIO DE REGISTRO
503.103/18-4
FLÁVIA M. BRITTO
SECRETARIA GERAL

JUCESP

CARTÓRIO AZEVEDO BASTOS 1º OFÍCIO DE REGISTRO CIVIL DAS PESSOAS NATURAIS
E TABELIONATO DE NOTAS - Código CNJ 06.870-0
Autenticação Digital
De acordo com os artigos 1º, 3º e 7º Inc. Vº 8º, 41 e 52 da Lei Federal 8.935/1994 e Art. 6º Inc. XII
da Lei Estadual 8.721/2008 autentico a presente imagem digitalizada, reprodução fiel
do documento apresentado e conferido neste ato. O referido é verdade. Dou fé.
Cód. Autenticação: 97042711180827040714-8; Data: 27/11/2018 08:35:35
Selo Digital de Fiscalização Tipo Normal C: AHV07068-00FN;
Valor Total do Ato: R\$ 4,23
Confira os dados do ato em: <https://selodigital.tjpb.jus.br>

REPÚBLICA FEDERATIVA DO BRASIL
ESTADO DA PARAÍBA
CARTÓRIO AZEVEDO BASTOS
FUNDADO EM 1888

PRIMEIRO REGISTRO CIVIL DE NASCIMENTO E ÓBITOS E PRIVATIVO DE CASAMENTOS, INTERDIÇÕES E TUTELAS DA COMARCA DE
JOÃO PESSOA

Av. Epitácio Pessoa, 1145 Bairro dos Estados 58030-00, João Pessoa PB
Tel.: (83) 3244-5404 / Fax: (83) 3244-5484
<http://www.azevedobastos.not.br>
E-mail: cartorio@azevedobastos.not.br

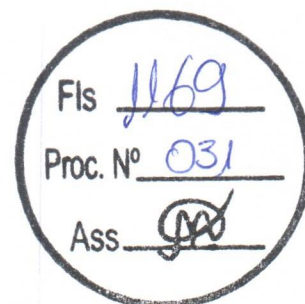

DECLARAÇÃO DE SERVIÇO DE AUTENTICAÇÃO DIGITAL

O Bel. Válber Azevêdo de Miranda Cavalcanti, Oficial do Primeiro Registro Civil de Nascimentos e Óbitos e Privativo de Casamentos, Interdições e Tutelas com atribuição de autenticar e reconhecer firmas da Comarca de João Pessoa Capital do Estado da Paraíba, em virtude de Lei, etc...

DECLARA para os devidos fins de direito que, o documento em anexo identificado individualmente em cada Código de Autenticação Digital¹ ou na referida sequência, foi autenticado de acordo com as Legislações e normas vigentes³.

DECLARO ainda que, para garantir transparência e segurança jurídica de todos os atos oriundos da atividade Notarial e Registral no Estado da Paraíba, foi instituído pela Lei Nº 10.132, de 06 de novembro de 2013, a aplicação obrigatória de um Selo Digital de Fiscalização Extrajudicial em todos os atos de notas e registro, composto de um código único (por exemplo: Selo Digital: ABC12345-X1X2) e dessa forma, cada autenticação processada pela nossa Serventia pode ser verificada e confirmada tantas vezes quanto for necessário através do site do Tribunal de Justiça do Estado da Paraíba, endereço <https://corregedoria.tjpb.jus.br/selo-digital/>

A autenticação digital do documento faz prova de que, na data e hora em que ela foi realizada, a empresa M.K.R. COMERCIO DE EQUIPAMENTOS EIRELI tinha posse de um documento com as mesmas características que foram reproduzidas na cópia autenticada, sendo da empresa M.K.R. COMERCIO DE EQUIPAMENTOS EIRELI a responsabilidade, única e exclusiva, pela idoneidade do documento apresentado a este Cartório.

Esta DECLARAÇÃO foi emitida em **25/08/2020 10:31:25 (hora local)** através do sistema de autenticação digital do Cartório Azevedo Bastos, de acordo com o Art. 1º, 10º e seus §§ 1º e 2º da MP 2200/2001, como também, o documento eletrônico autenticado contendo o Certificado Digital do titular do Cartório Azevedo Bastos, poderá ser solicitado diretamente a empresa **M.K.R. COMERCIO DE EQUIPAMENTOS EIRELI** ou ao Cartório pelo endereço de e-mail autentica@azevedobastos.not.br

Para informações mais detalhadas deste ato, acesse o site <https://autdigital.azevedobastos.not.br> e informe o *Código de Autenticação Digital*.

Esta Declaração é válida por **tempo indeterminado** e está disponível para consulta em nosso site.

¹**Código de Autenticação Digital:** 97042711180827040714-1 97042711180827040714-8

²**Legislações Vigentes:** Lei Federal nº 8.935/94, Lei Federal nº 10.406/2002, Medida Provisória nº 2200/2001, Lei Federal nº 13.105/2015, Lei Estadual nº 8.721/2008, Lei Estadual nº 10.132/2013 e Provimento CGJ N° 003/2014.

O referido é verdade, dou fé.

CHAVE DIGITAL

00005b1d734fd94f057f2d69fe6bc05baaec6ec31bbf906e784f42355d9ceb4358a534bab58d3fbc2b17c0d52c11b6a669fa7342b766eb44114de9e6a9bc7e3830082754836bf11b2c31a0fd3cb4b091



Presidência da República
Casa Civil
Medida Provisória Nº 2.200-2,
de 24 de agosto de 2001.



Consulta Consolidada de Pessoa Jurídica

Este relatório tem por objetivo apresentar os resultados consolidados de consultas eletrônicas realizadas diretamente nos bancos de dados dos respectivos cadastros. A responsabilidade pela veracidade do resultado da consulta é do Órgão gestor de cada cadastro consultado. A informação relativa à razão social da Pessoa Jurídica é extraída do Cadastro Nacional da Pessoa Jurídica, mantido pela Receita Federal do Brasil.

Consulta realizada em: 26/10/2021 18:33:09

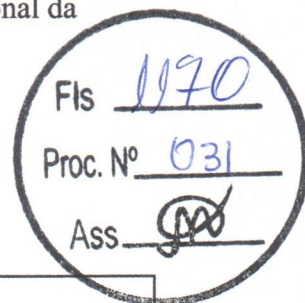

Informações da Pessoa Jurídica:

Razão Social: **M.K.R. COMERCIO DE EQUIPAMENTOS EIRELI**
CNPJ: **31.499.939/0001-76**

Resultados da Consulta Eletrônica:

Órgão Gestor: **TCU**
Cadastro: **Licitantes Inidôneos**
Resultado da consulta: **Nada Consta**

Para acessar a certidão original no portal do órgão gestor, clique [AQUI](#).

Órgão Gestor: **CNJ**
Cadastro: **CNIA - Cadastro Nacional de Condenações Cíveis por Ato de Improbidade Administrativa e Inelegibilidade**
Resultado da consulta: **Nada Consta**

Para acessar a certidão original no portal do órgão gestor, clique [AQUI](#).

Órgão Gestor: **Portal da Transparência**
Cadastro: **Cadastro Nacional de Empresas Inidôneas e Suspensas**
Resultado da consulta: **Nada Consta**

Para acessar a certidão original no portal do órgão gestor, clique [AQUI](#).

Órgão Gestor: **Portal da Transparência**
Cadastro: **CNEP - Cadastro Nacional de Empresas Punidas**
Resultado da consulta: **Nada Consta**

Para acessar a certidão original no portal do órgão gestor, clique [AQUI](#).

Obs: A consulta consolidada de pessoa jurídica visa atender aos princípios de simplificação e

racionalização de serviços públicos digitais. Fundamento legal: Lei nº 12.965, de 23 de abril de 2014, Lei nº 13.460, de 26 de junho de 2017, Lei nº 13.726, de 8 de outubro de 2018, Decreto nº 8.638 de 15, de janeiro de 2016.

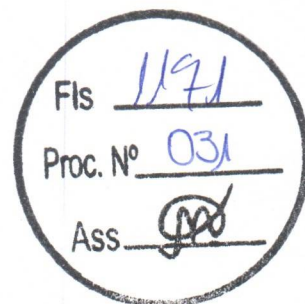



REPÚBLICA FEDERATIVA DO BRASIL
CADASTRO NACIONAL DA PESSOA JURÍDICA

Fls 1/72Proc. Nº 031Ass. [Assinatura]

NÚMERO DE INSCRIÇÃO 31.499.939/0001-76 MATRIZ	COMPROVANTE DE INSCRIÇÃO E DE SITUAÇÃO CADASTRAL	DATA DE ABERTURA 13/09/2018
--	---	---------------------------------------

NOME EMPRESARIAL M.K.R. COMERCIO DE EQUIPAMENTOS EIRELI

TÍTULO DO ESTABELECIMENTO (NOME DE FANTASIA) M.K.R.	PORTE EPP
---	---------------------

CÓDIGO E DESCRIÇÃO DA ATIVIDADE ECONÔMICA PRINCIPAL 47.89-0-99 - Comércio varejista de outros produtos não especificados anteriormente
--

CÓDIGO E DESCRIÇÃO DAS ATIVIDADES ECONÔMICAS SECUNDÁRIAS 33.21-0-00 - Instalação de máquinas e equipamentos industriais 33.14-7-10 - Manutenção e reparação de máquinas e equipamentos para uso geral não especificados anteriormente 47.44-0-01 - Comércio varejista de ferragens e ferramentas 46.63-0-00 - Comércio atacadista de Máquinas e equipamentos para uso industrial; partes e peças 46.65-6-00 - Comércio atacadista de máquinas e equipamentos para uso comercial; partes e peças 46.64-8-00 - Comércio atacadista de máquinas, aparelhos e equipamentos para uso odonto-médico-hospitalar; partes e peças 46.45-1-01 - Comércio atacadista de instrumentos e materiais para uso médico, cirúrgico, hospitalar e de laboratórios
--

CÓDIGO E DESCRIÇÃO DA NATUREZA JURÍDICA 230-5 - Empresa Individual de Responsabilidade Limitada (de Natureza Empresári
--

LOGRADOURO R MARECHAL MASCARENHAS DE MORAES	NÚMERO 88	COMPLEMENTO SALA B
---	---------------------	------------------------------

CEP 16.075-370	BAIRRO/DISTRITO PARQUE INDUSTRIAL	MUNICÍPIO ARACATUBA	UF SP
--------------------------	---	-------------------------------	-----------------

ENDEREÇO ELETRÔNICO KCR@KCREQUIPAMENTOS.COM.BR	TELEFONE (18) 2102-5500/ (18) 2102-5502
--	---

ENTE FEDERATIVO RESPONSÁVEL (EFR) *****
--

SITUAÇÃO CADASTRAL ATIVA	DATA DA SITUAÇÃO CADASTRAL 13/09/2018
------------------------------------	---

MOTIVO DE SITUAÇÃO CADASTRAL

SITUAÇÃO ESPECIAL *****	DATA DA SITUAÇÃO ESPECIAL *****
----------------------------	------------------------------------

Aprovado pela Instrução Normativa RFB nº 1.863, de 27 de dezembro de 2018.

Emitido no dia **26/10/2021** às **18:18:52** (data e hora de Brasília).

Página: 1/1



PODER JUDICIÁRIO
JUSTIÇA DO TRABALHO

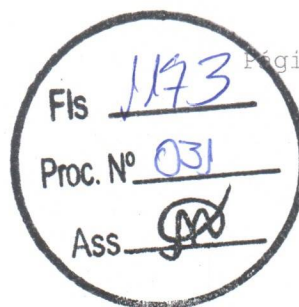

CERTIDÃO NEGATIVA DE DÉBITOS TRABALHISTAS

Nome: M.K.R. COMERCIO DE EQUIPAMENTOS EIRELI (MATRIZ E FILIAIS)
CNPJ: 31.499.939/0001-76
Certidão nº: 30055653/2021
Expedição: 30/09/2021, às 19:04:54
Validade: 28/03/2022 - 180 (cento e oitenta) dias, contados da data de sua expedição.

Certifica-se que **M.K.R. COMERCIO DE EQUIPAMENTOS EIRELI (MATRIZ E FILIAIS)**, inscrito(a) no CNPJ sob o nº **31.499.939/0001-76**, **NÃO CONSTA** do Banco Nacional de Devedores Trabalhistas.

Certidão emitida com base no art. 642-A da Consolidação das Leis do Trabalho, acrescentado pela Lei nº 12.440, de 7 de julho de 2011, e na Resolução Administrativa nº 1470/2011 do Tribunal Superior do Trabalho, de 24 de agosto de 2011.

Os dados constantes desta Certidão são de responsabilidade dos Tribunais do Trabalho e estão atualizados até 2 (dois) dias anteriores à data da sua expedição.

No caso de pessoa jurídica, a Certidão atesta a empresa em relação a todos os seus estabelecimentos, agências ou filiais.

A aceitação desta certidão condiciona-se à verificação de sua autenticidade no portal do Tribunal Superior do Trabalho na Internet (<http://www.tst.jus.br>).

Certidão emitida gratuitamente.

INFORMAÇÃO IMPORTANTE

Do Banco Nacional de Devedores Trabalhistas constam os dados necessários à identificação das pessoas naturais e jurídicas inadimplentes perante a Justiça do Trabalho quanto às obrigações estabelecidas em sentença condenatória transitada em julgado ou em acordos judiciais trabalhistas, inclusive no concernente aos recolhimentos previdenciários, a honorários, a custas, a emolumentos ou a recolhimentos determinados em lei; ou decorrentes de execução de acordos firmados perante o Ministério Público do Trabalho ou Comissão de Conciliação Prévia.



PREFEITURA MUNICIPAL DE ARAÇATUBA

Secretaria Municipal de Finanças
Departamento de Rendas Municipal

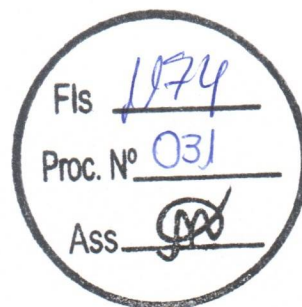

Certidão Negativa de Tributos Municipais

Certidão número : 6724-3425-1804
Contribuinte : M.K.R. COMERCIO DE EQUIPAMENTOS EIRELI
CNPJ / CPF : 31.499.939/0001-76
Inscrição : 1640118
Endereço : RUA: MARECHAL MASCARENHAS DE MORAIS, 88 Compl.: SALA B.
Bairro : JARDIM PARQUE INDUSTRIAL, CEP: 16075-370.
Emitida em : 27/10/2021 às 08:01:16
Válida até : 26/11/2021



Ressalvando o direito que cabe a Fazenda Pública Municipal de exigir na forma da Legislação vigente, os Tributos ou quaisquer outros emolumentos que por ventura venham a ser apurados;

Certifica que em relação ao contribuinte acima descrito nada deve até a emissão desta, em relação aos Tributos Municipais, inclusive Imobiliários e Mobiliários, administrados pela Secretaria da Fazenda Municipal.

As informações desta estão contidas em nosso Cadastro.

Certidão expedida **via Internet**

A autenticidade desta certidão deverá ser confirmada na página da Secretaria Municipal de Finanças (

<http://sistemas.aracatuba.sp.gov.br:8083/issonline/servlet/haautenticadocumento>).

Voltar

Imprimir

Fis 1175Proc. Nº 031Ass [Assinatura]

Certificado de Regularidade do FGTS - CRF

Inscrição: 31.499.939/0001-76

Razão Social: MKR COMERCIO DE EQUIPAMENTOS EIRELI

Endereço: R MARECHAL MASCARENHAS DE MORAES 88 SALA B / PARQUE INDUSTRIAL / ARACATUBA / SP / 16075-370

A Caixa Econômica Federal, no uso da atribuição que lhe confere o Art. 7, da Lei 8.036, de 11 de maio de 1990, certifica que, nesta data, a empresa acima identificada encontra-se em situação regular perante o Fundo de Garantia do Tempo de Serviço - FGTS.

O presente Certificado não servirá de prova contra cobrança de quaisquer débitos referentes a contribuições e/ou encargos devidos, decorrentes das obrigações com o FGTS.

Validade: 27/10/2021 a 25/11/2021

Certificação Número: 2021102704474078841614

Informação obtida em 30/10/2021 08:49:02

A utilização deste Certificado para os fins previstos em Lei esta condicionada a verificação de autenticidade no site da Caixa:
www.caixa.gov.br



MINISTÉRIO DA FAZENDA
Secretaria da Receita Federal do Brasil
Procuradoria-Geral da Fazenda Nacional

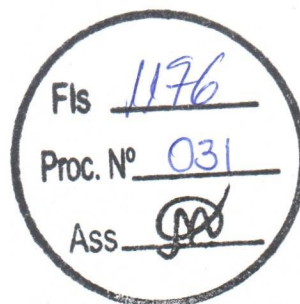

CERTIDÃO NEGATIVA DE DÉBITOS RELATIVOS AOS TRIBUTOS FEDERAIS E À DÍVIDA ATIVA DA UNIÃO

Nome: M.K.R. COMERCIO DE EQUIPAMENTOS EIRELI
CNPJ: 31.499.939/0001-76

Ressalvado o direito de a Fazenda Nacional cobrar e inscrever quaisquer dívidas de responsabilidade do sujeito passivo acima identificado que vierem a ser apuradas, é certificado que não constam pendências em seu nome, relativas a créditos tributários administrados pela Secretaria da Receita Federal do Brasil (RFB) e a inscrições em Dívida Ativa da União (DAU) junto à Procuradoria-Geral da Fazenda Nacional (PGFN).

Esta certidão é válida para o estabelecimento matriz e suas filiais e, no caso de ente federativo, para todos os órgãos e fundos públicos da administração direta a ele vinculados. Refere-se à situação do sujeito passivo no âmbito da RFB e da PGFN e abrange inclusive as contribuições sociais previstas nas alíneas 'a' a 'd' do parágrafo único do art. 11 da Lei nº 8.212, de 24 de julho de 1991.

A aceitação desta certidão está condicionada à verificação de sua autenticidade na Internet, nos endereços <<http://rfb.gov.br>> ou <<http://www.pgfn.gov.br>>.

Certidão emitida gratuitamente com base na Portaria Conjunta RFB/PGFN nº 1.751, de 2/10/2014.

Emitida às 08:20:47 do dia 26/10/2021 <hora e data de Brasília>.

Válida até 24/04/2022.

Código de controle da certidão: **FF63.6110.5B69.90D3**

Qualquer rasura ou emenda invalidará este documento.



PODER JUDICIÁRIO
TRIBUNAL DE JUSTIÇA DO ESTADO DE SÃO PAULO
CERTIDÃO ESTADUAL DE DISTRIBUIÇÕES CÍVEIS

26/10/2021

0052539610

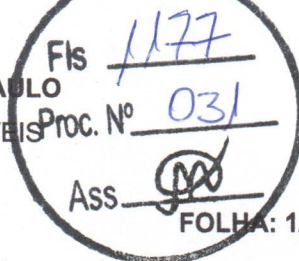

CERTIDÃO Nº: 2867405

A autenticidade desta certidão poderá ser confirmada pela internet no site do Tribunal de Justiça.

A Diretoria de Serviço Técnico de Informações Cíveis do(a) Comarca de São Paulo - Capital, no uso de suas atribuições legais,

CERTIFICA E DÁ FÉ que, pesquisando os registros de distribuições de **PEDIDOS DE FALÊNCIA, CONCORDATAS, RECUPERAÇÕES JUDICIAIS E EXTRAJUDICIAIS**, anteriores a 25/10/2021, verificou **NADA CONSTAR** como réu/requerido/interessado em nome de: *****

M.K.R. COMERCIO DE EQUIPAMENTOS EIRELI, CNPJ: 31.499.939/0001-76, conforme indicação constante do pedido de certidão. *****

Esta certidão não aponta ordinariamente os processos em que a pessoa cujo nome foi pesquisado figura como autor (a). São apontados os feitos com situação em tramitação já cadastrados no sistema informatizado referentes a todas as Comarcas/Foros Regionais e Distritais do Estado de São Paulo.

A data de informatização de cada Comarca/Foro pode ser verificada no Comunicado SPI nº 22/2019.

Esta certidão considera os feitos distribuídos na 1ª Instância, mesmo que estejam em Grau de Recurso.

Não existe conexão com qualquer outra base de dados de instituição pública ou com a Receita Federal que verifique a identidade do NOME/RAZÃO SOCIAL com o CPF/CNPJ. A conferência dos dados pessoais fornecidos pelo pesquisado é de responsabilidade exclusiva do destinatário da certidão.

A certidão em nome de pessoa jurídica considera os processos referentes à matriz e às filiais e poderá apontar feitos de homônimos não qualificados com tipos empresariais diferentes do nome indicado na certidão (EIRELI, S/C, S/S, EPP, ME, MEI, LTDA).

Esta certidão só tem validade mediante assinatura digital.

Esta certidão é sem custas.

São Paulo, 26 de outubro de 2021.

PEDIDO Nº:

0052539610





PROCURADORIA GERAL DO ESTADO

Procuradoria da Dívida Ativa

Certidão Negativa de Débitos Tributários da Dívida Ativa do Estado de São Paulo

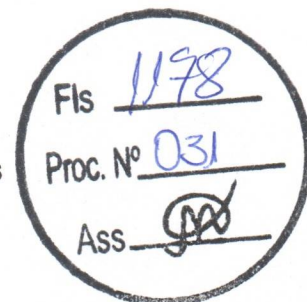

CNPJ Base: 31.499.939

Ressalvado o direito de a Fazenda do Estado de São Paulo cobrar ou inscrever quaisquer dívidas de responsabilidade da pessoa jurídica/física acima identificada que vierem a ser apuradas, é certificado que:

não constam débitos inscritos em Dívida Ativa de responsabilidade do Interessado(a).

Tratando-se de CRDA emitida para pessoa jurídica, a pesquisa na base de dados é feita por meio do CNPJ Base, de modo que a certidão negativa abrange todos os estabelecimentos do contribuinte, cuja raiz do CNPJ seja aquela acima informada.

Certidão nº 32162981
Data e hora da emissão 26/10/2021 18:22:32
Validade 30 (TRINTA) dias, contados da emissão.

Folha 1 de 1
(hora de Brasília)

Certidão emitida nos termos da Resolução Conjunta SF-PGE nº 2, de 9 de maio de 2013.

Qualquer rasura ou emenda invalidará este documento.

A aceitação desta certidão está condicionada à verificação de sua autenticidade no sítio

<http://www.dividaativa.pge.sp.gov.br>



Secretaria da Fazenda e Planejamento do Estado
de São Paulo

Débitos Tributários Não Inscritos na Dívida Ativa do Estado de São Paulo

CNPJ / IE: 31.499.939/0001-76

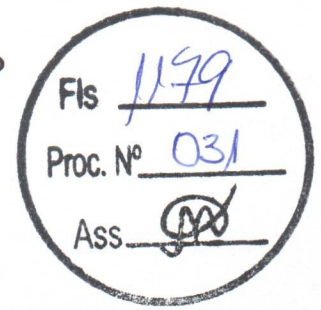

Ressalvado o direito da Secretaria da Fazenda e Planejamento do Estado de São Paulo de apurar débitos de responsabilidade da pessoa jurídica acima identificada, é certificado que **não constam débitos** declarados ou apurados pendentes de inscrição na Dívida Ativa de responsabilidade do estabelecimento matriz/filial acima identificado.

Certidão nº 21100348555-19
Data e hora da emissão 26/10/2021 18:24:17
Validade 6 (seis) meses, contados da data de sua expedição.

Qualquer rasura ou emenda invalidará este documento.

A aceitação desta certidão está condicionada à verificação de sua autenticidade no sítio www.pfe.fazenda.sp.gov.br



CONTROLADORIA-GERAL DA UNIÃO

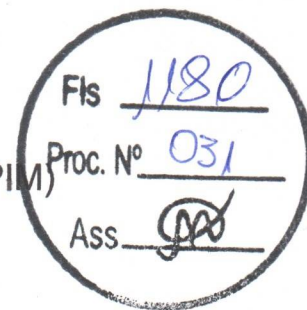

Certidão negativa correcional (CGU-PJ, CEIS, CNEP e CEPIM)

Consultado: **M.K.R. COMERCIO DE EQUIPAMENTOS EIRELI**

CPF/CNPJ: **31.499.939/0001-76**

Certifica-se que, em consulta aos cadastros CGU-PJ, CEIS, CNEP e CEPIM mantidos pela Corregedoria-Geral da União, **NÃO CONSTAM** registros de penalidades vigentes relativas ao CNPJ/CPF consultado.

Destaca-se que, nos termos da legislação vigente, os referidos cadastros consolidam informações prestadas pelos entes públicos, de todos os Poderes e esferas de governo.

O Sistema CGU-PJ consolida os dados sobre o andamento dos processos administrativos de responsabilização de entes privados no Poder Executivo Federal.

O Cadastro Nacional de Empresas Inidôneas e Suspensas (CEIS) apresenta a relação de empresas e pessoas físicas que sofreram sanções que implicaram a restrição de participar de licitações ou de celebrar contratos com a Administração Pública.

O Cadastro Nacional de Empresas Punidas (CNEP) apresenta a relação de empresas que sofreram qualquer das punições previstas na Lei nº 12.846/2013 (Lei Anticorrupção).

O Cadastro de Entidades Privadas sem Fins Lucrativos Impedidas (CEPIM) apresenta a relação de entidades privadas sem fins lucrativos que estão impedidas de celebrar novos convênios, contratos de repasse ou termos de parceria com a Administração Pública Federal, em função de irregularidades não resolvidas em convênios, contratos de repasse ou termos de parceria firmados anteriormente.

Certidão emitida às 18:46:25 do dia 01/11/2021 , com validade até o dia 01/12/2021.

Link para consulta da verificação da certidão <https://certidoes.cgu.gov.br/>

Código de controle da certidão: O8GW2DB88TCNSPGSny9h

Qualquer rasura ou emenda invalidará este documento.



Ministério do Meio Ambiente
Instituto Brasileiro do Meio Ambiente e dos Recursos Naturais Renováveis
CADASTRO TÉCNICO FEDERAL
CERTIFICADO DE REGULARIDADE - CR



Registro n.º	Data da consulta:	CR emitido em:	CR válido até:
5504039	01/10/2021	01/10/2021	01/01/2022

Dados básicos:

CNPJ : 46.686.119/0001-60
Razão Social : MARCOS RIBEIRO E CIA LTDA
Nome fantasia : LÍDER BALANÇAS
Data de abertura : 14/08/1981

Endereço:

logradouro: AVENIDA JORGE MELLEME REZEK, 3411
N.º: 3411 Complemento:
Bairro: PARQUE INDUSTRIAL Município: ARACATUBA
CEP: 16075-300 UF: SP

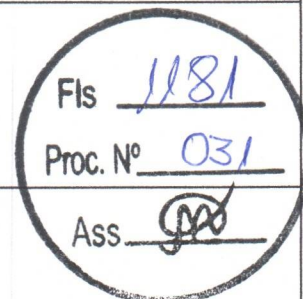

**Cadastro Técnico Federal de Atividades Potencialmente Poluidoras
e Utilizadoras de Recursos Ambientais – CTF/APP**

Código	Descrição
5-3	Fabricação de aparelhos elétricos e eletrodomésticos

Conforme dados disponíveis na presente data, CERTIFICA-SE que a pessoa jurídica está em conformidade com as obrigações cadastrais e de prestação de informações ambientais sobre as atividades desenvolvidas sob controle e fiscalização do Ibama, por meio do CTF/APP.

O Certificado de Regularidade emitido pelo CTF/APP não desobriga a pessoa inscrita de obter licenças, autorizações, permissões, concessões, alvarás e demais documentos exigíveis por instituições federais, estaduais, distritais ou municipais para o exercício de suas atividades

O Certificado de Regularidade emitido pelo CTF/APP não habilita o transporte e produtos e subprodutos florestais e faunísticos.

Chave de autenticação

GITP8EVJDTU2EM7Z

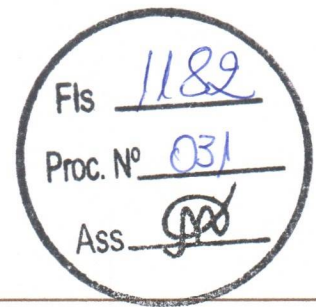

MINISTÉRIO DA FAZENDA
SECRETARIA DA RECEITA FEDERAL DO BRASIL
SISTEMA PÚBLICO DE ESCRITURAÇÃO DIGITAL – Sped

Versão: 8.0.4

RECIBO DE ENTREGA DE ESCRITURAÇÃO CONTÁBIL DIGITAL

IDENTIFICAÇÃO DO TITULAR DA ESCRITURAÇÃO

NIRE 35602258561	CNPJ 31.499.939/0001-76
NOME EMPRESARIAL M.K.R. COMERCIO DE EQUIPAMENTOS EIRELI	

IDENTIFICAÇÃO DA ESCRITURAÇÃO

FORMA DA ESCRITURAÇÃO CONTÁBIL Livro Diário	PERÍODO DA ESCRITURAÇÃO 01/01/2020 a 31/12/2020
NATUREZA DO LIVRO DIARIO GERALLivro Diario	NÚMERO DO LIVRO 3
IDENTIFICAÇÃO DO ARQUIVO (HASH) 20.BA.F5.A7.C7.3A.BD.A1.AC.EC.79.E8.F2.33.91.B5.30.1C.88.75	

ESTE LIVRO FOI ASSINADO COM OS SEGUINTE CERTIFICADOS DIGITAIS:

QUALIFICAÇÃO DO SIGNATARIO	CPF/CNPJ	NOME	Nº SÉRIE DO CERTIFICADO	VALIDADE	RESPONSÁVEL LEGAL
Contador	01525869116	AUGUSTO CESAR JUNQUEIRA ORTOLAN:01525869116	406537829099630618 8	30/04/2020 a 30/04/2021	Não
Pessoa Jurídica (e-CNPJ ou e-PJ)	31499939000176	M K R COMERCIO DE EQUIPAMENTOS EIRELI:31499939000176	626751400700689110 050147489468711844 71	22/09/2020 a 22/09/2021	Sim

NÚMERO DO RECIBO:

20.BA.F5.A7.C7.3A.BD.A1.AC.EC.79.E
8.F2.33.91.B5.30.1C.88.75-2

Escrituração recebida via Internet
pelo Agente Receptor SERPRO

em 28/04/2021 às 11:22:29

3E.ED.FE.1B.1D.34.7E.42
21.E3.93.0D.2A.07.F9.D8

Considera-se autenticado o livro contábil a que se refere este recibo, dispensando-se a autenticação de que trata o art. 39 da Lei nº 8.934/1994. Este recibo comprova a autenticação.

BASE LEGAL: Decreto nº 1.800/1996, com a alteração do Decreto nº 8.683/2016, e arts. 39, 39-A, 39-B da Lei nº 8.934/1994 com a alteração da Lei Complementar nº 1247/2014.

TERMOS DE ABERTURA E ENCERRAMENTO



Entidade: M.K.R. COMERCIO DE EQUIPAMENTOS EIRELI
 Período da Escrituração: 01/01/2020 a 31/12/2020 CNPJ: 31.499.939/0001-76
 Número de Ordem do Livro: 3
 Período Selecionado: 01 de Janeiro de 2020 a 31 de Dezembro de 2020

Fls 1183
 Proc. Nº 031
 Ass [assinatura]

TERMO DE ABERTURA	
Nome Empresarial	M.K.R. COMERCIO DE EQUIPAMENTOS EIRELI
NIRE	35602258561
CNPJ	31.499.939/0001-76
Número de Ordem	3
Natureza do Livro	DIARIO GERALLivro Diario
Município	ARACATUBA
Data do arquivamento dos atos constitutivos	04/09/2018
Data de arquivamento do ato de conversão de sociedade simples em sociedade empresária	30/12/1899
Data de encerramento do exercício social	31/12/2020
Quantidade total de linhas do arquivo digital	16623

TERMO DE ENCERRAMENTO	
Nome Empresarial	M.K.R. COMERCIO DE EQUIPAMENTOS EIRELI
Natureza do Livro	DIARIO GERALLivro Diario
Número de ordem	3
Quantidade total de linhas do arquivo digital	16623
Data de inicio	01/01/2020
Data de término	31/12/2020

Este documento é parte integrante de escrituração cuja autenticação se comprova pelo recibo de número 20.BA.F5.A7.C7.3A.BD.A1.AC.EC.79.E8.F2.33.91.B5.30.1C.88.75-2, nos termos do Decreto nº 8.683/2016.

Este relatório foi gerado pelo Sistema Público de Escrituração Digital – Sped

Versão 8.0.4 do Visualizador

BALANÇO PATRIMONIAL



Entidade: M.K.R. COMERCIO DE EQUIPAMENTOS EIRELI
 Período da Escrituração: 01/01/2020 a 31/12/2020 CNPJ: 31.499.939/0001-76
 Número de Ordem do Livro: 3
 Período Selecionado: 01 de Janeiro de 2020 a 31 de Dezembro de 2020

Descrição	Nota	Saldo Inicial	Saldo Final
ATIVO		R\$ 2.034.305,10	R\$ 3.014.216,69
CIRCULANTE		R\$ 2.034.305,10	R\$ 3.014.216,69
DISPONIVEL		R\$ 253.223,54	R\$ 1.605.917,13
CAIXA		R\$ 161.799,65	R\$ 191.886,25
CAIXA GERAL		R\$ 161.799,65	R\$ 191.886,25
BANCO C/ MOVIMENTO		R\$ 91.423,89	R\$ 308.668,65
BANCO DO BRASIL S/A		R\$ 91.423,89	R\$ 308.668,65
(-) APLICACOES FINANCEIRAS		R\$ (0,00)	R\$ 1.105.362,23
(-) BANCO DO BRASIL S/A		R\$ (0,00)	R\$ 5.362,23
(-) APLICACAO FINANCEIRA EM FUNDO DE INVESTIMENTO EM ACOES REALIZAVEL A CURTO PRAZO		R\$ (0,00)	R\$ 1.100.000,00
CLIENTES		R\$ 858.613,17	R\$ 438.854,73
DUPLICATAS A RECEBER		R\$ 858.613,17	R\$ 438.854,73
ADIANTAMENTO A FORNECEDORES		R\$ 922.468,39	R\$ 948.017,37
ADIANTAMENTO A FORNECEDORES GERAIS		R\$ 922.468,39	R\$ 948.017,37
(-) IMPOSTOS A RECUPERAR		R\$ (0,00)	R\$ 21.427,46
(-) ICMS A RECUPERAR		R\$ (0,00)	R\$ 3.292,94
(-) CSLL RETIDO		R\$ (0,00)	R\$ 11.340,48
(-) IRRF RETIDO		R\$ (0,00)	R\$ 6.794,04
PASSIVO		R\$ 2.034.305,10	R\$ 3.014.216,69
PASSIVO CIRCULANTE		R\$ 526.625,73	R\$ 482.058,57
FORNECEDORES		R\$ 463.378,95	R\$ 449.056,41
FORNECEDORES NACIONAIS		R\$ 463.378,95	R\$ 449.056,41
FORNECEDORES GERAIS		R\$ 463.378,95	R\$ 449.056,41
SALRIOS E ENCARGOS SOCIAIS		R\$ 5.439,10	R\$ 3.114,10
SALRIOS E REMUNERACOES A PAGAR		R\$ 5.329,32	R\$ 2.790,15
PRO LABORE A PAGAR		R\$ 5.329,32	R\$ 2.790,15
ENCARGOS SOCIAIS		R\$ 109,78	R\$ 323,95
INSS A RECOLHER		R\$ 109,78	R\$ 323,95
OBRIGACOES TRIBUTARIAS		R\$ 57.807,68	R\$ 22.599,59
IMPOSTOS E CONTRIBUICOES		R\$ 57.807,68	R\$ 22.599,59

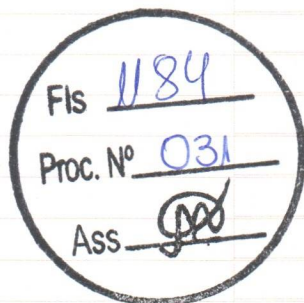

Este documento é parte integrante de escrituração cuja autenticação se comprova pelo recibo de número 20.BA.F5.A7.C7.3A.BD.A1.AC.EC.79.E8.F2.33.91.B5.30.1C.88.75-2, nos termos do Decreto nº 8.683/2016.

Este relatório foi gerado pelo Sistema Público de Escrituração Digital – Sped

Versão 8.0.4 do Visualizador

Página 1 de 2

BALANÇO PATRIMONIAL

Entidade: M.K.R. COMERCIO DE EQUIPAMENTOS EIRELI
Período da Escrituração: 01/01/2020 a 31/12/2020 CNPJ: 31.499.939/0001-76
Número de Ordem do Livro: 3
Período Selecionado: 01 de Janeiro de 2020 a 31 de Dezembro de 2020

Descrição	Nota	Saldo Inicial	Saldo Final
PIS A RECOLHER		R\$ 0,00	R\$ 317,79
COFINS A RECOLHER		R\$ 0,00	R\$ 1.466,65
IRPJ A RECOLHER		R\$ 0,00	R\$ 11.412,44
CSLL A RECOLHER		R\$ 0,00	R\$ 9.402,71
SIMPLES NACIONAL A RECOLHER		R\$ 57.807,68	R\$ 0,00
ADIANTAMENTOS		R\$ 0,00	R\$ 7.288,47
ADIANTAMENTOS		R\$ 0,00	R\$ 7.288,47
ADIANTAMENTOS DE CLIENTES		R\$ 0,00	R\$ 7.288,47
PATRIMONIO LIQUIDO		R\$ 1.507.679,37	R\$ 2.532.158,12
CAPITAL SOCIAL		R\$ 95.400,00	R\$ 95.400,00
CAPITAL INTEGRALIZADO		R\$ 95.400,00	R\$ 95.400,00
QUOTA - WAGNER STANICHESKI		R\$ 95.400,00	R\$ 95.400,00
LUCROS OU PREJUIZOS ACUMULADOS		R\$ 1.412.279,37	R\$ 2.436.758,12
RESERVAS DE LUCROS OU PREJUIZOS		R\$ 1.412.279,37	R\$ 2.436.758,12
RESERVAS DE LUCROS		R\$ 1.412.279,37	R\$ 2.436.758,12

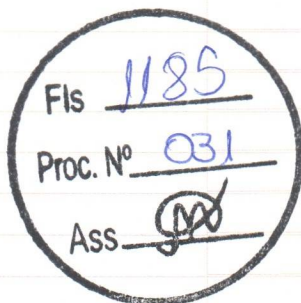

Este documento é parte integrante de escrituração cuja autenticação se comprova pelo recibo de número 20.BA.F5.A7.C7.3A.BD.A1.AC.EC.79.E8.F2.33.91.B5.30.1C.88.75-2, nos termos do Decreto nº 8.683/2016.

Este relatório foi gerado pelo Sistema Público de Escrituração Digital – Sped

Versão 8.0.4 do Visualizador

Página 2 de 2

DEMONSTRAÇÃO DE RESULTADO DO EXERCÍCIO



Entidade: M.K.R. COMERCIO DE EQUIPAMENTOS EIRELI
Período da Escrituração: 01/01/2020 a 31/12/2020 **CNPJ:** 31.499.939/0001-76
Número de Ordem do Livro: 3
Período Selecionado: 01 de Janeiro de 2020 a 31 de Dezembro de 2020

Descrição	Nota	Saldo anterior	Saldo atual
RECEITA BRUTA DE COMERCIALIZAÇÃO			R\$ 3.899.533,37
Receita Bruta de Comercialização			R\$ 3.899.533,37
(-) DEDUÇÕES DE RECEITA			R\$ (519.721,94)
(-) (-) Devoluções de Vendas			R\$ (47.418,32)
(-) (-) ICMS s/ Vendas			R\$ (339.526,03)
(-) (-) PIS			R\$ (24.025,63)
(-) (-) COFINS			R\$ (108.751,96)
(-) CUSTO MERCADORIA VENDIDA			R\$ (1.500.656,01)
(-) Custo da Mercadoria Vendida			R\$ (1.500.656,01)
(-) DESPESAS OPERACIONAIS			R\$ (479.793,43)
(-) Fretes e Carretos			R\$ (169.548,50)
(-) Comissões e Encargos			R\$ (52.623,73)
(-) Despesas com Pessoal			R\$ (15.012,00)
(-) Despesas Gerais			R\$ (13.679,78)
(-) Despesas Tributárias			R\$ (228.929,42)
(-) RESULTADO FINANCEIRO			R\$ (11.226,78)
(-) Despesas Financeiras			R\$ (11.712,46)
Receitas Financeiras			R\$ 485,68
(-) IRPJ e CSLL			R\$ (94.963,15)
(-) PROVISÃO PARA IRPJ			R\$ (53.309,04)
(-) PROVISÃO PARA CSLL			R\$ (41.654,11)
LUCRO LÍQUIDO DO EXERCÍCIO			R\$ 1.293.172,06

Fls 1186
 Proc. Nº 031
 Ass. [Assinatura]

Este documento é parte integrante de escrituração cuja autenticação se comprova pelo recibo de número 20.BA.F5.A7.C7.3A.BD.A1.AC.EC.79.E8.F2.33.91.B5.30.1C.88.75-2, nos termos do Decreto nº 8.683/2016.

Este relatório foi gerado pelo Sistema Público de Escrituração Digital – Sped

Versão 8.0.4 do Visualizador

Página 1 de 1



DEMONSTRAÇÃO DE LUCROS OU PREJUÍZOS ACUMULADOS

Entidade: M.K.R. COMERCIO DE EQUIPAMENTOS EIRELI
Período da Escrituração: 01/01/2020 a 31/12/2020 CNP 31.499.939/0001-76 Número de Ordem do Livro: 3
Período Selecionado: 01 de Janeiro de 2020 a 31 de Dezembro de 2020

Histórico	
	Código de Aglutinação das Contas de Patrimônio Líquido
	Saldo Inicial Lucros Acumulados (R\$)
Saldo Inicial Lucros Acumulados	1.412.279,37
Lucro Líquido ano corrente	1.293.172,06
Soma dos Recursos	2.705.451,43
Dividendos Distribuídos	(-1268.693,31)
Saldo Final Lucros Acumulados	2.436.758,12
Notas	

Fis 1187
Proc. Nº 031
Ass. [Assinatura]

M.K.R.

M.K.R. Comercio de Equipamentos EIRELI- EPP

Insc. Est. 177.427.143.110 - C.N.P.J 31.499.939/0001-76

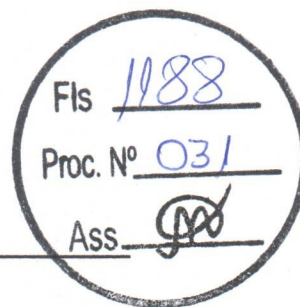

INDICE DE SITUAÇÃO ECONÔMICO E FINANCEIRO /DEZEMBRO/2020

LG = LIQUIDEZ GERAL	ATIVO CIRCULANTE + REALIZAVEL A LONGO PRAZO	3.014.216,69
	PASSIVO CISCULANTE + PASSIVO NÃO CIRCULANTE	482.058,57

INDICE DO PERIODO. = 6,25

SG = SOLVÊNCIA GERAL	ATIVO TOTAL	3.014.216,69
	PASSIVO CISCULANTE + PASSIVO NÃO CIRCULANTE	482.058,57

INDICE DO PERIODO. = 6,25

LC = LIQUIDEZ CORRENTE	ATIVO CIRCULANTE	3.014.216,69
	PASSIVO CIRCULANTE	482.058,57

INDICE DO PERIODO. = 6,25

LS = LIQUIDEZ SECA	ATIVO CIRCULANTE - ESTOQUE	3.014.216,69
	PASSIVO CIRCULANTE	482.058,57

INDICE DO PERIODO. = 6,25

IEG = INDICE DE ENDIV. GERAL	PASSIVO CISCULANTE + PASSIVO NÃO CIRCULANTE	482.058,57
	ATIVO TOTAL	3.014.216,69

INDICE DO PERIODO. = 0,16

Wagner Stanickeski
Titular/Administrador
CPF 214.137.258-56

Augusto César Junqueira Ortolan
Contador
CPF 015.258.691-16
CRC SP 293.155/O-0

Confira os dados do ato em: <https://selodigital.tjpb.jus.br> ou Consulte o Documento em: <https://azevedobastos.not.br/documento/97040706216133645053>



CARTÓRIO
Autenticação Digital Código: 97040706216133645053-1
Data: 07/06/2021 10:49:45
Valor Total do Ato: R\$ 4,66
Selo Digital Tipo Normal C: ALP40254-ZQ4J;



CNPJ: 06.870-0

Cartório Azevedo Bastos

Av. Presidente Epitácio Pessoa - 1145
Bairro dos Estados, João Pessoa - PB
(83) 3244-5404 - cartorio@azevedobastos.not.br
<https://azevedobastos.not.br>

Válber Azevedo de M. Cavalcanti
Titular

TJPB



O presente documento digital foi conferido com o original e assinado digitalmente por MARCELO TIMOTEU DE OLIVEIRA, em segunda-feira, 7 de junho de 2021 10:52:48 GMT-03:00, CNS: 06.870-0 - 1º OFÍCIO DE REGISTRO CIVIL DAS PESSOAS NATURAIS E TABELIONATO DE NOTAS/PB, nos termos da medida provisória N. 2.200-2 de 24 de agosto de 2001. Sua autenticidade deverá ser confirmada no endereço eletrônico www.cenad.org.br/autenticidade. O presente documento digital pode ser convertido em papel por meio de autenticação no Tabelionato de Notas. Proveniente nº 100/2020 CNJ - artigo 22.

REPÚBLICA FEDERATIVA DO BRASIL
ESTADO DA PARAÍBA
CARTÓRIO AZEVEDO BASTOS
FUNDADO EM 1888

PRIMEIRO REGISTRO CIVIL DE NASCIMENTO E ÓBITOS E PRIVATIVO DE CASAMENTOS, INTERDIÇÕES E TUTELAS DA COMARCA DE JOÃO PESSOA

Av. Eptácio Pessoa, 1145 Bairro dos Estados 58030-00, João Pessoa PB
Tel.: (83) 3244-5404 / Fax: (83) 3244-5484
<http://www.azevedobastos.not.br>
E-mail: cartorio@azevedobastos.not.br

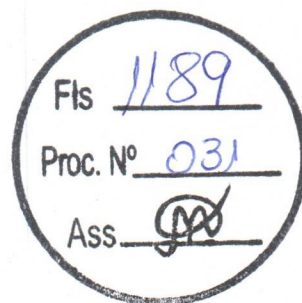

DECLARAÇÃO DE SERVIÇO DE AUTENTICAÇÃO DIGITAL

O Bel. Válber Azevêdo de Miranda Cavalcanti, Oficial do Primeiro Registro Civil de Nascimentos e Óbitos e Privativo de Casamentos, Interdições e Tutelas com atribuição de autenticar e reconhecer firmas da Comarca de João Pessoa Capital do Estado da Paraíba, em virtude de Lei, etc...

DECLARO ainda que, para garantir transparência e segurança jurídica de todos os atos oriundos da atividade Notarial e Registral no Estado da Paraíba, foi instituído pela Lei Nº 10.132, de 06 de novembro de 2013, a aplicação obrigatória de um Selo Digital de Fiscalização Extrajudicial em todos os atos de notas e registro, composto de um código único (por exemplo: Selo Digital: ABC12345-X1X2) e dessa forma, cada autenticação processada pela nossa Serventia pode ser verificada e confirmada tantas vezes quanto for necessário através do site do Tribunal de Justiça do Estado da Paraíba, endereço <https://corregedoria.tjpb.jus.br/selo-digital/>.

A autenticação digital do documento faz prova de que, na data e hora em que ela foi realizada, a empresa M.K.R. COMERCIO DE EQUIPAMENTOS EIRELI tinha posse de um documento com as mesmas características que foram reproduzidas na cópia autenticada, sendo da empresa M.K.R. COMERCIO DE EQUIPAMENTOS EIRELI a responsabilidade, única e exclusiva, pela idoneidade do documento apresentado a este Cartório.

Nesse sentido, declaro que a M.K.R. COMERCIO DE EQUIPAMENTOS EIRELI assumiu, nos termos do artigo 8º, §1º, do Decreto nº 10.278/2020, que regulamentou o artigo 3º, inciso X, da Lei Federal nº 13.874/2019 e o artigo 2º-A da Lei Federal 12.682/2012, a responsabilidade pelo processo de digitalização dos documentos físicos, garantindo perante este Cartório e terceiros, a sua autoria e integridade.

De acordo com o disposto no artigo 2º-A, §7º, da Lei Federal nº 12.682/2012, o documento em anexo, identificado individualmente em cada Código de Autenticação Digital¹ ou na referida sequência, poderá ser reproduzido em papel ou em qualquer outro meio físico.

Esta DECLARAÇÃO foi emitida em **07/06/2021 11:08:19 (hora local)** através do sistema de autenticação digital do Cartório Azevêdo Bastos, de acordo com o Art. 1º, 10º e seus §§ 1º e 2º da MP 2200/2001, como também, o documento eletrônico autenticado contendo o Certificado Digital do titular do Cartório Azevêdo Bastos, poderá ser solicitado diretamente a empresa M.K.R. COMERCIO DE EQUIPAMENTOS EIRELI ou ao Cartório pelo endereço de e-mail autentica@azevedobastos.not.br Para informações mais detalhadas deste ato, acesse o site <https://autdigital.azevedobastos.not.br> e informe o Código de Autenticação Digital

Esta Declaração é válida por **tempo indeterminado** e está disponível para consulta em nosso site.

¹Código de Autenticação Digital: 97040706216133645053-1

²Legislações Vigentes: Lei Federal nº 8.935/94, Lei Federal nº 10.406/2002, Medida Provisória nº 2200/2001, Lei Federal nº 13.105/2015, Lei Estadual nº 8.721/2008, Lei Estadual nº 10.132/2013, Provimento CGJ Nº 003/2014 e Provimento CNJ Nº 100/2020.

O referido é verdade, dou fé.

CHAVE DIGITAL

00005b1d734fd94f057f2d69fe6bc05b73e6218aaf567efd94638bb2ca3c0e31f0cea3fee6c5e01f9e17b47fb5af644f7876deb1c4c415c4aebb2c8b1996278b30082754836bf11b2c31a0fd3cb4b091



Presidência da República
Casa Civil
Medida Provisória Nº 2.200-2,
de 24 de agosto de 2001.



M.K.R. COMÉRCIO DE EQUIPAMENTOS EIRELI

Rua Marechal Mascarenhas de Moraes, 88 – Bairro Parque Industrial
Araçatuba - SP

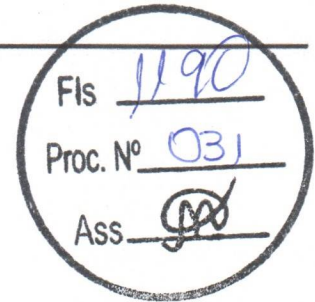

NOTAS EXPLICATIVAS

1. Sem qualquer reserva, a empresa declara que estas Demonstrações Contábeis foram elaboradas rigorosamente de acordo com a ITG 1000.
2. A empresa, estabelecida na cidade de Araçatuba/SP, dedica-se ao comércio varejista de produtos diversos.
3. As principais práticas e políticas contábeis adotadas são: regime de competência e depreciação acumulada pela vida útil estimada sobre o valor residual.
4. O capital social, totalmente integralizado, é de R\$ 95.400,00 (Noventa e Cinco Mil e Quatrocentos Reais), dividido em 94.400 quotas no valor de R\$ 1,00 cada uma, tendo como único sócio Wagner Stanichski, conforme contrato registrado na JUCESP em 23/11/2018.
5. A empresa iniciou as suas atividades no dia 13 de setembro de 2018 e o seu contrato social está devidamente registrado na JUCESP nº 3560225856-1.
6. No ano de 2020, a empresa opurou e recolheu os impostos através do regime tributário Lucro Presumido.

Wagner Stanichski
CPF/MF 214.137.258-56
Titular/Administrador

Augusto César J. Ortolan
CPF/MF 015.258.691-16
Contador CRCSP 293155

M.K.R. EQUIPAMENTOS - Rua Marechal Mascarenhas de Moraes, 88 Parque Industrial - Araçatuba - SP
Tel. +55 (18) 3621-2782
C.N.P.J 31.499.939/0001-76 Inc.Est. 177.427.143.110

Confira os dados do ato em: <https://selodigital.tjpb.jus.br> ou Consulte o Documento em: <https://azevedobastos.not.br/documento/97040706212516626176>



CARTÓRIO

Autenticação Digital Código: 97040706212516626176-1
Data: 07/06/2021 11:16:45
Valor Total do Ato: R\$ 4,66
Selo Digital Tipo Normal C: ALP40338-LNGR;



CNJ: 06.870-0

Cartório Azevêdo Bastos
Av. Presidente Epitácio Pessoa - 1145
Bairro dos Estado, João Pessoa - PB
(83) 3244-6404 - cartorio@azevedobastos.not.br
<https://azevedobastos.not.br>

Válber Azevêdo de M. Cavalcanti
Titular

TJPB



O presente documento digital foi conferido com o original e assinado digitalmente por MARCELO TIMOTEO DE OLIVEIRA, em segunda-feira, 7 de junho de 2021 11:18:19 GMT-03:00, CNS: 06.870-0 - 1º OFÍCIO DE REGISTRO CIVIL DAS PESSOAS NATURAIS E TABELIONATO DE NOTAS/PB, nos termos da medida provisória N. 2.200-2 de 24 de agosto de 2001. Sua autenticidade deverá ser confirmada no endereço eletrônico www.cenad.org.br/autenticidade. O presente documento digital pode ser convertido em papel por meio de autenticação no Tabelionato de Notas. Provimto nº 100/2020 CNJ - artigo 22.

REPÚBLICA FEDERATIVA DO BRASIL
ESTADO DA PARAÍBA
CARTÓRIO AZEVEDO BASTOS
FUNDADO EM 1888

PRIMEIRO REGISTRO CIVIL DE NASCIMENTO E ÓBITOS E PRIVATIVO DE CASAMENTOS, INTERDIÇÕES E TUTELAS DA COMARCA DE JOÃO PESSOA

Av. Epitácio Pessoa, 1145 Bairro dos Estados 58030-00, João Pessoa PB
Tel.: (83) 3244-5404 / Fax: (83) 3244-5484
<http://www.azevedobastos.not.br>
E-mail: cartorio@azevedobastos.not.br

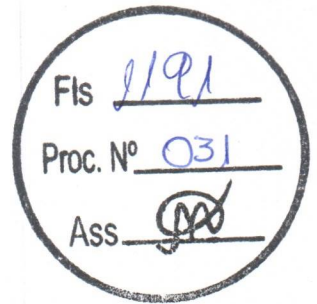

DECLARAÇÃO DE SERVIÇO DE AUTENTICAÇÃO DIGITAL

O Bel. Válber Azevêdo de Miranda Cavalcanti, Oficial do Primeiro Registro Civil de Nascimentos e Óbitos e Privativo de Casamentos, Interdições e Tutelas com atribuição de autenticar e reconhecer firmas da Comarca de João Pessoa Capital do Estado da Paraíba, em virtude de Lei, etc...

DECLARO ainda que, para garantir transparência e segurança jurídica de todos os atos oriundos da atividade Notarial e Registral no Estado da Paraíba, foi instituído pela Lei Nº 10.132, de 06 de novembro de 2013, a aplicação obrigatória de um Selo Digital de Fiscalização Extrajudicial em todos os atos de notas e registro, composto de um código único (por exemplo: Selo Digital: ABC12345-X1X2) e dessa forma, cada autenticação processada pela nossa Serventia pode ser verificada e confirmada tantas vezes quanto for necessário através do site do Tribunal de Justiça do Estado da Paraíba, endereço <https://corregedoria.tjpb.jus.br/selo-digital/>.

A autenticação digital do documento faz prova de que, na data e hora em que ela foi realizada, a empresa M.K.R. COMERCIO DE EQUIPAMENTOS EIRELI tinha posse de um documento com as mesmas características que foram reproduzidas na cópia autenticada, sendo da empresa M.K.R. COMERCIO DE EQUIPAMENTOS EIRELI a responsabilidade, única e exclusiva, pela idoneidade do documento apresentado a este Cartório.

Nesse sentido, declaro que a M.K.R. COMERCIO DE EQUIPAMENTOS EIRELI assumiu, nos termos do artigo 8º, §1º, do Decreto nº 10.278/2020, que regulamentou o artigo 3º, inciso X, da Lei Federal nº 13.874/2019 e o artigo 2º-A da Lei Federal 12.682/2012, a responsabilidade pelo processo de digitalização dos documentos físicos, garantindo perante este Cartório e terceiros, a sua autoria e integridade.

De acordo com o disposto no artigo 2º-A, §7º, da Lei Federal nº 12.682/2012, o documento em anexo, identificado individualmente em cada Código de Autenticação Digital' ou na referida sequência, poderá ser reproduzido em papel ou em qualquer outro meio físico.

Esta DECLARAÇÃO foi emitida em **07/06/2021 11:36:46 (hora local)** através do sistema de autenticação digital do Cartório Azevedo Bastos, de acordo com o Art. 1º, 10º e seus §§ 1º e 2º da MP 2200/2001, como também, o documento eletrônico autenticado contendo o Certificado Digital do titular do Cartório Azevedo Bastos, poderá ser solicitado diretamente a empresa M.K.R. COMERCIO DE EQUIPAMENTOS EIRELI ou ao Cartório pelo endereço de e-mail autentica@azevedobastos.not.br Para informações mais detalhadas deste ato, acesse o site <https://autdigital.azevedobastos.not.br> e informe o Código de Autenticação Digital

Esta Declaração é válida por **tempo indeterminado** e está disponível para consulta em nosso site.

1Código de Autenticação Digital: 97040706212516626176-1

2Legislações Vigentes: Lei Federal nº 8.935/94, Lei Federal nº 10.406/2002, Medida Provisória nº 2200/2001, Lei Federal nº 13.105/2015, Lei Estadual nº 8.721/2008, Lei Estadual nº 10.132/2013, Provimento CGJ Nº 003/2014 e Provimento CNJ Nº 100/2020.

O referido é verdade, dou fé.

CHAVE DIGITAL

00005b1d734fd94f057f2d69fe6bc05b73e6218aaf567efd94638bb2ca3c0e31bf449e1f35162e3cea145b56d4a8e4bf3ddc27bc4493ae7fd17ee0d6b4b6069e30
082754836bf11b2c31a0fd3cb4b091



Presidência da República
Casa Civil
Medida Provisória Nº 2.200-2,
de 24 de agosto de 2001.





PREFEITURA MUNICIPAL DE PIRITIBA

SECRETARIA MUNICIPAL DA SAÚDE

Largo Genésio Pereira Lima, s/n, Centro, 44830-000

Piritiba/Ba – Tel/Fax.: (74) 3628-2123 secsaudepiritiba@hotmail.com

CNPJ 11412164/0001-42



ATESTADO DE CAPACIDADE TÉCNICA

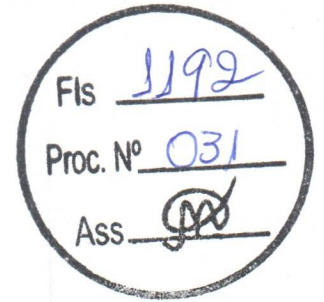

Ao **FUNDO MUNICIPAL DE SAUDE DE PIRITIBA**, estabelecida Lgo Genesio Pereira Lima, SN, centro, inscrito no CNPJ 11.412.164/0001-42, vem através deste documento, atestar a idoneidade técnica da empresa **M.K.R COMÉRCIO DE EQUIPAMENTOS EIRELLI**, inscrita no CNPJ sob o CNPJ. n.º **31.499.939/0001-76** e Inscrição Estadual n.º 177.427.143.110, de quem adquirimos 2 unidades de **BALANCA ELETRONICA, MARCA LIDER, MOD. P-200C CAP. 200 KG DIV. 100 G ACO CARBONO 0,30 x 0,40 M LD 1050** NUMERO DE SERIE: 60092 E 60093.

Atestamos para os devidos fins que os equipamentos acima listados foram fornecidos e instalados pela empresa **M.K.R COMÉRCIO DE EQUIPAMENTOS EIRELLI**, estando atualmente em pleno funcionamento. Atestamos ainda que os mesmos executaram os serviços e venda satisfatoriamente e que os equipamentos atendem todas as funcionalidades descritas e propostas pelo fornecedor de maneira satisfatória e até o presente momento não há fatos que desabonem sua conduta e responsabilidade com as obrigações assumidas.

Para que produza efeito firmamos o presente atestado.

Piritiba, 06 de dezembro de 2018.

Antonio José da Veiga Marcelino
Secretário de Saúde

Antônio José da V. Marcelino
Secretário de Saúde
Decreto: 009/2017

CNPJ 0423.AB048662-6 Tribunal de Justiça do Estado da Bahia Ato Notarial ou de Registro	<input checked="" type="checkbox"/> Por Semelhança <input type="checkbox"/> Por Autenticidade
	Reconheço a firma de <u>Antonio Jose da Veiga Marcelino</u>
	O referido é verdade. Dou fe
	Piritiba-BA, <u>12</u> de <u>12</u> de <u>2018</u> <u>Antonio Jose da Veiga Marcelino</u> <input type="checkbox"/> JULIANNELLY D M ABRUOA TABELIA <input checked="" type="checkbox"/> ESCRIVENTE

Índice de validade: Válido com selo Autêntico

REPÚBLICA FEDERATIVA DO BRASIL
ESTADO DA PARAÍBA
CARTÓRIO AZEVEDO BASTOS
FUNDADO EM 1888
PRIMEIRO REGISTRO CIVIL DE NASCIMENTO E ÓBITOS E PRIVATIVO DE CASAMENTOS, INTERDIÇÕES E TUTELAS DA COMARCA DE JOÃO PESSOA

Av. Eptácio Pessoa, 1145 Bairro dos Estados 58030-00, João Pessoa PB
Tel.: (83) 3244-5404 / Fax: (83) 3244-5484
<http://www.azevedobastos.not.br>
E-mail: cartorio@azevedobastos.not.br

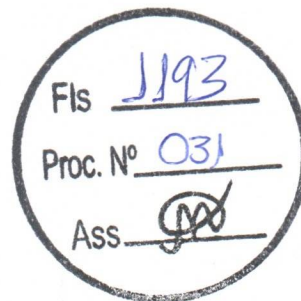

DECLARAÇÃO DE SERVIÇO DE AUTENTICAÇÃO DIGITAL

O Bel. Válber Azevêdo de Miranda Cavalcanti, Oficial do Primeiro Registro Civil de Nascimentos e Óbitos e Privativo de Casamentos, Interdições e Tutelas com atribuição de autenticar e reconhecer firmas da Comarca de João Pessoa Capital do Estado da Paraíba, em virtude de Lei, etc...

DECLARA para os devidos fins de direito que, o documento em anexo identificado individualmente em cada Código de Autenticação Digital¹ ou na referida sequência, foi autenticado de acordo com as Legislações e normas vigentes².

DECLARO ainda que, para garantir transparência e segurança jurídica de todos os atos oriundos da atividade Notarial e Registral no Estado da Paraíba, foi instituído pela Lei Nº 10.132, de 06 de novembro de 2013, a aplicação obrigatória de um Selo Digital de Fiscalização Extrajudicial em todos os atos de registro, composto de um código único (por exemplo: Selo Digital: ABC12345-X1X2) e dessa forma, cada autenticação processada pela nossa serventia pode ser verificada e confirmada tantas vezes quanto for necessário através do site do Tribunal de Justiça do Estado da Paraíba, endereço <https://corregedoria.tjpb.jus.br/selo-digital/>

A autenticação digital do documento faz prova de que, na data e hora em que ela foi realizada, a empresa M.K.R. COMERCIO DE EQUIPAMENTOS EIRELI tinha posse de um documento com as mesmas características que foram reproduzidas na cópia autenticada, sendo da empresa M.K.R. COMERCIO DE EQUIPAMENTOS EIRELI a responsabilidade, única e exclusiva, pela idoneidade do documento apresentado a este Cartório.

Esta DECLARAÇÃO foi emitida em **23/11/2020 10:37:58 (hora local)** através do sistema de autenticação digital do Cartório Azevedo Bastos, de acordo com o Art. 1º, 10º e seus §§ 1º e 2º da MP 2200/2001, como também, o documento eletrônico autenticado contendo o Certificado Digital do titular do Cartório Azevedo Bastos, poderá ser solicitado diretamente a empresa **M.K.R. COMERCIO DE EQUIPAMENTOS EIRELI** ou ao Cartório pelo endereço de e-mail autentica@azevedobastos.not.br

Para informações mais detalhadas deste ato, acesse o site <https://autdigital.azevedobastos.not.br> e informe o Código de Autenticação Digital..

Esta Declaração é válida por **tempo indeterminado** e está disponível para consulta em nosso site.

¹**Código de Autenticação Digital:** 97041212181336320202-1

²**Legislações Vigentes:** Lei Federal nº 8.935/94, Lei Federal nº 10.406/2002, Medida Provisória nº 2200/2001, Lei Federal nº 13.105/2015, Lei Estadual nº 8.721/2008, Lei Estadual nº 10.132/2013 e Provimento CGJ N° 003/2014.

O referido é verdade, dou fé.

CHAVE DIGITAL

00005b1d734fd94f057f2d69fe6bc05b5ee4d88c74d994da56dd84ef8f0f8eb803378290d5aae22d7188aa8aeba388e2575be74738152161e45fa057f109d3ff30082754836bf11b2c31a0fd3cb4b091



Presidência da República
Casa Civil
Medida Provisória Nº 2.200-2,
de 24 de agosto de 2001.





PREFEITURA MUNICIPAL DE MARÍLIA

SECRETARIA MUNICIPAL DA SAÚDE
Av. Joaquim Nabuco nº 362 – CEP 17.506-200 – São Miguel
Fone – Fax: (0xx 14) 3402-4413 – MARÍLIA – SP

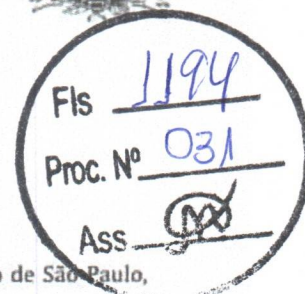

ATESTADO DE CAPACIDADE TÉCNICA

AO MUNICIPIO DE MARILIA, estabelecida RUA Bahia, 40, na cidade de Marília, Estado de São Paulo, inscrita no CNPJ 44.477.909/0001-00, vem através deste documento, atestar a idoneidade técnica da empresa **M.K.R. COMÉRCIO DE EQUIPAMENTOS EIRELLI EPP**, inscrita no CNPJ sob o CNPJ. n.º CNPJ 31.499.939/0001-76 E Inscrição Estadual n.º 177.427.143.110, de quem adquirimos 45 unidade de BALANCA ELETRONICA, MARCA LIDER, MOD. P-200C CAP. 200 KG DIV. 100 G CONFORME NOTA FISCAL N.1440

Atestamos para os devidos fins que os equipamentos acima listados foram fornecidos e instalados pela empresa **M.K.R. COMÉRCIO DE EQUIPAMENTOS EIRELLI EPP**, estando atualmente em pleno funcionamento. Atestamos ainda que os mesmos executaram os serviços e venda satisfatoriamente e que os equipamentos atendem todas as funcionalidades descritas e propostas pelo fornecedor de maneira satisfatória e até o presente momento não há fatos que desabonem sua conduta e responsabilidade com as obrigações assumidas.

Para que produza efeito firmamos o presente atestado.

Marília, 08 de maio de 2020.

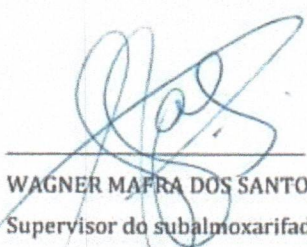

WAGNER MAFRA DOS SANTOS
Supervisor do subalmoxarifado
Da Secretaria da Saúde



REPÚBLICA FEDERATIVA DO BRASIL
ESTADO DA PARAÍBA
CARTÓRIO AZEVEDO BASTOS
FUNDADO EM 1888

PRIMEIRO REGISTRO CIVIL DE NASCIMENTO E ÓBITOS E PRIVATIVO DE CASAMENTOS, INTERDIÇÕES E TUTELAS DA COMARCA DE JOÃO PESSOA

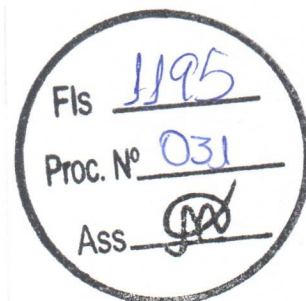
Av. Eptácio Pessoa, 1145 Bairro dos Estados 58030-00, João Pessoa PB
Tel.: (83) 3244-5404 / Fax: (83) 3244-5484
<http://www.azevedobastos.not.br>
E-mail: cartorio@azevedobastos.not.br



DECLARAÇÃO DE SERVIÇO DE AUTENTICAÇÃO DIGITAL

O Bel. Válber Azevêdo de Miranda Cavalcanti, Oficial do Primeiro Registro Civil de Nascimentos e Óbitos e Privativo de Casamentos, Interdições e Tutelas com atribuição de autenticar e reconhecer firmas da Comarca de João Pessoa Capital do Estado da Paraíba, em virtude de Lei, etc...

DECLARO ainda que, para garantir transparência e segurança jurídica de todos os atos oriundos da atividade Notarial e Registral no Estado da Paraíba, foi instituído pela Lei Nº 10.132, de 06 de novembro de 2013, a aplicação obrigatória de um Selo Digital de Fiscalização Extrajudicial em todos os atos de notas e registro, composto de um código único (por exemplo: Selo Digital: ABC12345-X1X2) e dessa forma, cada autenticação processada pela nossa Serventia pode ser verificada e confirmada tantas vezes quanto for necessário através do site do Tribunal de Justiça do Estado da Paraíba, endereço <https://corregedoria.tjpb.jus.br/selo-digital/>.

A autenticação digital do documento faz prova de que, na data e hora em que ela foi realizada, a empresa M.K.R. COMERCIO DE EQUIPAMENTOS EIRELI tinha posse de um documento com as mesmas características que foram reproduzidas na cópia autenticada, sendo da empresa M.K.R. COMERCIO DE EQUIPAMENTOS EIRELI a responsabilidade, única e exclusiva, pela idoneidade do documento apresentado a este Cartório.

Nesse sentido, declaro que a M.K.R. COMERCIO DE EQUIPAMENTOS EIRELI assumiu, nos termos do artigo 8º, §1º, do Decreto nº 10.278/2020, que regulamentou o artigo 3º, inciso X, da Lei Federal nº 13.874/2019 e o artigo 2º-A da Lei Federal 12.682/2012, a responsabilidade pelo processo de digitalização dos documentos físicos, garantindo perante este Cartório e terceiros, a sua autoria e integridade.

De acordo com o disposto no artigo 2º-A, §7º, da Lei Federal nº 12.682/2012, o documento em anexo, identificado individualmente em cada Código de Autenticação Digital¹ ou na referida sequência, poderá ser reproduzido em papel ou em qualquer outro meio físico.

Esta DECLARAÇÃO foi emitida em **12/05/2021 07:36:56 (hora local)** através do sistema de autenticação digital do Cartório Azevedo Bastos, de acordo com o Art. 1º, 10º e seus §§ 1º e 2º da MP 2200/2001, como também, o documento eletrônico autenticado contendo o Certificado Digital do titular do Cartório Azevedo Bastos, poderá ser solicitado diretamente a empresa M.K.R. COMERCIO DE EQUIPAMENTOS EIRELI ou ao Cartório pelo endereço de e-mail autentica@azevedobastos.not.br Para informações mais detalhadas deste ato, acesse o site <https://autdigital.azevedobastos.not.br> e informe o Código de Autenticação Digital

Esta Declaração é válida por **tempo indeterminado** e está disponível para consulta em nosso site.

¹Código de Autenticação Digital: 97040805201402280123-1

²Legislações Vigentes: Lei Federal nº 8.935/94, Lei Federal nº 10.406/2002, Medida Provisória nº 2200/2001, Lei Federal nº 13.105/2015, Lei Estadual nº 8.721/2008, Lei Estadual nº 10.132/2013, Provimento CGJ Nº 003/2014 e Provimento CNJ Nº 100/2020.

O referido é verdade, dou fé.

CHAVE DIGITAL

00005b1d734fd94f057f2d69fe6bc05b468b829c00c6c7f89b0e249a683cc5ab7a6f0ba3ecd152a89d7f41a07efd422a37830fa1d61e6822ad9c447eb198584f30082754836bf11b2c31a0fd3cb4b091



Presidência da República
Casa Civil
Medida Provisória Nº 2.200-2,
de 24 de agosto de 2001.



M.K.R. Comercio de Equipamentos Eireli - EPP

C.N.P.J 31.499.939/0001-76

DECLARAÇÃO DE CUMPRIMENTO DOS REQUISITOS DE HABILITAÇÃO

PREGÃO ELETRÔNICO Nº 031/2021 - SRP
PROCESSO ADMINISTRATIVO Nº 1158/2021

A empresa, M.K.R. COMERCIO DE EQUIPAMENTOS EIRELI EPP., estabelecida à AV: Marechal Mascarenhas de Moraes nº. 88, sala B, nesta cidade de Araçatuba, estado de São Paulo, inscrita no CNPJ. n.º 31.499.939/0001-76 e Inscrição Estadual n.º 177.427.143.110, por intermédio de sua representante legal/procuradora a Sra. Karen Cristiane Ribeiro Stanicheski, portadora da Carteira de Identidade 27.601.293-8 e do CPF nº. 277.277.558-50, DECLARA, em conformidade com a lei nº 10.520/02, que cumpre todos os requisitos para habilitação para este certame licitatório da PREFEITURA DE CHAPADINHA/MA - PREGÃO ELETRÔNICO Nº 031/2021-SRP.

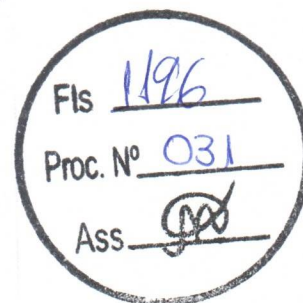

Araçatuba, (SP), 10 de novembro de 2021.

M.K.R. Comercio de Equipamentos Eireli - EPP.
KAREN CRISTIANE RIBEIRO STANICHESKI
CARGO: PROCURADORA/REPRESENTANTE LEGAL
CPF: 277.277.558-50 RG: 27.601.293-8 SSP/SP

M.K.R. Comercio de Equipamentos Eireli - EPP

C.N.P.J 31.499.939/0001-76

DECLARAÇÃO DE IDONEIDADE

PREGÃO ELETRÔNICO N° 031/2021 - SRP
PROCESSO ADMINISTRATIVO N° 1158/2021

À
PREFEITURA MUNICIPAL DE CHAPADINHA/MA
AO PREGOEIRO / EQUIPE DE APOIO

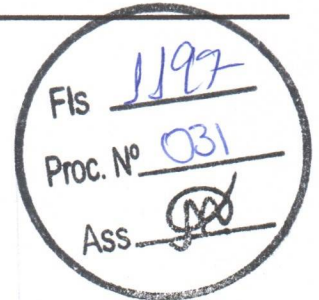

A empresa, M.K.R. COMERCIO DE EQUIPAMENTOS EIRELI EPP., estabelecida à AV: Marechal Mascarenhas de Moraes nº. 88, sala B, nesta cidade de Araçatuba, estado de São Paulo, inscrita no CNPJ. n.º 31.499.939/0001-76 e Inscrição Estadual n.º 177.427.143.110, por intermédio de sua representante legal/procuradora a Sra. Karen Cristiane Ribeiro Stanichski, portadora da Carteira de Identidade 27.601.293-8 e do CPF n.º. 277.277.558-50, DECLARA não ter recebido do município de Chapadinha/MA ou de qualquer outra entidade da administração direta ou indireta, em Âmbito Federal, estadual e municipal, suspensão temporária de participação em licitação e ou impedimento de contratar com a administração, assim como não ter recebido declaração de inidoneidade para licitar e ou contratar com a administração federal, estadual e municipal.

Araçatuba, (SP), 10 de novembro de 2021.

M.K.R. Comercio de Equipamentos Eireli - EPP.
KAREN CRISTIANE RIBEIRO STANICHESKI
CARGO: PROCURADORA/REPRESENTANTE LEGAL
CPF: 277.277.558-50 RG: 27.601.293-8 SSP/SP

M.K.R. Comercio de Equipamentos Eireli - EPP

C.N.P.J 31.499.939/0001-76

Fis 1198
Proc. Nº 031
Ass. [assinatura]

DECLARAÇÃO DE PLENO ATENDIMENTO AOS REQUISITOS DE HABILITAÇÃO E ENQUADRAMENTO DE EMPRESA PEQUENO PORTE (EPP)

A empresa, M.K.R. COMERCIO DE EQUIPAMENTOS EIRELI EPP., estabelecida à AV: Marechal Mascarenhas de Moraes nº. 88, sala B, nesta cidade de Araçatuba, estado de São Paulo, inscrita no CNPJ. n.º 31.499.939/0001-76 e Inscrição Estadual n.º 177.427.143.110, por intermédio de sua representante legal/procuradora a Sra. Karen Cristiane Ribeiro Stanicheski, portadora da Carteira de Identidade 27.601.293-8 e do CPF n.º. 277.277.558-50, declara que é empresa de pequeno porte de modo que aufera, em cada ano calendário, receita bruta superior anual entre R\$ 360.000,00 (trezentos e sessenta mil reais) e R\$ 4.800.000,00 (quatro milhões e oitocentos mil reais) e nos termos do enquadramento previsto nos incisos I e II e §§ 1º e 2º, cumprimos plenamente os requisitos de habilitação exigidos no edital e no art. 3º da Lei Complementar n.º 123, de 14 de dezembro de 2006, cujos termos declaro conhecer na íntegra, estando apta, portanto, a exercer o direito de preferência como critério de desempate no presente procedimento licitatório e usufruir o tratamento favorecido estabelecido nos art. 42 a 49 da Lei Complementar n.º 123, de 14 de dezembro de 2006, alterado pela LC 147/14.

Em atendimento ao disposto da Lei complementar 123/2006, a empresa adotará em seu nome empresarial a expressão EPP.

Declaro ainda que o valor da receita bruta anual da empresa não excedeu aos limites fixados nos incisos I e II do art. 3 da Lei complementar 123/2006

DECLARO, igualmente que a licitante não se encontra nas situações de impedimento constante do art. 3º, §4º da Lei citada.

DECLARAMOS TOTAL RESPONSABILIDADE PELAS INFORMAÇÕES AQUI PRESTADAS E DO BALANÇO PATRIMONIAL/DEMONSTRAÇÕES CONTÁBEIS APRESENTADA PELA EMPRESA.

DECLARA, para fins do disposto no inciso VII do art. 4º da Lei 10.520, de 17 de julho de 2002, que cumpra plena e rigorosamente os requisitos de Habilitação exigidos pelo instrumento convocatório.

Por ser esta a expressão da verdade, firmamos a presente declaração sob as penas da lei, para que produza os efeitos legais, ciente de que, se comprovadamente falsa a declaração, sujeitar-me-emos, na qualidade de declarantes às sanções civis, administrativas e criminais previstas na legislação aplicável.

Araçatuba, (SP), 27 de outubro de 2021.

M.K.R. Comercio de Equipamentos Eireli - EPP.
KAREN CRISTIANE RIBEIRO STANICHESKI
CARGO: PROCURADORA/REPRESENTANTE LEGAL
CPF: 277.277.558-50 RG: 27.601.293-8 SSP/SP

[assinatura]
PATRICIA CORDEIRO DINIZ
CRC: SP-319628/O-0
CONTADORA

10 TABELÃO DE NOTAS E DE PROTESTO DE LETRAS E TÍTULOS - ARAÇATUBA
Av. Luz Pereira Gomes, 137 - Centro - Araçatuba - SP - CEP 13210-320 - Fone: (16) 3622-4287
Tubarão: Bof. Francisco da Silva Duarte

PRESENTE por SEPELHONCA S/ VALOR DECLARADO 2 firma(s) de:
KAREN CRISTIANE RIBEIRO STANICHESKI E PATRICIA CORDEIRO
DINIZ
Araçatuba, 27 de outubro de 2021.
Da test. [assinatura] da verdade. P: 124 Op. [assinatura] COM SELLO DE AUTEN
Moses Marcelino de Lima - Intervente Autorizado
C: 88818 Selo(s): 0051AA-38451
Dist: R\$ 13,78.

1 VALOR SEMPRE EM REAIS

[QR CODE]
S20051AA0038051

M.K.R. Comercio de Equipamentos Eireli - EPP - End: Marechal Mascarenhas de Moraes nº 88, sala B
CEP 16.075-370 Araçatuba - SP. Telefone - (18) 3621-2782 - Insc. Est. 177.427.143.110 - C.N.P.J 31.499.939/0001-76

O presente documento digital foi conferido com o original e assinado digitalmente por SILVIA GUARINON CORREA LODI, em quinta-feira, 28 de outubro de 2021 08:38:54 GMT-03:00, CNS: 12.142-6 - OFICIAL DE REGISTRO CIVIL DAS PESSOAS NATURAIS E DE INTERDIÇÕES E TUTELAS DA SEDE DA COMARCA DE ARAÇATUBA, nos termos da medida provisória N. 2.200-2 de 24 de agosto de 2001. Sua autenticidade deverá ser confirmada no endereço eletrônico www.cenad.org.br/autenticidade. O presente documento digital pode ser convertido em papel por meio de autenticação no Tabelionato de Notas. Provimto nº 100/2020 CNJ - artigo 22.

DECLARAÇÃO DE ELABORAÇÃO INDEPENDENTE DE PROPOSTA

**PREGÃO ELETRÔNICO Nº 031/2021 - SRP
PROCESSO ADMINISTRATIVO Nº 1158/2021**

Fls 1198
Proc. Nº 031
Ass. [assinatura]

A empresa, M.K.R. COMERCIO DE EQUIPAMENTOS EIRELI EPP., estabelecida à Av: Marechal Mascarenhas de Moraes nº. 88, sala B, nesta cidade de Araçatuba, estado de São Paulo, inscrita no CNPJ. nº 31.499.939/0001-76 e Inscrição Estadual nº 177.427.143.110, por intermédio de sua representante legal/procuradora a Sra. **Karen Cristiane Ribeiro Stanichski**, portadora da Carteira de Identidade 27.601.293-8 e do CPF nº. 277.277.558-50, para fins do disposto no edital de licitação: pregão eletrônico nº 031/2021-SRP, declara, sob as penas da lei, em especial o art. 299 do código penal brasileiro, que:

- A) A proposta apresentada para participar do pregão eletrônico nº 031/2021-srp, foi elaborada de maneira independente (pelo licitante), e o conteúdo da proposta não foi em todo ou em parte, direta ou indiretamente, informado, discutido ou recebido de qualquer outro participante potencial ou de fato do pregão eletrônico nº 031/2021-srp, por qualquer meio ou por qualquer pessoa;
- B) A intenção de apresentar a proposta elaborada para participar do pregão eletrônico nº 031/2021-srp não foi informada, discutida ou recebida de qualquer outro participante potencial ou de fato do pregão eletrônico nº 031/2021-srp, por qualquer meio ou qualquer pessoa;
- C) Que não tentou, por qualquer meio ou por qualquer pessoa, influir na decisão de qualquer outro participante potencial ou de fato do pregão eletrônico nº 031/2021-srp, quanto a participar ou não da referida licitação;
- D) Que o conteúdo da proposta apresentada para participar do pregão eletrônico nº 031/2021-srp não será, no todo ou em parte, direta ou indiretamente, comunicado ou discutido com qualquer outro participante potencial ou de fato do pregão eletrônico nº 031/2021-srp antes da adjudicação do objeto da referida licitação;
- E) Que o conteúdo da proposta apresentada para participar do pregão eletrônico nº 031/2021-srp não foi, no todo ou em parte, direta ou indiretamente, informado, discutido ou recebido de qualquer integrante do município de Chapadinha/MA, antes da abertura oficial das propostas; e
- F) Que está plenamente ciente do teor e da extensão desta declaração e que detém plenos poderes e informações para firmá-la.

Araçatuba, (SP), 10 de novembro de 2021.

M.K.R. Comercio de Equipamentos Eireli - EPP.
KAREN CRISTIANE RIBEIRO STANICHESKI
CARGO: PROCURADORA/REPRESENTANTE LEGAL
CPF: 277.277.558-50 RG: 27.601.293-8 SSP/SP

M.K.R. Comercio de Equipamentos Eireli - EPP

C.N.P.J 31.499.939/0001-76

DECLARAÇÃO NOS TERMOS DO INCISO XXIII DO ARTIGO 7º DA CONSTITUIÇÃO FEDERAL

PREGÃO ELETRÔNICO Nº 031/2021 - SRP
PROCESSO ADMINISTRATIVO Nº 1158/2021

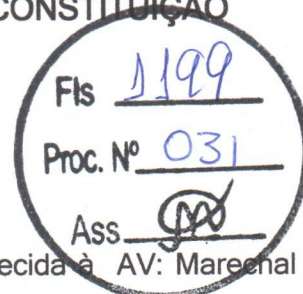

A empresa, M.K.R. COMERCIO DE EQUIPAMENTOS EIRELI EPP., estabelecida à AV: Marechal Mascarenhas de Moraes nº. 88, sala B, nesta cidade de Araçatuba, estado de São Paulo, inscrita no CNPJ. n.º 31.499.939/0001-76 e Inscrição Estadual n.º 177.427.143.110, por intermédio de sua representante legal/procuradora a Sra. **Karen Cristiane Ribeiro Stanicheski**, portadora da Carteira de Identidade 27.601.293-8 e do CPF n.º. 277.277.558-50, DECLARA para todos os fins do disposto no inciso V do art. Nº 27 da lei nº 8.666, de 21 de junho de 1993, acrescido pela lei nº 9.854, de 27 de outubro de 1999, que não emprega menor de dezoito anos em trabalho noturno, perigoso ou insalubre e não emprega menor de dezesseis anos.

Araçatuba, (SP), 10 de novembro de 2021.

M.K.R. Comercio de Equipamentos Eireli - EPP.
KAREN CRISTIANE RIBEIRO STANICHESKI
CARGO: PROCURADORA/REPRESENTANTE LEGAL
CPF: 277.277.558-50 RG: 27.601.293-8 SSP/SP

M.K.R. Comercio de Equipamentos Eireli - EPP

C.N.P.J 31.499.939/0001-76

DECLARAÇÃO DE SUJEIÇÃO ÀS CONDIÇÕES ESTABELECIDAS NO EDITAL E DE INEXISTÊNCIA DE FATOS SUPERVENIENTES IMPEDITIVOS DA HABILITAÇÃO

PREGÃO ELETRÔNICO Nº 031/2021 - SRP
PROCESSO ADMINISTRATIVO Nº 1158/2021

À
PREFEIRA DE CHAPADINHA/MA
AO PREGOEIRO E EQUIPE DE APOIO.

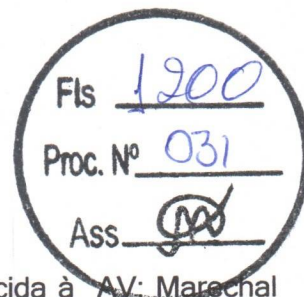

A empresa, M.K.R. COMERCIO DE EQUIPAMENTOS EIRELI EPP., estabelecida à AV: Marechal Mascarenhas de Moraes nº. 88, sala B, nesta cidade de Araçatuba, estado de São Paulo, inscrita no CNPJ. nº 31.499.939/0001-76 e Inscrição Estadual nº 177.427.143.110, por intermédio de sua representante legal/procuradora a Sra. Karen Cristiane Ribeiro Stanicheski, portadora da Carteira de Identidade 27.601.293-8 e do CPF nº. 277.277.558-50, DECLARA expressamente que se sujeita às condições estabelecidas no edital acima citado e que acatará integralmente qualquer decisão que venha a ser tomada pelo licitador quanto à qualificação apenas das proponentes que tenham atendido às condições estabelecidas no edital e que demonstrem integral capacidade de executar o fornecimento do bem previsto.

Declara, ainda, para todos os fins de direito, a inexistência de fatos supervenientes impeditivos da habilitação ou que comprometa a idoneidade da proponente nos termos do artigo 32, parágrafo 2º, e artigo 97 da lei nº 8.666, de 21 de junho de 1993, e alterações subsequentes.

Araçatuba, (SP), 10 de novembro de 2021.



M.K.R. Comercio de Equipamentos Eireli - EPP.
KAREN CRISTIANE RIBEIRO STANICHESKI
CARGO: PROCURADORA/REPRESENTANTE LEGAL
CPF: 277.277.558-50 RG: 27.601.293-8 SSP/SP



Via Rápida Empresa - VRE
CERTIFICADO DE LICENCIAMENTO INTEGRADO
JUCCSP - JUNTA COMERCIAL DO ESTADO DE SÃO PAULO
Secretaria de Desenvolvimento Econômico, Ciência, Tecnologia e Inovação

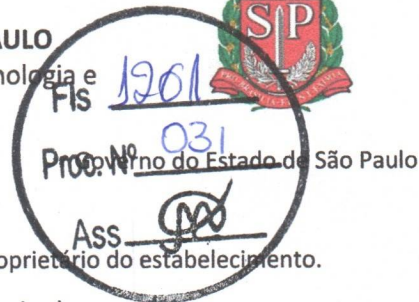

Prefeitura do Município de Araçatuba



É importante saber que:

1. Todos os dados e declarações constantes deste documento são de responsabilidade do proprietário do estabelecimento.
2. Somente as atividades econômicas contidas neste comprovante tem o funcionamento autorizado.
3. Quaisquer alterações de dados e/ou de condições que determinem a inscrição nos órgãos e expedição deste documento implica a perda de sua validade e regularidade perante os órgãos, e obriga o empresário e/ou empresa jurídica a revalidar as informações e renovar sua solicitação.
4. Os órgãos envolvidos poderão a qualquer momento fiscalizar ou notificar o interessado a comprovar as restrições e/ou condições supramencionadas no documento, de forma que se não atendidas as notificações, poderá ter início procedimento de apuração de responsabilidades com eventual imposição de multa, interdição do imóvel ou cassação do licenciamento.
5. As taxas devidas de cada órgão deverão ser recolhidas diretamente com os envolvidos e mantidas válidas durante todo o período de vigência do estabelecimento, de acordo com as regras definidas e especificadas pelo órgão.
6. Este documento reflete a situação do licenciamento integrado na data de sua emissão. Para confirmar sua validade consulte o site: <https://www.jucesp.sp.gov.br/VRE/Home.aspx>

DADOS DA SOLICITAÇÃO, EMISSÃO E VALIDADE DESTE DOCUMENTO:

PROTOCOLO/NÚMERO	DATA DA SOLICITAÇÃO	DATA DE EMISSÃO	DATA DE VALIDADE
SPM2030687069	17/07/2020	29/07/2020	29/07/2023

DADOS DA EMPRESA

NOME EMPRESARIAL

M.K.R. COMERCIO DE EQUIPAMENTOS EIRELI

CNPJ

31.499.939/0001-76

NATUREZA JURÍDICA

Empresa Individual de Responsabilidade Limitada (de Natureza Empresária)

ENDEREÇO DO ESTABELECIMENTO

RUA MARECHAL MASCARENHAS DE MORAES, 88 SALA B

PARQUE INDUSTRIAL, Araçatuba - SP CEP: 16075370

ÁREA DO ESTABELECIMENTO 189.00

ÁREA DO IMÓVEL 300.00

ATIVIDADES ECONÔMICAS LICENCIADAS

- 4789099 - Comércio varejista de outros produtos não especificados anteriormente
- 3321000 - Instalação de máquinas e equipamentos industriais
- 3314710 - Manutenção e reparação de máquinas e equipamentos para uso geral não especificados anteriormente
- 4744001 - Comércio varejista de ferragens e ferramentas
- 4663000 - Comércio atacadista de máquinas e equipamentos para uso industrial; partes e peças
- 4665600 - Comércio atacadista de máquinas e equipamentos para uso comercial; partes e peças
- 4664800 - Comércio atacadista de máquinas, aparelhos e equipamentos para uso odonto-médico-hospitalar; partes e peças
- 4645101 - Comércio atacadista de instrumentos e materiais para uso médico, cirúrgico, hospitalar e de laboratórios

PARECER DA PREFEITURA DO MUNICÍPIO DE ARAÇATUBA

13, inciso V, §1º da lei federal nº 10.048/2000 e decreto nº 5.296/04.

- » A Prefeitura poderá a qualquer momento notificar o interessado a comprovar as condições supramencionadas nas restrições de operação, de forma que se não atendida a notificação, poderá iniciar procedimento de apuração de responsabilidades com eventual imposição de multa, interdição do imóvel ou cassação do licenciamento.
- » Atividade permitida no local indicado, desde que cumpra as exigências dispostas na Lei nº 1.526/1971.
- » Atividade permitida no local indicado, desde que atenda as exigências quanto as normas de acessibilidade, nos termos do artigo 13, inciso V, §1º da lei federal nº 10.048/2000 e decreto nº 5.296/04.
- » A Prefeitura poderá a qualquer momento notificar o interessado a comprovar as condições supramencionadas nas restrições de operação, de forma que se não atendida a notificação, poderá iniciar procedimento de apuração de responsabilidades com eventual imposição de multa, interdição do imóvel ou cassação do licenciamento.
- » Atividade permitida no local indicado, desde que cumpra as exigências dispostas na Lei nº 1.526/1971.
- » Atividade permitida no local indicado, desde que atenda as exigências quanto as normas de acessibilidade, nos termos do artigo 13, inciso V, §1º da lei federal nº 10.048/2000 e decreto nº 5.296/04.

LICENCIAMENTO INTEGRADO

Secretaria de Estado da Saúde / Vigilância Sanitária

Atividade licenciada pelo órgão de vigilância sanitária municipal.

Fls 1903

Proc. Nº 031

ASS. [Assinatura]

Secretaria de Estado da Segurança Pública / Corpo de Bombeiros

DATA EMISSÃO	NÚMERO DE LICENÇA	VALIDADE
29/07/2020	CLCB 0000611585	29/07/2023

FORAM PRESTADAS AS SEGUINTE DECLARAÇÕES:

- » Declaro que o meu estabelecimento encontra-se no interior de uma edificação Licenciada pelo Corpo de Bombeiros, conforme o tipo e o número acima descrito.
- » Declaro que a atividade a ser desenvolvida no estabelecimento é compatível com a ocupação aprovada pelo Corpo de Bombeiros para a edificação como um todo.
- » Declaro estar ciente de que devo manter os sistemas de segurança contra incêndio sob minha responsabilidade em condições de utilização, de acordo com o preconizado pelo Regulamento de Segurança contra Incêndio do Estado de São Paulo.
- » Declaro estar ciente de que estou sujeito à fiscalização do Corpo de Bombeiros e que, além da cassação da Licença, o registro de informações inverídicas pode acarretar ao declarante o crime de falsidade ideológica, tipificado no Artigo 299 do Código Penal, com previsão de pena de um a cinco anos de reclusão e multa, sem prejuízo das providências administrativas e cíveis cabíveis.

Secretaria de Estado do Meio Ambiente / CETESB

TIPO DE DOCUMENTO	NÚMERO DE LICENÇA	DATA EMISSÃO	VALIDADE
ISENTO	INEXISTENTE	31/07/2020	INEXISTENTE

FORAM PRESTADAS AS SEGUINTE DECLARAÇÕES:

- » Atividades exercidas no local: 4645-1/01 - Comércio atacadista de instrumentos e materiais para uso médico, cirúrgico, hospitalar e de laboratórios
- » Declaro que a atividade não será instalada e/ou realizada em APM (Área de Proteção aos Mananciais) / APRM (Área de Proteção e Recuperação de Mananciais).
- » Declaro que, para o exercício da atividade, não ocorrerá, sem manifestação específica da CETESB: 1. Corte de árvores nativas isoladas; 2. Supressão de vegetação nativa; 3. Intervenção em Áreas de Preservação Permanente (APP); 4. Movimentação de terra acima de 100 m³ (cem metros cúbicos); 5. Intervenção em Áreas de Várzea para fins agrícolas.

FORAM PRESTADAS AS SEGUINTE MANIFESTAÇÕES:

- » A atividade realizada pela empresa no local e nas condições informadas pelo interessado no pedido não está sujeita ao licenciamento ambiental no âmbito da CETESB. Caso haja alteração

Secretaria de Estado do Meio Ambiente / CETESB

dessa situação, deverá haver nova solicitação.

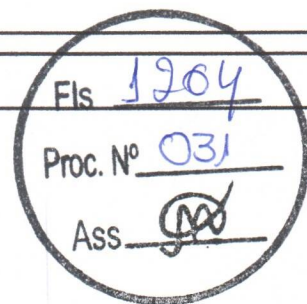
Secretaria da Agricultura / Coordenadoria de Defesa Agropecuária

DATA EMISSÃO	PROTOCOLO ISENTO	CNAE
31/07/2020		3314-7/10
		3321-0/00
		4645-1/01
		4663-0/00
		4664-8/00
		4665-6/00
		4744-0/01
		4789-0/99

FORAM PRESTADAS AS SEGUINTE DECLARAÇÕES:

» Declaro que as atividades que realizo para este protocolo não são de âmbito de gestão no sistema de Gestão de Defesa Animal e Vegetal (GEDAVE) pela Coordenadoria de Defesa Agropecuária (CDA) da Secretaria de Agricultura e Abastecimento (SAA).

Prefeitura de Araçatuba**VIGILÂNCIA SANITÁRIA**

DATA EMISSÃO	PROTOCOLO ISENTO	CNAE
31/07/2020		3321-0/00

FORAM PRESTADAS AS SEGUINTE DECLARAÇÕES:

» Declaro estar ciente de que a atividade que realizo não é licenciada pelo órgão de vigilância sanitária.

DATA EMISSÃO	PROTOCOLO ISENTO	CNAE
31/07/2020		4789-0/99

FORAM PRESTADAS AS SEGUINTE DECLARAÇÕES:

» Declaro estar ciente de que a atividade que realizo não é licenciada pelo órgão de vigilância sanitária.

DATA EMISSÃO	PROTOCOLO ISENTO	CNAE
31/07/2020		4665-6/00

FORAM PRESTADAS AS SEGUINTE DECLARAÇÕES:

» Declaro estar ciente de que a atividade que realizo não é licenciada pelo órgão de vigilância sanitária.

DATA EMISSÃO	PROTOCOLO ISENTO	CNAE
31/07/2020		4663-0/00

FORAM PRESTADAS AS SEGUINTE DECLARAÇÕES:

» Declaro estar ciente de que a atividade que realizo não é licenciada pelo órgão de vigilância sanitária.

DATA EMISSÃO	PROTOCOLO ISENTO	CNAE
31/07/2020		4744-0/01

FORAM PRESTADAS AS SEGUINTE DECLARAÇÕES:

» Declaro estar ciente de que a atividade que realizo não é licenciada pelo órgão de vigilância sanitária.

DATA EMISSÃO	PROTOCOLO ISENTO	CNAE
31/07/2020		3314-7/10

Prefeitura de Araçatuba

FORAM PRESTADAS AS SEGUINTE DECLARAÇÕES:

» Declaro estar ciente de que a atividade que realizo não é licenciada pelo órgão de vigilância sanitária.

DATA EMISSÃO	PROTOCOLO ISENTO	CNAE
31/07/2020		4645-1/01

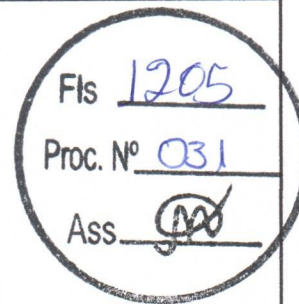

FORAM PRESTADAS AS SEGUINTE DECLARAÇÕES:

» Declaro estar ciente de que a atividade que realizo não é licenciada pelo órgão de vigilância sanitária.

DATA EMISSÃO	PROTOCOLO ISENTO	CNAE
31/07/2020		4664-8/00

FORAM PRESTADAS AS SEGUINTE DECLARAÇÕES:

» Declaro estar ciente de que a atividade que realizo não é licenciada pelo órgão de vigilância sanitária.

PREFEITURA

DATA EMISSÃO	NÚMERO DE LICENÇA	VALIDADE
31/07/2020	SPM2030687069	31/07/2023